

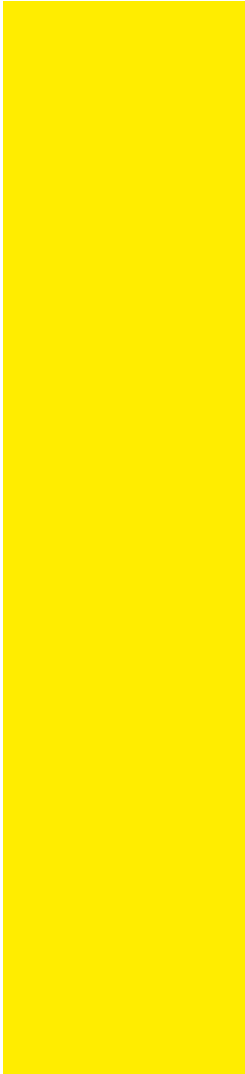

Wir machen
LICHT



nobile 

KATALOG
2022/2023

nobilé AG
Wächtersbacher Straße 78
D-60386 Frankfurt/Main
T: +49 69 96 22 05-0
F: + 49 69 96 22 05-99
E: nobile@nobile.de
www.nobile.de

nobile 



Wir machen LICHT

**Seit mehr als 30 Jahre
macht nobil  Licht:
das bedeutet moderne
Technik – immer auf
der H he der Zeit.**

Heute hei t die L sung in vielen Bereichen LED. Deren Effizienz steigt zus tzlich durch intelligente Lichtsteuerungen und innovative Betriebsger te. So optimieren wir kontinuierlich die Technik, mit der Sie garantiert designorientierte und langlebige Beleuchtungsideen realisieren k nnen.

Rund 350 Mitarbeiter weltweit setzen sich bei nobil  daf r ein, dass Sie zufrieden sind. Das beginnt in unserer Produktion mit der Auswahl qualitativ hochwertiger Materialien und sorgf ltiger Verarbeitung. Viele Produkte und die Fertigung werden zu Ihrer Sicherheit von unabh ngigen Instituten wie beispielsweise dem VDE gepr ft.

Unsere Entwicklung und Produktion ist nach ISO 9001:2015 zertifi-

**Innovation und Design.
Qualit t und Wirtschaftlichkeit.
Funktion und  kologische Technologien.**

ziert, als auch durch den T V Rheinland gepr ft.

Frankfurt als Hauptsitz hat sich dank seiner europa- und deutschlandweit zentralen Lage  ber die Jahre bew hrt.

Der Vorstand Wolf Neuh user hat die Gesch ftsleitung um die Mitarbeiter Jana Hergt (Verwaltung) und Heinz Pesahl (Vertrieb), mit exzellent Mitarbeitern erweitert.





NÜRNBERGER



Office-
Beleuchtung

LED Panel Q2S



ab 4-5

LED Panel Backlight 62S

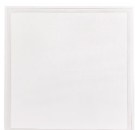

Neu!

9

LED Panel Backlight 62



11

LED Panel Q2



ab 13

LED Panel Aufbau



ab 15

LED Panel R1S, R2S, R3S



ab 18

LED Panel R2 up-light
LED Panel R1S up-light



ab 30

LED Panel R3ST up-light
LED Panel R3SP up-light



ab 32

LED Pandel-Panel
R400, R600, R760



ab 36

LED Pandel-Panel
RT400, RT600, RT760



ab 39

LED Büro-Stehleuchten
LED Clip-on Leuchten



ab 44

Einbauleuchten

Coupole



ab 48

LED Panel Aufbau



ab 52

LED Panel Aufbau
300 R, 300 Q



Neu!

ab 56

LED Panel Flat 350mA



Neu!

ab 62

LED Glas Panel 350mA



Neu!

ab 84

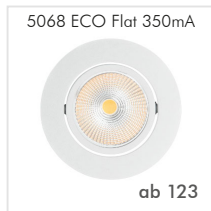



Shop-Beleuchtung

LED Downlights



ab 154

LED Shop Lights



ab 158

LED Mini Kardan
BIO-Spektrum



ab 160

LED Mini Kardan



ab 163

Track Spot



166

LED-Lichtbänder

Flexible LED
Innenbereich

ab 172

Flexible LED Side View



Neu!

171

Flexible LED SMD 2835
Tunable White



Neu!

ab 172

Flexible LED SMD 2835
BIO-Spektrum



175

Flexible LED SMD 5630
Super bright



182

Flexible LED SMD 5050
RGB



198





Flexible LED
Höhere Schutzart

ab 192

Flexible LED
COB 420 RGB



Neu!

192

Flexible LED
COB 512



Neu!

193

Flexible LED
COB 576 Tunable White



Neu!

194

Flexible Neon

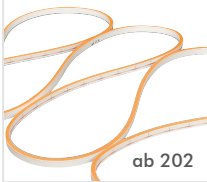

ab 202

Aluminium-Profil

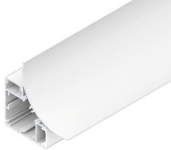

ab 209



Industrie-
Beleuchtung

LED Hallenleuchte
F400-SI



Neu!

233

LED Hallenleuchte
F400-DA Dali



Neu!

236

LED High Bay
46/115/184/240



ab 239



Smartmatic 2.0

Gateway Mini



Neu!

247

Zwischenstecker



Neu!

247

Unterputz Module



Neu!

248

Taster Mini 3-fach



Neu!

248

PIR Bewegungs-/
Helligkeits-Sensor



Neu!

249

PIR Bewegungsmelder-
Sensor



Neu!

249

Temperatur-/
Luftfeuchtigkeits-Sensor



Neu!

250

Temperatur-/
Luftfeuchtigkeits-Sensor



Neu!

250

Fenster-/Türkontakt-Sensor



Neu!

251

Wasser-Leck-Sensor



Neu!

251

LED PWM-5
Steuergerät



Neu!

252



Betriebsgeräte

LED Betriebsgeräte
Konstantstrom



ab 254

EL-8R-350 D (C)
CCV Buchse



Neu!

258

EL-45-Uni 350-1050
TUN-2CH dim Dali



Neu!

275

LED Betriebsgeräte
Konstantspannung 12V



ab 276

LED Betriebsgeräte
Konstantspannung 24V



ab 286

EL-74-24V IP67



Neu!

289



LED Steuergeräte



ab 292

LED Zubehör



ab 302

Elektrische
Transformatoren



ab 309

Power LED/Niedervolt-
Installationszubehör



ab 312

Hochvolt-Zubehör



316

Lichtsteuerung-Zubehör



ab 318



Ein Design für Ihre optimale Office-Beleuchtung

Die LED Panel Serie ist die optimale Lösung für die energieeffiziente Allgemeinbeleuchtung für Gewerbe.

Wartungskosten für Leuchtmittelwechsel gehören der Vergangenheit an.

Die wesentlichen Vorteile auf einem Blick:

- Ersatz für herkömmliche Rasterleuchten
- Bis zu 70% Energieeinsparung im Vergleich zu herkömmlichen Rasterleuchten
- 100% Lichtstärke beim Einschalten, flackerfrei, kein Flimmern
- Hoher Lichtstrom
- Erhältlich in den Farbtemperaturen 3000 K (warmweiß), 4000 K (neutralweiß) und 5700 K (tageslichtweiß)
- Sehr gute Lichtqualität mit hoher Farbwiedergabe $R_a > 80$
- Garantierte Langlebigkeit durch Verwendung von Aluminiumleiterplatten zur optimalen Wärmeableitung
- Stabile Rückenplatte aus Stahlblech
- Sehr flache Bauform, einleg- als auch einsetzbar bei niedrigen Decken und Abhängungen
- Modernste nobilé Elektronik, Überlast- und Kurzschlusschutz, stabilisierte Ausgangsspannung
- Absolut Umweltfreundlich, von der Fertigung bis zum Recycling
- In verschiedenen Ausführungen verfügbar: Dali, 1-10V, Smartmatic 2.0 usw.
- Der Einsatz von hochwertigen Longlife-Kondensatoren garantieren eine hohe Lebensdauer der LED-Betriebsgeräte

Schlichtes, formschönes Design und vielseitig einsetzbar.

In Kombination mit dem erhältlichen Zubehör einsetzbar als:

- Pendelleuchte
- Wandaufbauleuchte
- Deckenaufbauleuchte
- Einbauleuchte

Optimale Anwendungsbereiche:

- Büro
- Hotel und Gastronomie
- Bildungseinrichtungen
- Gesundheitseinrichtungen

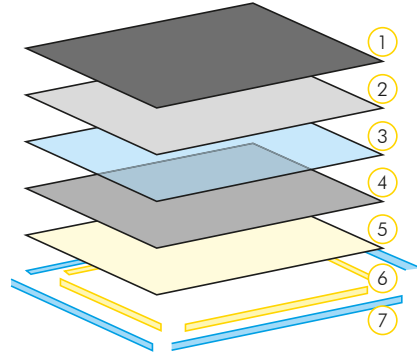

LED Panel Technologie: Q25 UGR \leq 19

Mit knapp 9 mm ist der weiß lackierte Rahmen sehr flach und macht das Panel zu einem der leichtesten und dünnsten in seiner Bauweise.

- Die Rückplatte (1) und das Rahmensystem bestehen aus reinem Metall. Die große Oberfläche ermöglicht dadurch ein optimales Wärmemanagement.
- Eine spezielle Reflektorfolie (2) sorgt für einen hohen Reflektionsgrad.
- Das sogenannte Lightguide (3) ist besonders leistungsstark. Es besteht aus nur 3 mm Polymethylmethacrylat-Lichtleitern mit einer Leuchtdichtenbegrenzung im System von $< 3000 \text{cd/m}^2$.
- Gleichmäßige Lichtverteilung und hohe Effizienz durch den hochwertigen Diffusor aus PMMA (4) mit über 90% Transmission garantiert.
- Eine weitere Besonderheit der UGR \leq 19-Type: hochwertige PMMA-Microprismenscheibe (5).
- Hochwertige, besonders helle und effiziente LEDs (6), mit einem max. Farbabstand von 3 SDCM MacAdam.
- Die Aluminium-Leiterplatte (7) der LEDs gewährleistet eine perfekte Wärmeübertragung auf die passiven Kühlkörper und die Rückplatte (1)



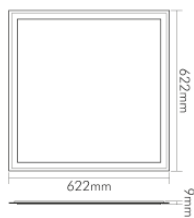

LED Panel Q2S UGR≤19



- LED Deckeneinbau- und Aufbaulösung für sehr hohe Anforderungen im gewerblichen Bereich
- Rahmen aus Aluminium weiß lackiert
- Microprismenscheibe und Lightguide aus PMMA (vergilbungsfrei)
- Abmessungen (LxBxH): 622x622x9 mm
- $UGR \leq 19$ für Office Anwendungen gemäß EN 12464
- Farbwiedergabeindex Ra: 80
- Farbabstand (MacAdam): 3 SDCM
- Lebensdauer: 50.000 h (L80 B10)
- Betriebsgerät inklusive: nicht dimmbar
- Anschlussbox mit Durchgangsverdrahtung (L, N, PE); Steckklemmen (nur bei nicht dimmbar)



LED Panel Q2S UGR≤19

LED Panel Q2S UGR≤19 nicht dimmbar

Artikel Nr.:	Gesamtlchtstrom [lm]	Leistung [W]	Lichtfarbe [K]	Farbwieder-gabeindex Ra	Abstrahlwinkel [°]
 1570461010	4310	28	5700	80	90
 1570461310	4100	28	4000	80	90
 1570461410	3900	28	3000	80	90





LED Panel Q2S UGR≤19 1-10V

Artikel Nr.:	Gesamtlchtstrom [lm]	Leistung [W]	Lichtfarbe [K]	Farbwieder-gabeindex Ra	Abstrahlwinkel [°]
 1570461043	4310	28	5700	80	90
 1570461110	4100	28	4000	80	90
 1570461210	3900	28	3000	80	90





LED Panel Q2S UGR≤19 dimmbar (C)

Artikel Nr.:	Gesamtlchtstrom [lm]	Leistung [W]	Lichtfarbe [K]	Farbwieder-gabeindex Ra	Abstrahlwinkel [°]
 1570461118	4100	28	4000	80	90
 1570461218	3900	28	3000	80	90



LED Panel Q2S UGR≤19 DALI

Artikel Nr.:	Gesamtlchtstrom [lm]	Leistung [W]	Lichtfarbe [K]	Farbwieder-gabeindex Ra	Abstrahlwinkel [°]
 1570461045	4310	28	5700	80	90
 1570461510	3900	28	3000	80	90
 1570461710	4100	28	4000	80	90



LED Panel Q2S UGR≤19 TUN DALI

Artikel Nr.:	Gesamtlchtstrom [lm]	Leistung [W]	Lichtfarbe [K]	Farbwieder-gabeindex Ra	Abstrahlwinkel [°]
 1570461811	3900-4100	30	2700-6500	80	90





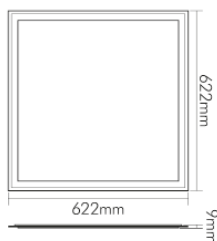

LED Panel Q2S UGR \leq 22



- LED Deckeneinbau- und Aufbaulösung für hohe Anforderungen im gewerblichen Bereich
- Rahmen aus Aluminium weiß lackiert
- Diffusorscheibe und Lightguide aus PMMA (vergilbungsfrei)
- Farbwiedergabeindex Ra: 80
- Farbabstand (MacAdam): 3 SDCM
- Lebensdauer: 50.000 h (L80 B10)
- Betriebsgerät inklusive



LED Panel Q2S UGR≤22

LED Panel Q2S UGR≤22 nicht dimmbar

Artikel Nr.:	Gesamlichtstrom [lm]	Leistung [W]	Lichtfarbe [K]	Farbwiedergabeindex Ra	Abstrahlwinkel [°]
 1570401343	4900	40	4000	80	120
 1570401443	4560	40	3000	80	120





LED Panel Q2S UGR≤22 1-10V

Artikel Nr.:	Gesamlichtstrom [lm]	Leistung [W]	Lichtfarbe [K]	Farbwiedergabeindex Ra	Abstrahlwinkel [°]
 1570401143	4900	40	4000	80	120
 1570401243	4560	40	3000	80	120





LED Panel Q2S UGR≤22 dimmbar (C)

Artikel Nr.:	Gesamlichtstrom [lm]	Leistung [W]	Lichtfarbe [K]	Farbwiedergabeindex Ra	Abstrahlwinkel [°]
 1570401148	4900	40	4000	80	120
 1570401248	4560	40	3000	80	120



LED Panel Q2S UGR≤22 Dali

Artikel Nr.:	Gesamlichtstrom [lm]	Leistung [W]	Lichtfarbe [K]	Farbwiedergabeindex Ra	Abstrahlwinkel [°]
 1570401543	4560	40	3000	80	120
 1570401743	4900	40	4000	80	120



Aufbaurahmen für LED Panel 622x622

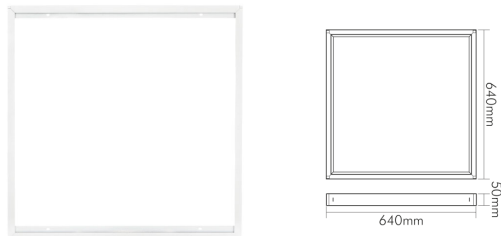

- Geeignet für alle LED Panels mit Abmessung 622x622 mm
- Lieferung inklusive 4 Schrauben und 4 Dübel
- 4-teilig, steckbar
- Aus Aluminium weiß lackiert
- Abmessungen (LxBxH): 640x640x50 mm

Artikel Nr.:	Bezeichnung	Gewicht [g]
1570961000	Aufbaurahmen	750



Einbaurahmen für LED Panel 622x622

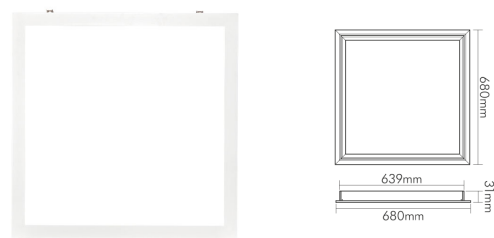

- Geeignet für alle LED Panels mit Abmessung 622x622 mm
- Aus Aluminium weiß lackiert
- Abmessungen (LxBxH): 680x680x31 mm
- Deckenausschnitt (LxB): 675x665 mm
- Deckenstärke: min. 10 mm; max. 30 mm

Artikel Nr.:	Bezeichnung	Gewicht [g]
1570962000	Einbaurahmen	600



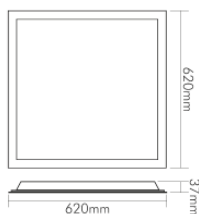
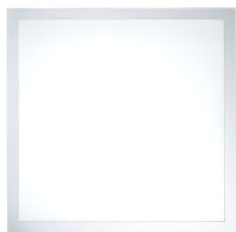

LED Panel Backlight 62 UGR \leq 19

- LED Deckeneinlegeleuchte für sehr hohe Anforderungen im gewerblichen Bereich
- Rahmen aus Aluminium weiß lackiert
- Microprismenscheibe aus PMMA (vergilbungsfrei)
- Abmessungen (LxBxH): 620x620x37 mm
- UGR \leq 19 für Office Anwendungen gemäß EN 12464
- Farbwiedergabeindex Ra: 82
- Farbabstand (MacAdam): 3 SDCM
- Lebensdauer: 50.000 h (L80 B10)
- Betriebsgerätempfehlung:

Art.-Nr. 8970100410 EL-40-1050 D dim C IP42, dimmbar über Phasenabschnitt

Art.-Nr. 8970421052 EL-42-1050 DS nicht dim, nicht dimmbar (mit Anschlussbox)

Art.-Nr. 8970451070 EL-45-1050 dim Dali

Art.-Nr. 8970441050 EL-44-1050 dim 1-10V

Art.-Nr. 8980410010 EL-40 Uni 350-1050 dim 1-10V

Art.-Nr. 8980420350 EL-40 Uni 350-1050 dim Dali

LED Panel Backlight 62 UGR \leq 19 DTW 1050mA

Artikel Nr.:	Gesamtluchtstrom [lm]	Leistung [W]	Lichtfarbe [K]	Farbwiedergabeindex Ra	Abstrahlwinkel [°]
 F 1580461045	120-3690	38	2000-3000	82	90

LED Panel Backlight 62 UGR \leq 19 SCCT 1050mA

Artikel Nr.:	Gesamtluchtstrom [lm]	Leistung [W]	Lichtfarbe [K]	Farbwiedergabeindex Ra	Abstrahlwinkel [°]
 F 1580461047	3300/3630/3560	38	3000-5700	82	82





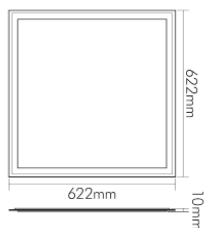

LED Panel Q2 $UGR \leq 22$



- LED Deckeneinbau- und Aufbaulösung für hohe Anforderungen im gewerblichen Bereich
- Rahmen aus Aluminium
- Diffusorscheibe und Lightguide aus PMMA (vergilbungsfrei)
- Abmessungen (LxBxH): 620x620x10 mm
- Farbwiedergabeindex Ra: 80
- Farbabstand (MacAdam): 3 SDCM
- Lebensdauer: 50.000 h (L80 B10)
- Betriebsgerät inklusive: nicht dimmbar



LED Panel Q2 UGR≤22

LED Panel Q2 UGR≤22 nicht dimmbar

Artikel Nr.:	Gesamtlchtstrom [lm]	Leistung [W]	Lichtfarbe [K]	Farbwieder-gabeindex Ra	Abstrahlwinkel [°]
 1570401145	4800	40	4000	80	120
 1570401245	4200	40	3000	80	120





LED Panel Q2 UGR≤22 1-10V

Artikel Nr.:	Gesamtlchtstrom [lm]	Leistung [W]	Lichtfarbe [K]	Farbwieder-gabeindex Ra	Abstrahlwinkel [°]
 1570401140	4800	40	4000	80	120
 1570401240	4200	40	3000	80	120





LED Panel Q2 UGR≤22 dimmbar (C)

Artikel Nr.:	Gesamtlchtstrom [lm]	Leistung [W]	Lichtfarbe [K]	Farbwieder-gabeindex Ra	Abstrahlwinkel [°]
 1570401146	4800	40	4000	80	120
 1570401246	4200	40	3000	80	120



LED Panel Q2 Dali UGR≤22

Artikel Nr.:	Gesamtlchtstrom [lm]	Leistung [W]	Lichtfarbe [K]	Farbwieder-gabeindex Ra	Abstrahlwinkel [°]
 1570401141	4800	40	4000	80	120
 1570401241	4200	40	3000	80	120

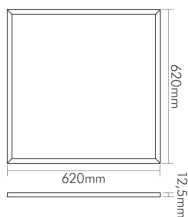

LED Panel Q2 RGB UGR \leq 22

- LED RGB Deckeneinbau- und Aufbauleuchte für farbiges Licht
- Rahmen aus Aluminium
- Diffusorscheibe und Lightguide aus PMMA (vergilbungsfrei)
- Abmessungen (LxBxH): 620x620x10 mm
- Lebensdauer: 50.000 h (L80 B10)
- RGB interface: COM+
- Betriebs-/Steuergeräteempfehlung: EL-12V CV Serie und zusätzlich ein LED RGB-Sequenzler

Artikel Nr.:	Gesamlichtstrom [lm]	Leistung [W]	Lichtfarbe [K]	Abstrahlwinkel [°]
1560419940	700	22	RGB	120



Aufbaurahmen für LED Panel Q2

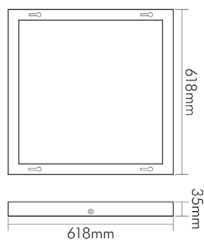
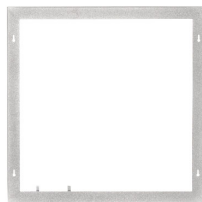

- Geeignet für LED Panel Q2
- Lieferung inklusive 4 Schrauben
- Aus lackiertem Stahl gefertigt
- Abmessungen (LxBxH): 618x618x35 mm

Artikel Nr.:	Bezeichnung	Gewicht [g]
1560950340	Aufbaurahmen	1440





LED Panel Aufbau 620x620 UGR≤19

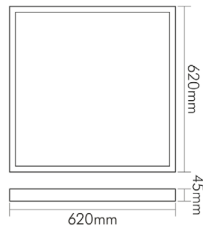
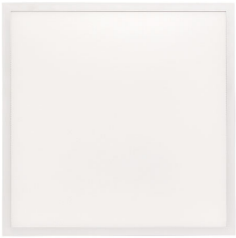

- LED Deckenaufbaulösung zur schnellen, einfachen Montage
- Gehäuse aus Aluminium weiß lackiert
- Microprismenscheibe aus PMMA (vergilbungsfrei)
- Abmessungen (LxBxH): 620x620x45 mm
- UGR≤19 für Office Anwendungen gemäß EN 12464
- Farbwiedergabeindex Ra: 80
- Farbabstand (MacAdam): 3 SDCM
- Lebensdauer: 50.000 h (L80 B10)
- Betriebsgerät inklusive: nicht dimmbar
- Anschlussbox mit Durchgangsverdrahtung (L, N, PE) und Steckklemmen

Artikel Nr.:	Gesamlichtstrom [lm]	Leistung [W]	Lichtfarbe [K]	Farbwieder- gabeindex Ra	Abstrahlwinkel [°]
1580351011	4230	35	4000	80	90
1580351012	3850	35	3000	80	90



LED Panel Aufbau 1247x310 UGR≤19

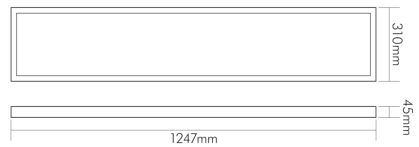
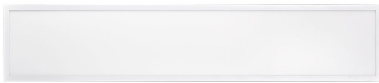

- LED Deckenaufbaulösung zur schnellen, einfachen Montage
- Gehäuse aus Aluminium weiß lackiert
- Microprismenscheibe aus PMMA (vergilbungsfrei)
- Abmessungen (LxBxH): 1247x310x45 mm
- UGR≤19 für Office Anwendungen gemäß EN 12464
- Farbwiedergabeindex Ra: 80
- Farbabstand (MacAdam): 3 SDCM
- Lebensdauer: 50.000 h (L80 B10)
- Betriebsgerät inklusive: nicht dimmbar
- Anschlussbox mit Durchgangsverdrahtung (L, N, PE) und Steckklemmen

Artikel Nr.:	Gesamtllichtstrom [lm]	Leistung [W]	Lichtfarbe [K]	Farbwieder- gabeindex Ra	Abstrahlwinkel [°]
1580381011	4700	38	4000	80	90



LED Panel Aufbau 1547x310 UGR≤19

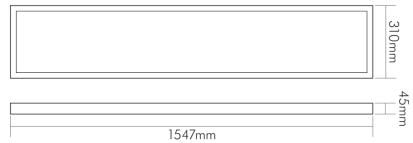
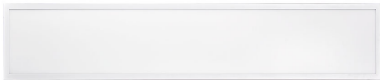

- LED Deckenaufbaulösung zur schnellen, einfachen Montage
- Gehäuse aus Aluminium weiß lackiert
- Microprismenscheibe aus PMMA (vergilbungsfrei)
- Abmessungen (LxBxH): 1547x310x45 mm
- $UGR \leq 19$ für Office Anwendungen gemäß EN 12464
- Farbwiedergabeindex Ra: 80
- Farbabstand (MacAdam): 3 SDCM
- Lebensdauer: 50.000 h (L80 B10)
- Betriebsgerät inklusive: nicht dimmbar
- Anschlussbox mit Durchgangsverdrahtung (L, N, PE) und Steckklemmen

Artikel Nr.:	Gesamtlichtstrom [lm]	Leistung [W]	Lichtfarbe [K]	Farbwieder- gabeindex Ra	Abstrahlwinkel [°]
1580451011	5500	45	4000	80	90
1580451012	5000	45	3000	80	90





LED Panel R2S UGR≤19 nicht dimmbar



- LED Deckeneinbau- und Aufbaulösung für sehr hohe Anforderungen im gewerblichen Bereich
- Rahmen aus Aluminium weiß lackiert
- Microprismenscheibe und Lightguide aus PMMA (vergilbungsfrei)
- Abmessungen (LxBxH): 1245x308x9 mm
- UGR≤19 für Office Anwendungen gemäß EN 12464
- Farbwiedergabeindex Ra: 80
- Farbabstand (MacAdam): 3 SDCM
- Lebensdauer: 50.000 h (L80 B10)
- Betriebsgerät inklusive: nicht dimmbar
- Anschlussbox mit Durchgangsverdrahtung (L, N, PE) und Steckklemmen

Artikel Nr.:	Gesamtlichtstrom [lm]	Leistung [W]	Lichtfarbe [K]	Farbwiedergabeindex Ra	Abstrahlwinkel [°]
A F 1570801143	4000	38	4000	80	90
A F 1570801243	3600	38	3000	80	90





LED Panel R2S UGR≤19 1-10V



- LED Deckeneinbau- und Aufbaulösung für sehr hohe Anforderungen im gewerblichen Bereich
- Rahmen aus Aluminium weiß lackiert
- Microprismenscheibe und Lightguide aus PMMA (vergilbungsfrei)
- Abmessungen (LxBxH): 1245x308x9 mm
- UGR≤19 für Office Anwendungen gemäß EN 12464
- Farbwiedergabeindex Ra: 80
- Farbabstand (MacAdam): 3 SDCM
- Lebensdauer: 50.000 h (L80 B10)
- Betriebsgerät inklusive: dimmbar 1-10V

Artikel Nr.:	Gesamtlichtstrom [lm]	Leistung [W]	Lichtfarbe [K]	Farbwiedergabeindex Ra	Abstrahlwinkel [°]
F 1570801148	4000	38	4000	80	90
F 1570801248	3600	38	3000	80	90





LED Panel R3S UGR≤19 nicht dimmbar

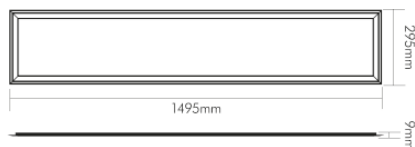

- LED Deckeneinbau- und Aufbaulösung für sehr hohe Anforderungen im gewerblichen Bereich
- Rahmen aus Aluminium weiß lackiert
- Microprismenscheibe und Lightguide aus PMMA (vergilbungsfrei)
- Abmessungen (LxBxH): 1495x295x9 mm
- UGR≤19 für Office Anwendungen gemäß EN 12464
- Farbwiedergabeindex Ra: 80
- Farbabstand (MacAdam): 3 SDCM
- Lebensdauer: 50.000 h (L80 B10)
- Betriebsgerät inklusive: nicht dimmbar
- Anschlussbox mit Durchgangsverdrahtung (L, N, PE) und Steckklemmen

Artikel Nr.:	Gesamtllichtstrom [lm]	Leistung [W]	Lichtfarbe [K]	Farbwiedergabeindex Ra	Abstrahlwinkel [°]
 1560711150	4000	38	4000	80	90

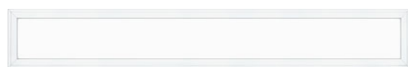

LED Panel R1S UGR \leq 22 1-10V

- LED Deckeneinbau- und Aufbaulösung für hohe Anforderungen im gewerblichen Bereich
- Rahmen aus Aluminium weiß lackiert
- Diffusorscheibe und Lightguide aus PMMA (vergilbungsfrei)
- Abmessungen (LxBxH): 1245x185x9 mm
- Farbwiedergabeindex Ra: 80
- Farbabstand (MacAdam): 3 SDCM
- Lebensdauer: 50.000 h (L80 B10)
- Betriebsgerät inklusive: dimmbar 1-10V

	Artikel Nr.:	Gesamtlichtstrom [lm]	Leistung [W]	Lichtfarbe [K]	Farbwiedergabeindex Ra	Abstrahlwinkel [°]
A F	1570521110	3800	38	4000	80	120
A F	1570521210	3600	38	3000	80	120

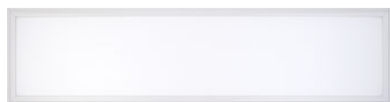
LED Panel R2S UGR \leq 22 1-10V

- LED Deckeneinbau- und Aufbaulösung für hohe Anforderungen im gewerblichen Bereich
- Rahmen aus Aluminium weiß lackiert
- Diffusorscheibe und Lightguide aus PMMA (vergilbungsfrei)
- Abmessungen (LxBxH): 1245x308x9 mm
- Farbwiedergabeindex Ra: 80
- Farbabstand (MacAdam): 3 SDCM
- Lebensdauer: 50.000 h (L80 B10)
- Betriebsgerät inklusive: dimmbar 1-10V

	Artikel Nr.:	Gesamtlichtstrom [lm]	Leistung [W]	Lichtfarbe [K]	Farbwiedergabeindex Ra	Abstrahlwinkel [°]
A E	1570701143	4050	38	4000	80	120
A F	1570701243	3900	38	3000	80	120

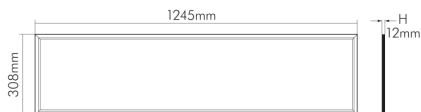
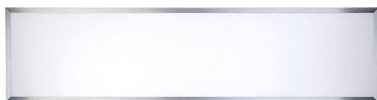

LED Panel R2 UGR \leq 22 1-10V

- LED Deckeneinbau- und Aufbaulösung für hohe Anforderungen im gewerblichen Bereich
- Rahmen aus Aluminium
- Diffusorscheibe und Lightguide aus PMMA (vergilbungsfrei)
- Abmessungen (LxBxH): 1245x308x10 mm
- Farbwiedergabeindex Ra: 80
- Farbabstand (MacAdam): 3 SDCM
- Lebensdauer: 50.000 h (L80 B10)
- Betriebsgerät inklusive: dimmbar 1-10V
- Dali und nicht dimmbares Betriebsgerät auf Anfrage

Artikel Nr.:	Gesamlichtstrom [lm]	Leistung [W]	Lichtfarbe [K]	Farbwiedergabeindex Ra	Abstrahlwinkel [°]
A F 1560701140	4000	34	4000	80	120
A F 1560701240	4000	34	3000	80	120



Aufbaurahmen für LED Panel R2

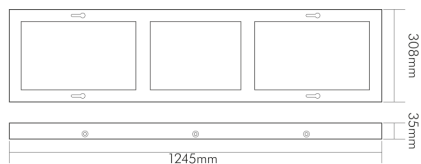

- Geeignet für LED Panel R2
- Lieferung inklusive 6 Schrauben
- Aus lackiertem Stahl gefertigt
- Abmessungen (LxBxH): 1245x308x35 mm

Artikel Nr.:	Bezeichnung	Gewicht [g]
1560950640	Aufbaurahmen	2120



Aufbaurahmen für LED Panel 1245x308



- Geeignet für alle LED Panels mit Abmessung 1245x308 mm
- Lieferung inklusive 6 Schrauben und 6 Dübel
- 4-teilig, steckbar
- Aus Aluminium weiß lackiert
- Abmessungen (LxBxH): 1260x325x50 mm

Artikel Nr.:	Bezeichnung	Gewicht [g]
1570971000	Aufbaurahmen	992



Einbaurahmen für LED Panel 1245x308



- Geeignet für alle LED Panels mit Abmessung 1245x308 mm
- Aus Aluminium weiß lackiert
- Abmessungen (LxBxH): 1303x366x31 mm
- Deckenausschnitt (LxB): 1290x355 mm
- Deckenstärke: min. 10 mm; max. 30 mm

Artikel Nr.:	Bezeichnung	Gewicht [g]
1570972000	Einbaurahmen	950



Aufbaurahmen für LED Panel 1500x300

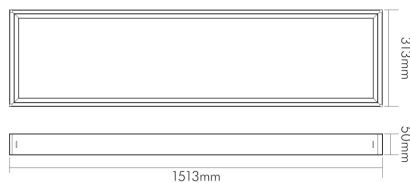

- Geeignet für alle LED Panels mit Abmessung 1500x300 mm
- Lieferung inklusive 6 Schrauben und Dübel
- 4-teilig, steckbar
- Aus Aluminium weiß lackiert
- Abmessungen (LxBxH): 1513x313x50 mm

Artikel Nr.:	Bezeichnung	Gewicht [g]
1570981000	Aufbaurahmen	1122



Einbaurahmen für LED Panel 1500x300

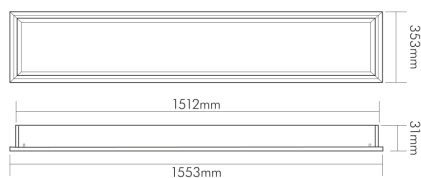
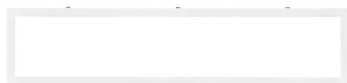

- Geeignet für alle LED Panels mit Abmessung 1500x300 mm
- Aus Aluminium weiß lackiert
- Abmessungen (LxBxH): 1553x353x31 mm
- Deckenausschnitt (LxB): 1535x345 mm
- Deckenstärke: min. 10 mm; max. 30 mm

Artikel Nr.:	Bezeichnung	Gewicht [g]
1570982000	Einbaurahmen	1100



4 Punkt Seilabhängung uni



- Lieferung inklusive je 4 Seile, Hülsen, Halterungen, Dübel und 8 Schrauben
- Geeignet für: LED Panel R2
- Aus Stahl gefertigt
- Pendellänge: 1,5 m; stufenlos verstellbar
- Seilstärke (Ø): 1,5 mm

Artikel Nr.:	Bezeichnung	Gewicht [g]
1560960000	4 Punkt Seilabhängung uni 1,5 m 4er Set	175



Baldachin 814 für LED Panel

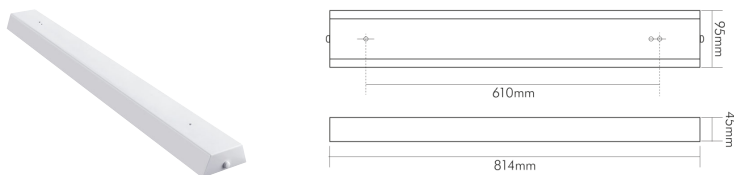

- Baldachin zum Unterbringen des LED Betriebsgerätes bei abgehängten LED Panels
- Lieferung inklusive 4 Schrauben und 2 Endkappen
- Aus Stahl weiß lackiert
- Abmessungen (LxBxH): 814x95x45 mm

Artikel Nr.:	Bezeichnung	Gewicht [g]
1560739601	Baldachin 814	2000



Baldachin für LED Panel



- Baldachin zum Unterbringen des LED Betriebsgerätes bei abgehängten LED Panels
- Lieferung inklusive 4 Schrauben, 2 Dübel, 1 Erdungskabel, 1 Schraubklemme
- Aus Stahl weiß lackiert
- Abmessungen (LxBxH): 250x90x45 mm

Artikel Nr.:	Bezeichnung	Gewicht [g]
1560739600	Baldachin	550



Einbaufeder für LED Panel Q1, Q2, R2

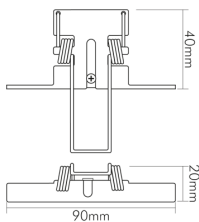
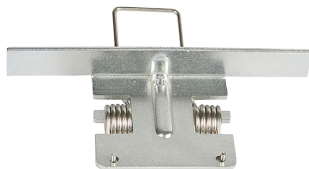

- Benötigte Einbaufedern:
- LED Panel Q1 - 2 Stück (1x 2er Set)
- LED Panel Q2 - 4 Stück (2x 2er Set)
- LED Panel R2 - 6 Stück (3x 2er Set)
- Lieferung inklusive Schrauben
- Aus Stahl gefertigt
- Abmessungen (LxBxH): 90x20x40 mm
- Deckenstärke: min. 8 mm; max. 25 mm

Artikel Nr.:	Bezeichnung	Gewicht [g]
1560990000	Einbaufeder 2er Set	90



Einbaufeder für LED Panel Q2S, R1S, R2S, R3S

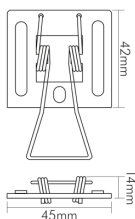

- Benötigte Einbaufedern:
- LED Panel Q2S - 4 Stück (2x 2er Set)
- LED Panel Q2S UGR \leq 19 - 4 Stück (2x 2er Set)
- LED Panel R1S - 6 Stück (3x 2er Set)
- LED Panel R2S - 6 Stück (3x 2er Set)
- LED Panel R3S - 8 Stück (4x 2er Set)
- Lieferung inklusive 2 Schrauben
- Aus Stahl gefertigt
- Abmessungen (LxBxH): 30x12x75 mm
- Deckenstärke: min. 12,5 mm; max. 24 mm

Artikel Nr.:	Bezeichnung	Gewicht [g]
1560980001	Einbaufeder 2er Set	30



Wand-/Deckenmontage 4er Set

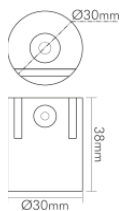

- In weiß geeignet für: LED Panel Q2S, Q2S UGR≤19, R1S, R2S, R3S
- In alu geeignet für: LED Panel Q1, Q2, R2
- Lieferung inklusive je 4 Halterungen, Dübel und 12 Schrauben
- Aus Aluminium gefertigt
- Abmessungen (ØxH): 30x38 mm

Artikel Nr.:	Bezeichnung	Farbe	Gewicht [g]
1560970000	Wand-/Deckenmontage 4er Set	weiß	280
1560970001	Wand-/Deckenmontage 4er Set	alu	280



Y-Seilabhängung uni

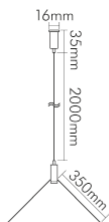

- Lieferung inklusive Befestigungshülse, Pendelseil, Y-Hülse, Panelseil uni, Dübel und Schraube
- Geeignet für: LED Panel Q1, R2
- Aus Stahl gefertigt
- Pendellänge: 2 m; stufenlos verstellbar
- Seilstärke (Ø): 1,5 mm

Artikel Nr.:	Bezeichnung	Gewicht [g]
1560739800	Y-Seilabhängung uni 2 m 1er Set	43







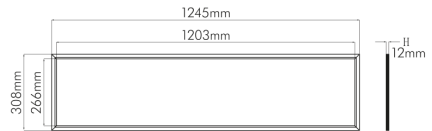

LED Panel R2 up-light UGR≤19 1-10V



- LED Pendelleuchte mit Y-Seilabhängung (1,5 m) für sehr hohe Anforderungen im gewerblichen Bereich
- Lichtverteilung 30% nach oben, 70% nach unten
- Rahmen aus Aluminium
- Microprismenscheibe und Lightguide aus PMMA (vergilbungsfrei)
- Abmessungen (LxBxH): 1245x308x12 mm
- UGR≤19 für Office Anwendungen gemäß EN 12464
- Farbwiedergabeindex Ra: 80
- Farbabstand (MacAdam): 3 SDCM
- Lebensdauer: 50.000 h (L80 B10)
- Betriebsgerät inklusive: dimmbar 1-10V
- Baldachin inklusive

Artikel Nr.:	Gesamtlichtstrom [lm] up/down	Leistung [W]	Lichtfarbe [K]	Farbwiedergabeindex Ra	Abstrahlwinkel [°] up/down
 1560731140	1200 / 2800	34	4000	80	120 / 120
 1560731240	1200 / 2800	34	3000	80	120 / 120





LED Panel R1S up-light UGR≤19 nicht dimmbar

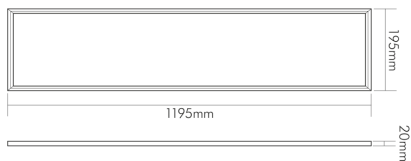

- LED Pendelleuchte mit Y-Seilabhängung (2 m) für sehr hohe Anforderungen im gewerblichen Bereich
- Lichtverteilung 30% nach oben, 70% nach unten
- Rahmen aus Aluminium weiß lackiert
- Microprismenscheibe und Lightguide aus PMMA (vergilbungsfrei)
- Abmessungen (LxBxH): 1195x195x20 mm
- UGR≤19 für Office Anwendungen gemäß EN 12464
- Farbwiedergabeindex Ra: 80
- Farbabstand (MacAdam): 3 SDCM
- Lebensdauer: 50.000 h (L80 B10)
- Betriebsgerät inklusive: nicht dimmbar
- Baldachin inklusive

Artikel Nr.:	Gesamtlchtstrom [lm] up/down	Leistung [W]	Lichtfarbe [K]	Farbwieder- gabeindex Ra	Abstrahlwinkel [°]
1560731141	1200 / 2700	38	4000	80	120 / 120
1560731241	1100 / 2500	38	3000	80	120 / 120





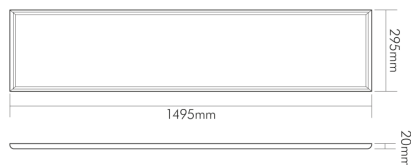

LED Panel R3ST up-light UGR≤19 Dali/push



- LED Pendelleuchte mit Y-Seilabhangung (2 m) für sehr hohe Anforderungen im gewerblichen Bereich
- Lichtverteilung 50% nach oben, 50% nach unten
- Transparenter Lichtleiter aus PMMA (vergilbungsfrei)
- Abmessungen (LxBxH): 1495x295x20 mm
- UGR≤19 für Office Anwendungen gemäß EN 12464
- Farbwiedergabeindex Ra: 80
- Farbabstand (MacAdam): 3 SDCM
- Lebensdauer: 50.000 h (L80 B10)
- Betriebsgerät inklusive: dimmbar Dali/push
- Baldachin inklusive

	Artikel Nr.:	Gesamtlchtstrom [lm] up/down	Leistung [W]	Lichtfarbe [K]	Farbwieder- gabeindex Ra	Abstrahlwinkel [°] up/down
	1560721146	3100 / 3100	41	4000	80	120 / 120
	1560721246	3000 / 3000	41	3000	80	120 / 120





LED Panel R3ST up-light UGR \leq 19 TUN Dali



- LED Pendelleuchte mit Y-Seilabhängung (2 m) für sehr hohe Anforderungen im gewerblichen Bereich
- Tunable White Technologie für HCL Beleuchtungskonzepte oder Einstellung individueller Lichtszenen
- Lichtverteilung 50% nach oben, 50% nach unten
- Rahmen aus Aluminium weiß lackiert
- Transparenter Lichtleiter aus PMMA (vergilbungsfrei)
- Abmessungen (LxBxH): 1495x295x20 mm
- UGR \leq 19 für Office Anwendungen gemäß EN 12464
- Farbwiedergabeindex Ra: 80
- Farbabstand (MacAdam): 3 SDCM
- Lebensdauer: 50.000 h (L80 B10)
- Betriebsgerät inklusive: dimmbar Dali
- Baldachin inklusive





Artikel Nr.:	Gesamtlichtstrom [lm] up/down	Leistung [W]	Lichtfarbe [K]	Farbwieder- gabeindex Ra	Abstrahlwinkel [°] up/down
 1560721346	2700 / 2700	41	2700-6500	80	120 / 120

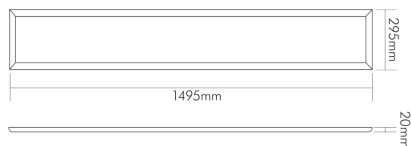

LED Panel R3SP up-light UGR≤19 Dali/push



- LED Pendelleuchte mit Y-Seilabhangung (2 m) fur sehr hohe Anforderungen im gewerblichen Bereich
- Lichtverteilung 30% nach oben, 70% nach unten
- Rahmen aus Aluminium wei lackiert
- Microprismenscheibe und Lightguide aus PMMA (vergilbungsfrei)
- Lichtleiter opal/prismatisch
- Abmessungen (LxBxH): 1495x295x20 mm
- UGR≤19 fur Office Anwendungen gem EN 12464
- Farbwiedergabeindex Ra: 80
- Farbabstand (MacAdam): 3 SDCM
- Lebensdauer: 50.000 h (L80 B10)
- Betriebsger inklusive: dimmbar Dali/push
- Baldachin inklusive

Artikel Nr.:	Gesamtlichtstrom [lm] up/down	Leistung [W]	Lichtfarbe [K]	Farbwiedergabeindex Ra	Abstrahlwinkel [°] up/down
 1560721144	1620 / 3780	41	4000	80	90 / 90
 1560721244	1560 / 3640	41	3000	80	90 / 90





LED Panel R3SP up-light UGR≤19 TUN Dali

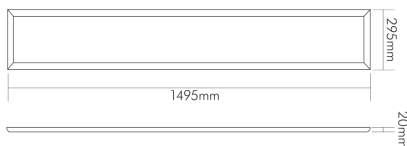

- LED Pendelleuchte mit Y-Seilabhangung (2 m) fur sehr hohe Anforderungen im gewerblichen Bereich
- Tunable White Technologie fur HCL Beleuchtungskonzepte oder Einstellung individueller Lichtszenen
- Lichtverteilung 30% nach oben, 70% nach unten
- Rahmen aus Aluminium wei lackiert
- Microprismenscheibe und Lightguide aus PMMA (vergilbungsfrei)
- Lichtleiter opal/prismatisch
- Abmessungen (LxBxH): 1495x295x20 mm
- UGR≤19 fur Office Anwendungen gem EN 12464
- Farbwiedergabeindex Ra: 80
- Farbabstand (MacAdam): 3 SDCM
- Lebensdauer: 50.000 h (L80 B10)
- Betriebsger inklusive: dimmbar Dali
- Baldachin inklusive



Artikel Nr.:	Gesamtlchtstrom [lm] up/down	Leistung [W]	Lichtfarbe [K]	Farbwieder- gabeindex Ra	Abstrahlwinkel [°] up/down
  1560721344	1300 / 3500	41	2700-6500	80	90 / 90





LED Pendel-Panel R400 UGR \leq 22 Dali/push

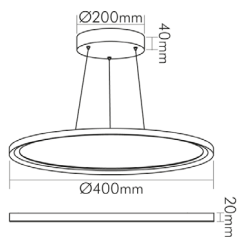

- LED Pendelleuchte
- Seilabhängungen (2 m) inklusive
- Rahmen aus Aluminium weiß pulverbeschichtet
- Diffusorscheibe und Lightguide aus PMMA (vergilbungsfrei)
- Abmessungen (ØxH): 400x20 mm
- Farbwiedergabeindex Ra: 80
- Farbabstand (MacAdam): 3 SDCM
- Lebensdauer: 50.000 h (L70 B50)
- Betriebsgerät inklusive: dimmbar Dali/push
- Baldachin inklusive

	Artikel Nr.:	Gesamtlichtstrom [lm]	Leistung [W]	Lichtfarbe [K]	Farbwiedergabeindex Ra	Abstrahlwinkel [°]
A G D	1574011011	3000	24	4000	80	110
A G E	1574011012	2700	24	3000	80	110





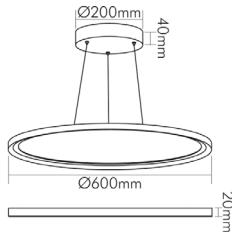

LED Pendel-Panel R600 UGR \leq 22 Dali/push



- LED Pendelleuchte
- Seilabhangungen (2 m) inklusive
- Rahmen aus Aluminium wei pulverbeschichtet
- Diffusorscheibe und Lightguide aus PMMA (vergilbungsfrei)
- Abmessungen (\varnothing xH): 595x20 mm
- Farbwiedergabeindex Ra: 80
- Farbabstand (MacAdam): 4 SDCM
- Lebensdauer: 50.000 h (L70 B50)
- Betriebsgerat inklusive: dimmbar Dali/push
- Baldachin inklusive

	Artikel Nr.:	Gesamtlichtstrom [lm]	Leistung [W]	Lichtfarbe [K]	Farbwiedergabeindex Ra	Abstrahlwinkel [°]
	1576011011	4800	35	4000	80	110
	1576011012	4300	35	3000	80	110





LED Pendel-Panel R780 UGR≤22 Dali/push

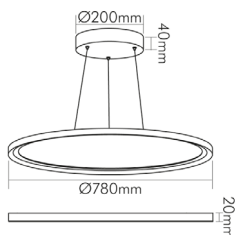

- LED Pendelleuchte
- Seilabhängungen (2 m) inklusive
- Rahmen aus Aluminium weiß pulverbeschichtet
- Diffusorscheibe und Lightguide aus PMMA (vergilbungsfrei)
- Abmessungen (ØxH): 780x20 mm
- Farbwiedergabeindex Ra: 80
- Farbabstand (MacAdam): 3 SDCM
- Lebensdauer: 50.000 h (L70 B50)
- Betriebsgerät inklusive: dimmbar Dali/push
- Baldachin inklusive

	Artikel Nr.:	Gesamtlichtstrom [lm]	Leistung [W]	Lichtfarbe [K]	Farbwiedergabeindex Ra	Abstrahlwinkel [°]
A G D	1577811011	6200	46	4000	80	110
A G D	1577811012	6000	46	3000	80	110





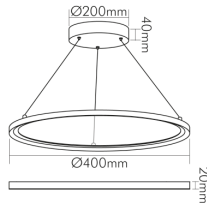

LED Pendel-Panel RT400 UGR \leq 19 Dali



- LED Pendelleuchte
- Lichtverteilung: 50% nach oben; 50% nach unten
- Seilabhängungen (2 m) inklusive
- Rahmen aus Aluminium weiß-matt pulverbeschichtet
- Lightguide aus PMMA (vergilbungsfrei)
- Lichtleiter transparent
- Abmessungen (ØxH): 400x20 mm
- UGR \leq 19 für Office Anwendungen gemäß EN 12464
- Farbwiedergabeindex Ra: 80
- Farbabstand (MacAdam): 3 SDCM
- Lebensdauer: 50.000 h (L70 B50)
- Betriebsgerät inklusive: dimmbar Dali/push
- Baldachin inklusive

Artikel Nr.:	Gesamtlichtstrom [lm] up/down	Leistung [W]	Lichtfarbe [K]	Farbwiedergabeindex Ra	Abstrahlwinkel [°] up/down
 1584011011	1500 / 1500	24	4000	80	120 / 120
 1584011012	1350 / 1350	24	3000	80	120 / 120





LED Pendel-Panel RT600 UGR \leq 19 Dali

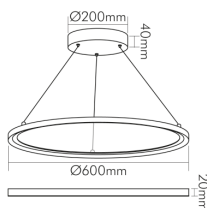

- LED Pendelleuchte
- Lichtverteilung: 50% nach oben; 50% nach unten
- Seilabhängungen (2 m) inklusive
- Rahmen aus Aluminium weiß-matt pulverbeschichtet
- Lightguide aus PMMA (vergilbungsfrei)
- Lichtleiter transparent
- Abmessungen (ØxH): 600x20 mm
- UGR \leq 19 für Office Anwendungen gemäß EN 12464
- Farbwiedergabeindex Ra: 80
- Farbabstand (MacAdam): 3 SDCM
- Lebensdauer: 50.000 h (L70 B50)
- Betriebsgerät inklusive: dimmbar Dali/push
- Baldachin inklusive

	Artikel Nr.:	Gesamlichtstrom [lm] up/down	Leistung [W]	Lichtfarbe [K]	Farbwieder- gabeindex Ra	Abstrahlwinkel [°] up/down
A G E	1586011011	2400 / 2400	35	4000	80	120 / 120
A G E	1586011012	2150 / 2150	35	3000	80	120 / 120





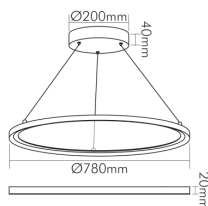

LED Pendel-Panel RT780 UGR \leq 19 Dali



- LED Pendelleuchte
- Lichtverteilung: 50% nach oben; 50% nach unten
- Seilabhängungen (2 m) inklusive
- Rahmen aus Aluminium weiß-matt pulverbeschichtet
- Lightguide aus PMMA (vergilbungsfrei)
- Lichtleiter transparent
- Abmessungen (ØxH): 780x20 mm
- UGR \leq 19 für Office Anwendungen gemäß EN 12464
- Farbwiedergabeindex Ra: 80
- Farbabstand (MacAdam): 3 SDCM
- Lebensdauer: 50.000 h (L70 B50)
- Betriebsgerät inklusive: dimmbar Dali/push
- Baldachin inklusive

Artikel Nr.:	Gesamtlichtstrom [lm] up/down	Leistung [W]	Lichtfarbe [K]	Farbwiedergabeindex Ra	Abstrahlwinkel [°] up/down
 1587811011	3300 / 3300	46	4000	80	120 / 120
 1587811012	2950 / 2950	46	3000	80	120 / 120



Deckenbefestigung für LED Pendel-Panel R400

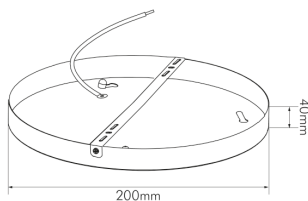

- Deckenbefestigung inklusive Schrauben und Erdungskabel
- Aus lackiertem Stahl gefertigt
- Abmessungen (ØxH): 200x40 mm

Artikel Nr.:	Bezeichnung	Gewicht [g]
1577819901	Deckenbefestigung	400



Einbaufeder für LED Pendel-Panel R400

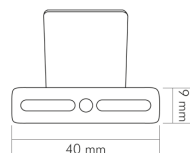
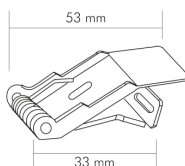

- Deckeneinbaufeder inklusive Schrauben
- Aus Stahl gefertigt
- Abmessungen (LxBxH): 40x9x34 mm
- Deckenstärke: min. 12,5 mm; max. 35 mm

Artikel Nr.:	Bezeichnung	Gewicht [g]
1577819903	Einbaufeder 4er Set für R400	80



Deckenbefestigung für LED Pendel-Panel R600/R780

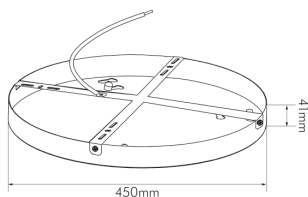

- Deckenbefestigung inklusive Schrauben und Erdungskabel
- Aus lackiertem Stahl gefertigt
- Abmessungen (ØxH): 450x41 mm

Artikel Nr.:	Bezeichnung	Gewicht [g]
1577819902	Deckenbefestigung	1800



Einbaufeder für LED Pendel-Panel R600/R780

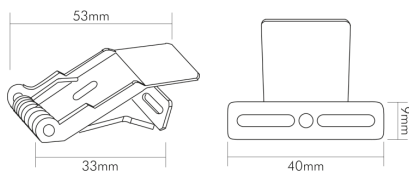

- Deckeneinbaufeder inklusive Schrauben
- Aus Stahl gefertigt
- Abmessungen (LxBxH): 40x9x34 mm
- Deckenstärke: min. 12,5 mm; max. 35 mm

Artikel Nr.:	Bezeichnung	Gewicht [g]
1577819904	Einbaufeder 4er Set für R600/R780	160





LED Büro-Stehleuchte DW-6009 UGR≤17 dimmbar

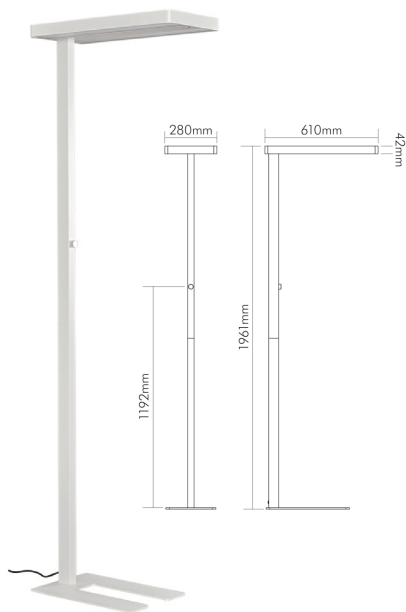

- LED Stehleuchte für sehr hohe Anforderungen im gewerblichen Bereich
- Präsenzmelder und Tageslichtsensor integriert
- Lichtverteilung 52% nach oben, 48% nach unten, synchron über Drehschalter einstellbar
- Aus Aluminium gefertigt, 2-teilig
- Microprismenscheibe aus PMMA (vergiftungsfrei)
- Leuchtenlichtfläche prismatisch (downlight); transparent (up-light)
- Lichteinspeisung hinterleuchtet
- Abmessungen (LxBxH): 610x280x1961 mm
- UGR≤17 für Office Anwendungen gemäß EN 12464
- Farbwiedergabeindex Ra: 80
- Farbabstand (MacAdam): 5 SDCM
- Lebensdauer: 50.000 h (L80 B10)
- Betriebsgerät integriert: dimmbar über Drehschalter

Artikel Nr.:	Gesamtlichtstrom [lm] up/down	Leistung [W]	Lichtfarbe [K]	Farbwiedergabeindex Ra	Abstrahlwinkel [°] up/down
 1751326009	4600 / 4200	80	4000	80	110 / 90





LED Clip-on Leuchte DW-6009 UGR \leq 17 dimmbar

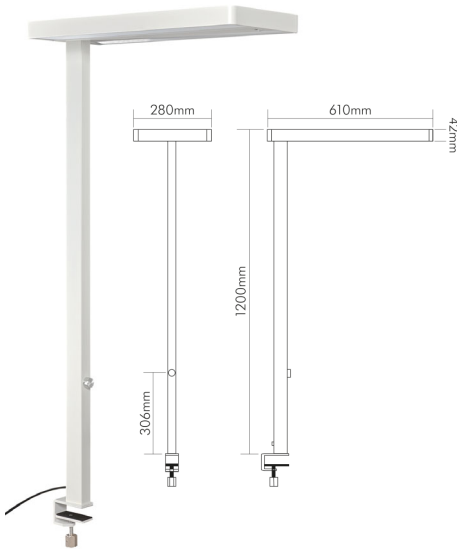

- LED Tischleuchte für sehr hohe Anforderungen im gewerblichen Bereich
- Optimal für höhenverstellbare Tische
- Präsenzmelder und Tageslichtsensor integriert
- Lichtverteilung 52% nach oben, 48% nach unten, synchron über Drehschalter einstellbar
- Aus Aluminium gefertigt
- Microprismenscheibe aus PMMA (vergilbungsfrei)
- Leuchtenlichtfläche prismatisch (downlight); transparent (up-light)
- Lichteinspeisung hinterleuchtet
- Abmessungen (LxBxH): 610x280x1200 mm
- UGR \leq 17 für Office Anwendungen gemäß EN 12464
- Farbwiedergabeindex Ra: 80
- Farbabstand (MacAdam): 5 SDCM
- Lebensdauer: 50.000 h (L80 B10)
- Betriebsgerät integriert: dimmbar über Drehschalter

Artikel Nr.:	Gesamtlichtstrom [lm] up/down	Leistung [W]	Lichtfarbe [K]	Farbwiedergabeindex Ra	Abstrahlwinkel [°] up/down
 1751326010	4600 / 4200	80	4000	80	110 / 90





LED Büro-Stehleuchte EW-5525 UGR \leq 18 dimmbar

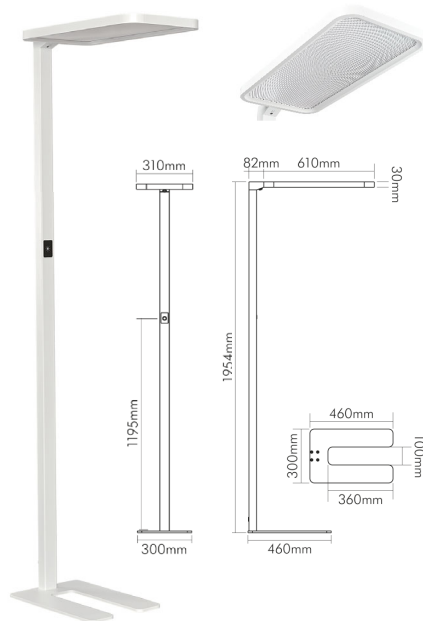

- LED Stehleuchte für sehr hohe Anforderungen im gewerblichen Bereich
- Präsenzmelder und Tageslichtsensor integriert
- Lichtverteilung 50% nach oben, 50% nach unten, synchron über Touchsensor einstellbar
- Aus Aluminium gefertigt
- Microprismenscheibe aus PMMA (vergilbungsfrei)
- Leuchtenlichtfläche prismatisch (downlight); opal (up-light)
- Seitliche Lichteinspeisung
- Abmessungen (LxBxH): 692x310x1954 mm
- UGR \leq 18 für Office Anwendungen gemäß EN 12464
- Farbwiedergabeindex Ra: 80
- Farbabstand (MacAdam): 3 SDCM
- Lebensdauer: 50.000 h (L80 B10)
- Betriebsgerät integriert: dimmbar über Touchsensor

Artikel Nr.:	Gesamtllichtstrom [lm]	Leistung [W]	Lichtfarbe [K]	Farbwieder-gabeindex Ra	Abstrahlwinkel [°]
 1751325525	4000 / 4000	80	4000	80	110 / 90





LED Clip-on Leuchte EW-5525 UGR \leq 18 dimmbar

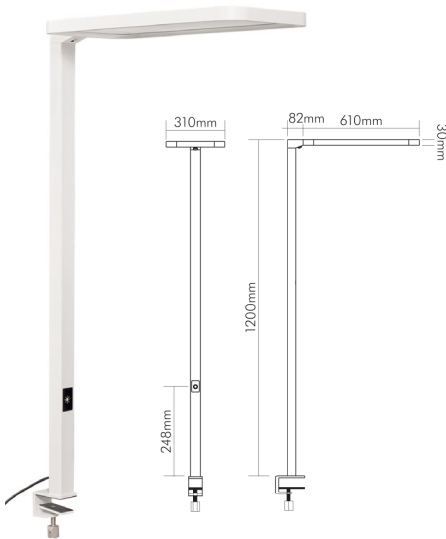

- LED Tischleuchte für sehr hohe Anforderungen im gewerblichen Bereich
- Optimal für höhenverstellbare Tische
- Präsenzmelder und Tageslichtsensor integriert
- Lichtverteilung 50% nach oben, 50% nach unten, synchron über Touchsensor einstellbar
- Aus Aluminium gefertigt
- Microprismenscheibe aus PMMA (vergilbungsfrei)
- Leuchtenlichtfläche prismatisch (downlight); opal (up-light)
- Seitliche Lichteinspeisung
- Abmessungen (LxBxH): 692x310x1200 mm
- UGR \leq 18 für Office Anwendungen gemäß EN 12464
- Farbwiedergabeindex Ra: 80
- Farbabstand (MacAdam): 3 SDCM
- Lebensdauer: 50.000 h (L80 B10)
- Betriebsgerät integriert: dimmbar über Touchsensor

Artikel Nr.:	Gesamtlichtstrom [lm]	Leistung [W]	Lichtfarbe [K]	Farbwiedergabeindex Ra	Abstrahlwinkel [°]
 1751325526	4000 / 4000	80	4000	80	110 / 90



LED Coupole 95 R UGR≤22 350mA

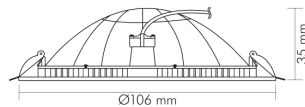

- LED Deckeneinbaulösung
- Gehäuse aus Aluminium
- Abmessungen (ØxH): 106x35 mm
- Farbwiedergabeindex Ra: 80
- Farbabstand (MacAdam): 3 SDCM
- Lebensdauer: 50.000 h (L80 B10)
- Betriebsgerätempfehlung:

Art.-Nr. 8999028352 EL-8R-350 nicht dim CCV Buchse, nicht dimmbar

Art.-Nr. 8999028351 EL-8R-350 D dim C CCV Buchse, dimmbar über Phasenabschnitt

	Artikel Nr.:	Farbe	Gesamtlichtstrom [lm]	Leistung [W]	Lichtfarbe [K]	Farbwiedergabeindex Ra	Abstrahlwinkel [°]
↑ F ↓	1581101011	weiß-matt	370	5	4000	80	120
↑ F ↓	1581101012	weiß-matt	350	5	3000	80	120





LED Coupole 135 R UGR≤22 350mA

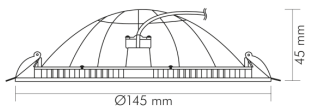

- LED Deckeneinbaulösung
- Gehäuse aus Aluminium
- Abmessungen (ØxH): 145x45 mm
- Farbwiedergabeindex Ra: 80
- Farbabstand (MacAdam): 3 SDCM
- Lebensdauer: 50.000 h (L80 B10)
- Betriebsgerätempfehlung:

Art.-Nr. 8999028352 EL-8R-350 nicht dim CCV Buchse, nicht dimmbar
 Art.-Nr. 8999028351 EL-8R-350 D dim C CCV Buchse, dimmbar über Phasenabschnitt

Artikel Nr.:	Farbe	Gesamtlichtstrom [lm]	Leistung [W]	Lichtfarbe [K]	Farbwiedergabeindex Ra	Abstrahlwinkel [°]
A F 1581351011	weiß-matt	700	8	4000	80	120
A F 1581351012	weiß-matt	680	8	3000	80	120



LED Coupole 160 R UGR \leq 22 350mA

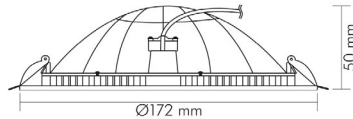

- LED Deckeneinbaulösung
- Gehäuse aus Aluminium
- Abmessungen (ØxH): 172x50 mm
- Farbwiedergabeindex Ra: 80
- Farbabstand (MacAdam): 3 SDCM
- Lebensdauer: 50.000 h (L80 B10)
- Betriebsgerätempfehlung:
 Art.-Nr. 8990153510 EL-15-350 nicht dim, nicht dimmbar
 Art.-Nr. 8990153500 EL-15-350 D dim C, dimmbar über Phasenabschnitt

	Artikel Nr.:	Farbe	Gesamtlichtstrom [lm]	Leistung [W]	Lichtfarbe [K]	Farbwiedergabeindex Ra	Abstrahlwinkel [°]
A E	1581601011	weiß-matt	1000	12	4000	80	120
A E	1581601012	weiß-matt	1000	12	3000	80	120



LED Coupole 200 R UGR \leq 22 350mA

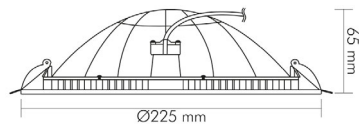
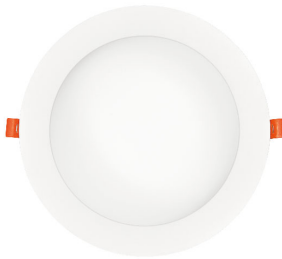

- LED Deckeneinbaulösung
- Gehäuse aus Aluminium
- Abmessungen (ØxH): 225x65 mm
- Farbwiedergabeindex Ra: 80
- Farbabstand (MacAdam): 3 SDCM
- Lebensdauer: 50.000 h (L80 B10)
- Betriebsgerätempfehlung:
 Art.-Nr. 8990153510 EL-15-350 nicht dim, nicht dimmbar
 Art.-Nr. 8990153500 EL-15-350 D dim C, dimmbar über Phasenabschnitt

	Artikel Nr.:	Farbe	Gesamtlichtstrom [lm]	Leistung [W]	Lichtfarbe [K]	Farbwiedergabeindex Ra	Abstrahlwinkel [°]
Ⓜ D	1582001011	weiß-matt	1700	15	4000	80	120
Ⓜ E	1582001012	weiß-matt	1580	15	3000	80	120



LED Panel Aufbau 120 R UGR≤22 nicht dimmbar

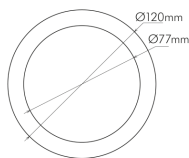

- LED Deckenaufbaulösung
- Gehäuse aus Aluminium weiß lackiert
- Diffusorscheibe aus PMMA (vergilbungsfrei)
- Abmessungen (ØxH): 120x32 mm
- Lebensdauer: 50.000 h (L80 B10)
- Betriebsgerät inklusive: nicht dimmbar

	Artikel Nr.:	Farbe	Gesamtlichtstrom [lm]	Leistung [W]	Lichtfarbe [K]	Farbwiedergabeindex Ra	Abstrahlwinkel [°]
A G	1560770411	weiß	430	5	4000	80	120
A G	1560770412	weiß	390	5	3000	80	120



LED Panel Aufbau 120 Q UGR≤22 nicht dimmbar

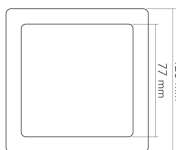

- LED Deckenaufbaulösung
- Gehäuse aus Aluminium weiß lackiert
- Diffusorscheibe aus PMMA (vergilbungsfrei)
- Abmessungen (LxBxH): 120x120x32 mm
- Lebensdauer: 50.000 h (L80 B10)
- Betriebsgeräte inklusive: nicht dimmbar

	Artikel Nr.:	Farbe	Gesamtlichtstrom [lm]	Leistung [W]	Lichtfarbe [K]	Farbwiedergabeindex Ra	Abstrahlwinkel [°]
A G	1560736511	weiß	460	5	4000	80	120
A G	1560736512	weiß	440	5	3000	80	120

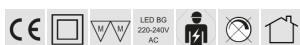

LED Panel Aufbau 170 R UGR≤22 dimmbar (C)

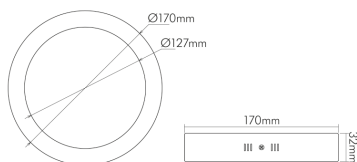

- LED Deckenaufbaulösung
- Gehäuse aus Aluminium weiß lackiert
- Diffusorscheibe aus PMMA (vergiftungsfrei)
- Abmessungen (ØxH): 170x32 mm
- Lebensdauer: 50.000 h (L80 B10)
- Betriebsgerät inklusive: dimmbar über Phasenabschnitt

	Artikel Nr.:	Farbe	Gesamtlichtstrom [lm]	Leistung [W]	Lichtfarbe [K]	Farbwiedergabeindex Ra	Abstrahlwinkel [°]
A F	1561281011	weiß	1000	10	4000	80	120
A F	1561281012	weiß	1000	10	3000	80	120



LED Panel Aufbau 170 Q UGR≤22 dimmbar (C)

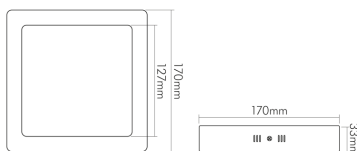

- LED Deckenaufbaulösung
- Gehäuse aus Aluminium weiß lackiert
- Diffusorscheibe aus PMMA (vergiftungsfrei)
- Abmessungen (LxBxH): 170x170x32 mm
- Lebensdauer: 50.000 h (L80 B10)
- Betriebsgerät inklusive: dimmbar über Phasenabschnitt

	Artikel Nr.:	Farbe	Gesamtlichtstrom [lm]	Leistung [W]	Lichtfarbe [K]	Farbwiedergabeindex Ra	Abstrahlwinkel [°]
A F	1561241011	weiß	950	10	4000	80	120
A G	1561241012	weiß	890	10	3000	80	120

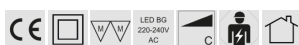

LED Panel Aufbau 220 R UGR≤22 dimmbar (C)

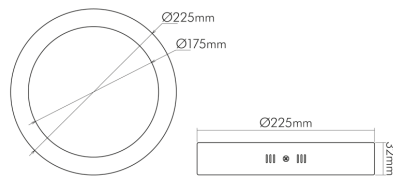

- LED Deckenaufbaulösung
- Gehäuse aus Aluminium weiß lackiert
- Diffusorscheibe aus PMMA (vergilbungsfrei)
- Abmessungen (ØxH): 220x32 mm
- Farbwiedergabeindex Ra: 80
- Farbabstand (MacAdam): 3 SDCM
- Lebensdauer: 50.000 h (L80 B10)
- Betriebsgerät inklusive: dimmbar über Phasenabschnitt

	Artikel Nr.:	Farbe	Gesamtlichtstrom [lm]	Leistung [W]	Lichtfarbe [K]	Farbwiedergabeindex Ra	Abstrahlwinkel [°]
FA	1561281311	weiß	1450	16	4000	80	120
FA	1561281312	weiß	1500	16	3000	80	120



LED Panel Aufbau 220 Q UGR≤22 dimmbar (C)

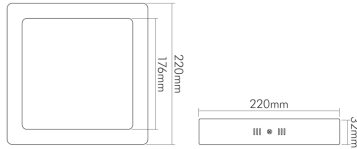

- LED Deckenaufbaulösung
- Gehäuse aus Aluminium weiß lackiert
- Diffusorscheibe aus PMMA (vergilbungsfrei)
- Abmessungen (LxBxH): 220x220x32 mm
- Farbwiedergabeindex Ra: 80
- Farbabstand (MacAdam): 3 SDCM
- Lebensdauer: 50.000 h (L80 B10)
- Betriebsgerät inklusive: dimmbar über Phasenabschnitt

Artikel Nr.:	Farbe	Gesamtlichtstrom [lm]	Leistung [W]	Lichtfarbe [K]	Farbwiedergabeindex Ra	Abstrahlwinkel [°]
F 1561611311	weiß	1700	16	4000	80	120
F 1561611312	weiß	1700	16	3000	80	120



LED Panel Aufbau 300 R DTW UGR≤22 dimmbar (C)

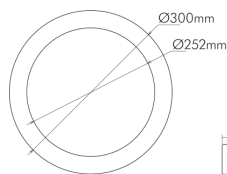

Neu!

- LED Deckenaufbaulösung
- Farbtemperatur wird beim Dimmen wärmer
- Rahmen aus Aluminium weiß lackiert
- Diffusorscheibe aus PMMA (vergilbungsfrei)
- Abmessungen (ØxH): 300x32 mm
- Farbwiedergabeindex Ra: 80
- Farbabstand (MacAdam): 3 SDCM
- Lebensdauer: 50.000 h (L80 B10)
- Betriebsgerät inklusive: dimmbar über Phasenabschnitt



Artikel Nr.:	Farbe	Gesamtlichtstrom [lm]	Leistung [W]	Lichtfarbe [K]	Farbwiedergabeindex Ra	Abstrahlwinkel [°]
1561291045	weiß	210-2100	20	2000-3000	80	120

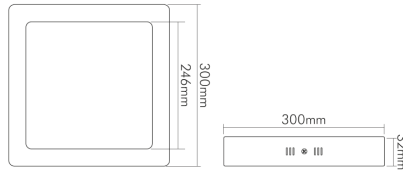

LED Panel Aufbau 300 Q DTW UGR≤22 dimmbar (C)

Neu!

- LED Deckenaufbaulösung
- Farbtemperatur wird beim Dimmen wärmer
- Rahmen aus Aluminium weiß lackiert
- Diffusorscheibe aus PMMA (vergilbungsfrei)
- Abmessungen (LxBxH) 300x300x32 mm
- Farbwiedergabeindex Ra: 80
- Farbabstand (MacAdam): 3 SDCM
- Lebensdauer: 50.000 h (L80 B10)
- Betriebsgerät inklusive: dimmbar über Phasenabschnitt



Artikel Nr.:	Farbe	Gesamtlichtstrom [lm]	Leistung [W]	Lichtfarbe [K]	Farbwiedergabeindex Ra	Abstrahlwinkel [°]
1561301045	weiß	200-2050	20	2000-3000	80	120



LED Panel Aufbau 300 R UGR≤22 dimmbar (C)

Neu!



- LED Deckenaufbaulösung
- Gehäuse aus Aluminium weiß lackiert
- Diffusorscheibe aus PMMA (vergilbungsfrei)
- Abmessungen (ØxH): 300x32 mm
- Farbwiedergabe Ra: 80
- Farbabstand (MacAdam): 3 SDCM
- Lebensdauer: 50.000 h (L80 B10)
- Betriebsgerät inklusive: dimmbar über Phasenabschnitt

	Artikel Nr.:	Farbe	Gesamtlichtstrom [lm]	Leistung [W]	Lichtfarbe [K]	Farbwiedergabeindex Ra	Abstrahlwinkel [°]
A E	1561291411	weiß	2200	17	4000	80	120
A F	1561291412	weiß	2100	17	3000	80	120





LED Panel Aufbau 300 R UGR≤19 dimmbar (C)

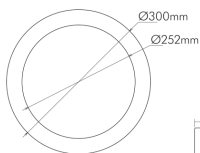

- LED Deckenaufbaulösung
- Gehäuse aus Aluminium weiß lackiert
- Microprismenscheibe aus PMMA (vergilbungsfrei)
- Abmessungen (ØxH): 300x32 mm
- UGR≤19 für Office Anwendungen gemäß EN 12464
- Farbwiedergabeindex Ra: 80
- Farbabstand (MacAdam): 3 SDCM
- Lebensdauer: 50.000 h (L80 B10)
- Betriebsgerät inklusive: dimmbar über Phasenabschnitt

	Artikel Nr.:	Farbe	Gesamtlichtstrom [lm]	Leistung [W]	Lichtfarbe [K]	Farbwiedergabeindex Ra	Abstrahlwinkel [°]
A F	1561311411	weiß	1790	20	4000	80	90
A F	1561311412	weiß	1700	20	3000	80	90

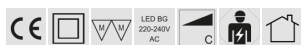

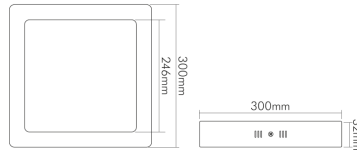
LED Panel Aufbau 300 Q UGR \leq 19 dimmbar (C)

- LED Deckenaufbaulösung
- Gehäuse aus Aluminium weiß lackiert
- Microprismenscheibe aus PMMA (vergilbungsfrei)
- Abmessungen (LxBxH): 300x300x32 mm
- UGR \leq 19 für Office Anwendungen gemäß EN 12464
- Farbwiedergabeindex Ra: 80
- Farbabstand (MacAdam): 3 SDCM
- Lebensdauer: 50.000 h (L80 B10)
- Betriebsgerät inklusive: dimmbar über Phasenabschnitt

	Artikel Nr.:	Farbe	Gesamtlichtstrom [lm]	Leistung [W]	Lichtfarbe [K]	Farbwiedergabeindex Ra	Abstrahlwinkel [°]
A F	1561321411	weiß	2200	20	4000	80	90
A F	1561321412	weiß	2100	20	3000	80	90



LED Panel Flat 130 Q DTW UGR≤22 350mA

Neu!

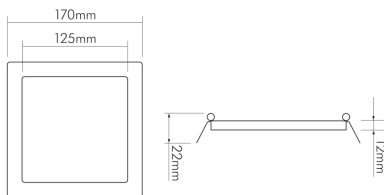

- LED Deckeneinbaulösung
- Farbtemperatur wird beim Dimmen wärmer
- Rahmen aus Aluminium
- Diffusorscheibe und Lightguide aus PMMA (vergilbungsfrei)
- Abmessungen (LxBxH): 170x170x22 mm
- Farbwiedergabeindex Ra: 80
- Farbabstand (MacAdam): 4 SDCM
- Lebensdauer: 50.000 h (L80 B10)
- Betriebsgerätempfehlung:
Art.-Nr. 8990153500 EL-15-350 D dim C, dimmbar über Phasenabschnitt



	Artikel Nr.:	Farbe	Gesamtlichtstrom [lm]	Leistung [W]	Lichtfarbe [K]	Farbwiedergabeindex Ra	Abstrahlwinkel [°]
A E F	1571311045	weiß	60-1100	11	2000-3000	80	120
A E F	1571314145	titan-matt	60-1100	11	2000-3000	80	120





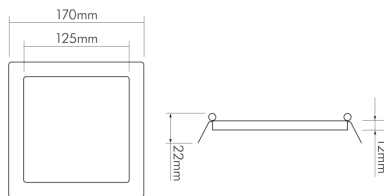

LED Panel Flat 130 Q SCCT UGR \leq 22 350mA



Neu!

- LED Deckeneinbaulösung
- Lichtfarbe wählbar an der Leuchte zwischen 3000 K/4000 K/5700 K
- Rahmen aus Aluminium
- Diffusorscheibe und Lightguide aus PMMA (vergilbungsfrei)
- Abmessungen (LxBxH): 170x170x22 mm
- Farbwiedergabeindex Ra: 80
- Farbabstand (MacAdam): 4 SDCM
- Lebensdauer: 50.000 h (L80 B10)
- Betriebsgerätempfehlung:
 Art.-Nr. 8990153510 EL-15-350 nicht dim, nicht dimmbar
 Art.-Nr. 8990153500 EL-15-350 D dim C, dimmbar über Phasenabschnitt



Artikel Nr.:	Farbe	Gesamtlichtstrom [lm]	Leistung [W]	Lichtfarbe [K]	Farbwiedergabeindex Ra	Abstrahlwinkel [°]
 1571311047	weiß	1000/1100/1100	11	3000/4000/5700	80	120
 1571314147	titan-matt	1000/1100/1100	11	3000/4000/5700	80	120



LED Panel Flat 130 Q UGR \leq 22 350mA

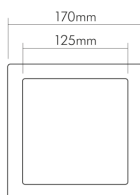
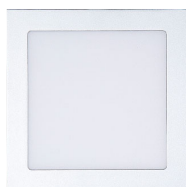

Neu!

- LED Deckeneinbaulösung
- Rahmen aus Aluminium
- Diffusorscheibe und Lightguide aus PMMA (vergilbungsfrei)
- Abmessungen (LxBxH): 170x170x22 mm
- Farbwiedergabeindex Ra: 80
- Farbabstand (MacAdam): 3 SDCM
- Lebensdauer: 50.000 h (L80 B10)
- Betriebsgerätempfehlung:
 Art.-Nr. 8990153510 EL-15-350 nicht dim, nicht dimmbar
 Art.-Nr. 8990153500 EL-15-350 D dim C, dimmbar über Phasenabschnitt

	Artikel Nr.:	Farbe	Gesamtlichtstrom [lm]	Leistung [W]	Lichtfarbe [K]	Farbwiedergabeindex Ra	Abstrahlwinkel [°]
⌆	1571311011	weiß	1050	10	4000	80	120
⌆	1571311012	weiß	1000	10	3000	80	120
⌆	1571314111	titan-matt	1050	10	4000	80	120
⌆	1571314112	titan-matt	1000	10	3000	80	120



LED Panel Flat 130 R DTW UGR≤22 350mA

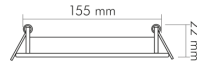
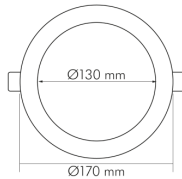

Neu!

- LED Deckeneinbaulösung
- Farbtemperatur wird beim Dimmen wärmer
- Rahmen aus Aluminium
- Diffusorscheibe und Lightguide aus PMMA (vergilbungsfrei)
- Abmessungen (ØxH): 170x22 mm
- Farbwiedergabeindex Ra: 80
- Farbabstand (MacAdam): 3 SDCM
- Lebensdauer: 50.000 h (L80 B10)
- Betriebsgerätempfehlung:
Art.-Nr. 8990153500 EL-15-350 D dim C, dimmbar über Phasenabschnitt



Artikel Nr.:	Farbe	Gesamtlichtstrom [lm]	Leistung [W]	Lichtfarbe [K]	Farbwiedergabeindex Ra	Abstrahlwinkel [°]
1571301045	weiß	50-900	11	2000-3000	80	120
1571304145	titian-matt	50-900	11	2000-3000	80	120





LED Panel Flat 130 R SCCT UGR≤22 350mA

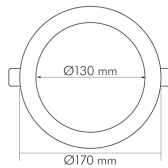

Neu!

- LED Deckeneinbaulösung
- Lichtfarbe wählbar an der Leuchte zwischen 3000 K/4000 K/5700 K
- Rahmen aus Aluminium
- Diffusorscheibe und Lightguide aus PMMA (vergilbungsfrei)
- Abmessungen (ØxH): 170x22 mm
- Farbwiedergabeindex Ra: 80
- Farbabstand (MacAdam): 3 SDCM
- Lebensdauer: 50.000 h (L80 B10)
- Betriebsgerätempfehlung:

Art.-Nr. 8990153510 EL-15-350 nicht dim, nicht dimmbar

Art.-Nr. 8990153500 EL-15-350 D dim C, dimmbar über Phasenabschnitt

Switchable
Colour Temperature

	Artikel Nr.:	Farbe	Gesamtlichtstrom [lm]	Leistung [W]	Lichtfarbe [K]	Farbwiedergabeindex Ra	Abstrahlwinkel [°]
A T G F	1571301047	weiß	1100/1200/1000	11	3000/4000/5700	80	120
A T G F	1571304147	titan-matt	1100/1200/1000	11	3000/4000/5700	80	120

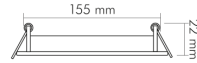
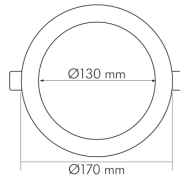
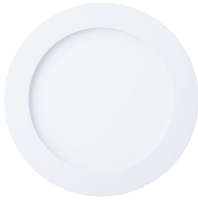

LED Panel Flat 130 R UGR \leq 22 350mA

- LED Deckeneinbaulösung
- Rahmen aus Aluminium
- Diffusorscheibe und Lightguide aus PMMA (vergilbungsfrei)
- Abmessungen (ØxH): 170x22 mm
- Farbwiedergabeindex Ra: 80
- Farbabstand (MacAdam): 3 SDCM
- Lebensdauer: 50.000 h (L80 B10)
- Betriebsgerätempfehlung:
 Art.-Nr. 8990153510 EL-15-350 nicht dim, nicht dimmbar
 Art.-Nr. 8990153500 EL-15-350 D dim C, dimmbar über Phasenabschnitt

	Artikel Nr.:	Farbe	Gesamtlichtstrom [lm]	Leistung [W]	Lichtfarbe [K]	Farbwiedergabeindex Ra	Abstrahlwinkel [°]
A F	1571301011	weiß	1000	10	4000	80	120
A G	1571301012	weiß	930	10	3000	80	120
A F	1571304111	titan-matt	1000	10	4000	80	120
A G	1571304112	titan-matt	930	10	3000	80	120





LED Panel Flat 130 R RGB UGR \leq 22

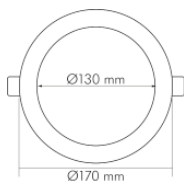

- Farbenreiche LED Deckeneinbaulösung
- Rahmen aus Aluminium
- Diffusorscheibe und Lightguide aus PMMA (vergilbungsfrei)
- Abmessungen (ØxH): 180x35 mm
- Lebensdauer: 50.000 h (L80 B10)
- Betriebs- und Steuergerätempfehlung EL-24V Serie und zusätzlich ein LED RGB-Sequencer

Artikel Nr.:	Farbe	Gesamtlichtstrom [lm]	Leistung [W]	Lichtfarbe [K]	Abstrahlwinkel [°]
1561301043	weiß	145	10	RGB	120
1561304143	titan-matt	145	10	RGB	120

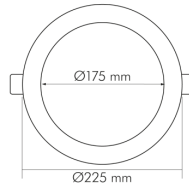

LED Panel Flat 190 R DTW UGR \leq 22 350mA
Neu!

- LED Deckeneinbaulösung
- Farbtemperatur wird beim Dimmen wärmer
- Rahmen aus Aluminium
- Diffusorscheibe und Lightguide aus PMMA (vergilbungsfrei)
- Abmessungen (ØxH): 225x22 mm
- Farbwiedergabeindex Ra: 80
- Farbabstand (MacAdam): 4 SDCM
- Lebensdauer: 50.000 h (L80 B10)
- Betriebsgerätempfehlung:
Art.-Nr. 8990153500 EL-15-350 D dim C, dimmbar über Phasenabschnitt



	Artikel Nr.:	Farbe	Gesamtlichtstrom [lm]	Leistung [W]	Lichtfarbe [K]	Farbwiedergabeindex Ra	Abstrahlwinkel [°]
A F	1571901045	weiß	80-1400	13	2000-3000	80	120
A F	1571904145	titan-matt	80-1400	13	2000-3000	80	120



LED Panel Flat 190 R SCCT UGR \leq 22 350mA

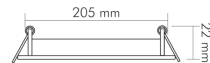
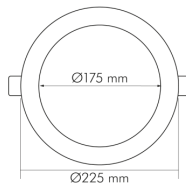

Neu!

- LED Deckeneinbaulösung
- Lichtfarbe wählbar an der Leuchte zwischen 3000 K/4000 K/5700 K
- Rahmen aus Aluminium
- Diffusorscheibe und Lightguide aus PMMA (vergilbungsfrei)
- Abmessungen (ØxH): 225x22 mm
- Lebensdauer: 50.000 h (L80 B30)
- Betriebsgerätempfehlung:

Art.-Nr. 8990153510 EL-15-350 nicht dim, nicht dimmbar

Art.-Nr. 8990153500 EL-15-350 D dim C, dimmbar über Phasenabschnitt

Switchable
Colour Temperature

Artikel Nr.:	Farbe	Gesamtlichtstrom [lm]	Leistung [W]	Lichtfarbe [K]	Farbwiedergabeindex Ra	Abstrahlwinkel [°]
1571901047	weiß	1400/1400/1400	13	3000/4000/5700	80	120
1571904147	titan-matt	1400/1400/1400	13	3000/4000/5700	80	120







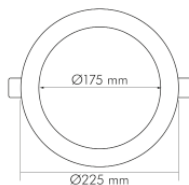





LED Panel Flat 190 R UGR≤22 350mA



- LED Deckeneinbaulösung
- Rahmen aus Aluminium
- Diffusorscheibe und Lightguide aus PMMA (vergilbungsfrei)
- Abmessungen (ØxH): 225x22 mm
- Farbwiedergabeindex Ra: 80
- Farbabstand (MacAdam): 3 SDCM
- Lebensdauer: 50.000 h (L80 B10)
- Betriebsgerätempfehlung:
 Art.-Nr. 8990153510 EL-15-350 nicht dim, nicht dimmbar
 Art.-Nr. 8990153500 EL-15-350 D dim C, dimmbar über Phasenabschnitt

	Artikel Nr.:	Farbe	Gesamtlichtstrom [lm]	Leistung [W]	Lichtfarbe [K]	Farbwiedergabeindex Ra	Abstrahlwinkel [°]
 	1571901011	weiß	1500	15	4000	80	120
 	1571901012	weiß	1500	15	3000	80	120
 	1571904111	titan-matt	1500	15	4000	80	120
 	1571904112	titan-matt	1500	15	3000	80	120



LED Panel Flat 300 Q UGR≤19 350mA

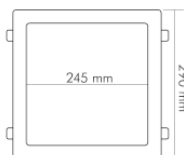

- LED Deckeneinbaulösung
- Rahmen aus Aluminium
- Microprismenscheibe und Lightguide aus PMMA (vergilbungsfrei)
- Abmessungen (LxBxH): 290x290x22 mm
- UGR≤19 für Office Anwendungen gemäß EN 12464
- Farbwiedergabeindex Ra: 80
- Farbabstand (MacAdam): 3 SDCM
- Lebensdauer: 50.000 h (L80 B10)
- Betriebsgerätempfehlung:

Art.-Nr. 8980202540 EL-20-350 nicht dim, nicht dimmbar

Art.-Nr. 8980202535 EL-20-350 D dim C, dimmbar über Phasenabschnitt

Art.-Nr. 8970203500 EL-20-Uni 350-700 dim Dali/push/1-10V

	Artikel Nr.:	Farbe	Gesamtlichtstrom [lm]	Leistung [W]	Lichtfarbe [K]	Farbwiedergabeindex Ra	Abstrahlwinkel [°]
	1573011011	weiß	2180	20	4000	80	90
	1573011012	weiß	2120	20	3000	80	90
	1573014111	titan-matt	2180	20	4000	80	90
	1573014112	titan-matt	2120	20	3000	80	90

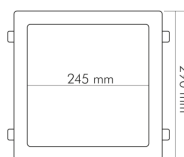

LED Panel Flat 300 Q SCCT UGR \leq 19 350mA
Neu!

- LED Deckeneinbaulösung
- Lichtfarbe wählbar an der Leuchte zwischen 3000 K/4000 K/5700 K
- Rahmen aus Aluminium
- Microprismenscheibe und Lightguide aus PMMA (vergilbungsfrei)
- Abmessungen (LxBxH): 290x290x22 mm
- UGR \leq 19 für Office Anwendungen gemäß EN 12464
- Farbwiedergabeindex Ra: 80
- Farbabstand (MacAdam): 3 SDCM
- Lebensdauer: 50.000 h (L80 B10)
- Betriebsgerätempfelung:
 Art.-Nr. 8980202540 EL-20-350 nicht dim, nicht dimmbar
 Art.-Nr. 8980202535 EL-20-350 D dim C, dimmbar über Phasenabschnitt
 Art.-Nr. 8970203500 EL-20-Uni 350-700 dim Dali/push/1-10V



Artikel Nr.:	Farbe	Gesamtlichtstrom [lm]	Leistung [W]	Lichtfarbe [K]	Farbwiedergabeindex Ra	Abstrahlwinkel [°]
F 1573051047	weiß	2050/2200/2150	19	3000/4000/5700	80	90
F 1573054147	titan-matt	2050/2200/2150	19	3000/4000/5700	80	90



LED Panel Flat 300 Q SCCT UGR≤22 350mA

Neu!

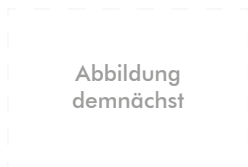

- LED Deckeneinbaulösung
- Lichtfarbe wählbar an der Leuchte zwischen 3000 K/4000 K/5700 K
- Rahmen aus Aluminium
- Diffusorscheibe und Lightguide aus PMMA (vergilbungsfrei)
- Abmessungen (LxBxH): 290x290x22 mm
- Farbwiedergabeindex Ra: 80
- Farbabstand (MacAdam): 3 SDCM
- Lebensdauer: 50.000 h (L80 B10)
- Betriebsgerätempfehlung:
- Art.-Nr. 8980202540 EL-20-350 nicht dimmbar
- Art.-Nr. 8980202535 EL-20-350 D (C) dimmbar über Phasenabschnitt
- Art.-Nr. 8970203500 EL-20-Uni 350-700 dimmbar Dali/push/1-10V



	Artikel Nr.:	Farbe	Gesamlichtstrom [lm]	Leistung [W]	Lichtfarbe [K]	Farbwiedergabeindex Ra	Abstrahlwinkel [°]
A ↑ F ↓ G	1573061047	weiß	2150/2300/2200	18,5	3000/4000/5700	80	120
A ↑ F ↓ G	1573064147	titan-matt	2150/2300/2200	18,5	3000/4000/5700	80	120





LED Panel Flat 300 Q UGR≤22 350mA

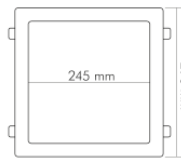

- LED Deckeneinbaulösung
- Rahmen aus Aluminium
- Diffusorscheibe und Lightguide aus PMMA (vergilbungsfrei)
- Abmessungen (LxBxH): 290x290x22 mm
- Farbwiedergabeindex Ra: 80
- Farbabstand (MacAdam): 3 SDCM
- Lebensdauer: 50.000 h (L80 B10)
- Betriebsgerätempfehlung:
 Art.-Nr. 8980202540 EL-20-350 nicht dim, nicht dimmbar
 Art.-Nr. 8980202535 EL-20-350 D dim C, dimmbar über Phasenabschnitt
 Art.-Nr. 8970203500 EL-20-Uni 350-700 dim Dali/push/1-10V

	Artikel Nr.:	Farbe	Gesamtlichtstrom [lm]	Leistung [W]	Lichtfarbe [K]	Farbwiedergabeindex Ra	Abstrahlwinkel [°]
	1574071111	titán-matt	2350	20	4000	80	120
	1574071112	titán-matt	2300	20	3000	80	120
	1574071511	weiß	2350	20	4000	80	120
	1574071512	weiß	2300	20	3000	80	120

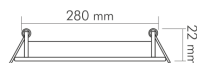
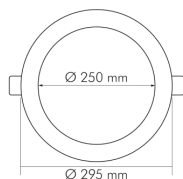

LED Panel Flat 300 R UGR \leq 19 350mA
Neu!

- LED Deckeneinbaulösung
- Rahmen aus Aluminium
- Microprismenscheibe und Lightguide aus PMMA (vergilbungsfrei)
- Abmessungen (ØxH): 295x22 mm
- UGR \leq 19 für Office Anwendungen gemäß EN 12464
- Farbwiedergabeindex Ra: 80
- Farbabstand (MacAdam): 3 SDCM
- Lebensdauer: 50.000 h (L80 B10)
- Betriebsgerätempfehlung:

Art.-Nr. 8980202540 EL-20-350 nicht dim, nicht dimmbar

Art.-Nr. 8980202535 EL-20-350 D dim C, dimmbar über Phasenabschnitt

Art.-Nr. 8970203500 EL-20-Uni 350-700 dim DALI/push/1-10V

	Artikel Nr.:	Farbe	Gesamtlichtstrom [lm]	Leistung [W]	Lichtfarbe [K]	Farbwiedergabeindex Ra	Abstrahlwinkel [°]
A F S	1573001011	weiß	2200	20	4000	80	90
A F S	1573001012	weiß	2100	20	3000	80	90
A F S	1573004111	titan-matt	2200	20	4000	80	90
A F S	1573004112	titan-matt	2100	20	3000	80	90

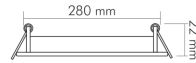
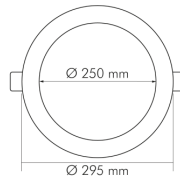

LED Panel Flat 300 R SCCT UGR \leq 19 350mA
Neu!

- LED Deckeneinbaulösung
- Lichtfarbe wählbar an der Leuchte zwischen 3000 K/4000 K/5700 K
- Rahmen aus Aluminium
- Microprismenscheibe und Lightguide aus PMMA (vergilbungsfrei)
- Abmessungen (ØxH): 295x22 mm
- UGR \leq 19 für Office Anwendungen gemäß EN 12464
- Farbwiedergabeindex Ra: 80
- Farbabstand (MacAdam): 3 SDCM
- Lebensdauer: 50.000 h (L80 B10)
- Betriebsgerätempfelung:

Art.-Nr. 8980202540 EL-20-350 nicht dim, nicht dimmbar

Art.-Nr. 8980202535 EL-20-350 D dim C, dimmbar über Phasenabschnitt

Art.-Nr. 8970203500 EL-20-Uni 350-700 dim Dali/push/1-10V



Artikel Nr.:	Farbe	Gesamtlichtstrom [lm]	Leistung [W]	Lichtfarbe [K]	Farbwiedergabeindex Ra	Abstrahlwinkel [°]
F 1573041047	weiß	1650/1800/1700	19	3000/4000/5700	80	90
F 1573044147	titan-matt	1650/1800/1700	19	3000/4000/5700	80	90





LED Panel Flat 300 R SCCT UGR \leq 22 350mA

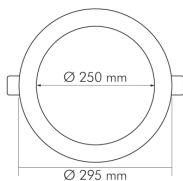

Neu!

- LED Deckeneinbaulösung
- Lichtfarbe wählbar an der Leuchte zwischen 3000 K/4000 K/5700 K
- Rahmen aus Aluminium
- Diffusorscheibe und Lightguide aus PMMA (vergilbungsfrei)
- Abmessungen (\varnothing xH): 295x22 mm
- Farbwiedergabeindex Ra: 80
- Farbabstand (MacAdam): 4 SDCM
- Lebensdauer: 50.000 h (L80 B10)
- Betriebsgerätempfehlung:

Art.-Nr. 8980202540 EL-20-350 nicht dim, nicht dimmbar

Art.-Nr. 8980202535 EL-20-350 D dim C, dimmbar über Phasenabschnitt

Art.-Nr. 8970203500 EL-20-Uni 350-700 dim Dali/push/1-10V



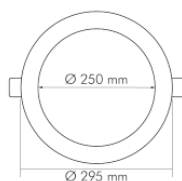

Switchable
Colour Temperature

Artikel Nr.:	Farbe	Gesamtlichtstrom [lm]	Leistung [W]	Lichtfarbe [K]	Farbwiedergabeindex Ra	Abstrahlwinkel [°]
1573071047	weiß	1750/1900/1800	19	3000/4000/5700	80	120
1573074147	titan-matt	1750/1900/1800	19	3000/4000/5700	80	120



LED Panel Flat 300 R UGR \leq 22 350mA

- LED Deckeneinbaulösung
- Rahmen aus Aluminium
- Diffusorscheibe und Lightguide aus PMMA (vergilbungsfrei)
- Abmessungen (ØxH): 295x22 mm
- Farbwiedergabeindex Ra: 80
- Farbabstand (MacAdam): 3 SDCM
- Lebensdauer: 50.000 h (L80 B10)
- Betriebsgerätempfehlung:
 Art.-Nr. 8980202540 EL-20-350 nicht dim, nicht dimmbar
 Art.-Nr. 8980202535 EL-20-350 D dim C, dimmbar über Phasenabschnitt
 Art.-Nr. 8970203500 EL-20-Uni 350-700 dim DALI/push/1-10V

Artikel Nr.:	Farbe	Gesamtlichtstrom [lm]	Leistung [W]	Lichtfarbe [K]	Farbwiedergabeindex Ra	Abstrahlwinkel [°]
 1574081111	titan-matt	2400	20	4000	80	120
 1574081112	titan-matt	2250	20	3000	80	120
 1574081511	weiß	2400	20	4000	80	120
 1574081512	weiß	2250	20	3000	80	120





LED Panel Flat 50 R IP44 UGR≤22 350mA

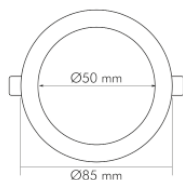
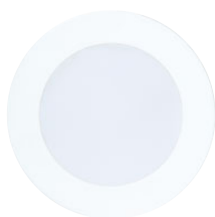

- LED Deckeneinbaulösung
- Schutzart IP44 frontseitig
- Rahmen aus Aluminium weiß lackiert
- Diffusorscheibe und Lightguide aus PMMA (vergilbungsfrei)
- Abmessungen (ØxH): 85x22 mm
- Farbwiedergabeindex Ra: 80
- Farbabstand (McAdam): 3 SDCM
- Lebensdauer: 50.000 h (L80 B10)
- Betriebsgerätempfehlung:

Art.-Nr. 8999028352 EL-8R-350 nicht dim CCV Buchse, nicht dimmbar

Art.-Nr. 8999028351 EL-8R-350 D dim C CCV Buchse, dimmbar über Phasenabschnitt

	Artikel Nr.:	Farbe	Gesamtlichtstrom [lm]	Leistung [W]	Lichtfarbe [K]	Farbwiedergabeindex Ra	Abstrahlwinkel [°]
A	G 1576035011	weiß	430	5	4000	80	120
A	G 1576035012	weiß	410	5	3000	80	120

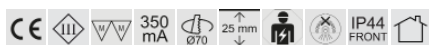

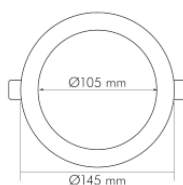
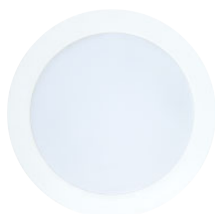

LED Panel Flat 105 R IP44 UGR≤22 350mA



- LED Deckeneinbaulösung
- Schutzart IP44 frontseitig
- Rahmen aus Aluminium weiß lackiert
- Diffusorscheibe und Lightguide aus PMMA (vergilbungsfrei)
- Abmessungen (ØxH): 145x22 mm
- Farbwiedergabeindex Ra: 80
- Farbabstand (McAdam): 3 SDCM
- Lebensdauer: 50.000 h (L80 B10)
- Betriebsgerätempflegung:

Art.-Nr. 8999028352 EL-8R-350 nicht dim CCV Buchse, nicht dimmbar

Art.-Nr. 8999028351 EL-8R-350 D dim C CCV Buchse, dimmbar über Phasenabschnitt

Artikel Nr.:	Farbe	Gesamtlichtstrom [lm]	Leistung [W]	Lichtfarbe [K]	Farbwiedergabeindex Ra	Abstrahlwinkel [°]
 1571135011	weiß	900	8	4000	80	120
 1571135012	weiß	650	8	3000	80	120

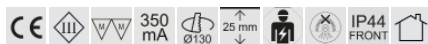

LED Panel Flat 130 R IP44 UGR≤22 350mA

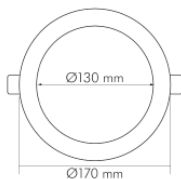

- LED Deckeneinbaulösung
- Schutzart IP44 frontseitig
- Rahmen aus Aluminium weiß lackiert
- Diffusorscheibe und Lightguide aus PMMA (vergilbungsfrei)
- Abmessungen (ØxH): 170x22 mm
- Farbwiedergabeindex Ra: 80
- Farbabstand (McAdam): 3 SDCM
- Lebensdauer: 50.000 h (L80 B10)
- Betriebsgerätempfehlung:
 Art.-Nr. 8990153510 EL-15-350 nicht dim, nicht dimmbar
 Art.-Nr. 8990153500 EL-15-350 D dim C, dimmbar über Phasenabschnitt

	Artikel Nr.:	Farbe	Gesamtlichtstrom [lm]	Leistung [W]	Lichtfarbe [K]	Farbwiedergabeindex Ra	Abstrahlwinkel [°]
↑ ↓ E	F 1571435011	weiß	1000	10	4000	80	120
↑ ↓ E	G 1571435012	weiß	930	10	3000	80	120

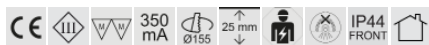



LED Panel Flat 175 R IP44 UGR≤22 350mA

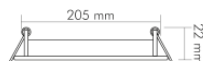
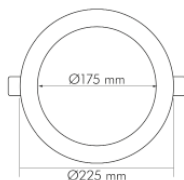

- LED Deckeneinbaulösung
- Schutzart IP44 frontseitig
- Rahmen aus Aluminium weiß lackiert
- Diffusorscheibe und Lightguide aus PMMA (vergilbungsfrei)
- Abmessungen (ØxH): 225x22 mm
- Farbwiedergabeindex Ra: 80
- Farbabstand (McAdam): 3 SDCM
- Lebensdauer: 50.000 h (L80 B10)
- Betriebsgerätempfehlung:
 Art.-Nr. 8990153510 EL-15-350 nicht dim, nicht dimmbar
 Art.-Nr. 8990153500 EL-15-350 D dim C, dimmbar über Phasenabschnitt

	Artikel Nr.:	Farbe	Gesamtlichtstrom [lm]	Leistung [W]	Lichtfarbe [K]	Farbwiedergabeindex Ra	Abstrahlwinkel [°]
	1571935011	weiß	1500	15	4000	80	120
	1571935012	weiß	1500	15	3000	80	120

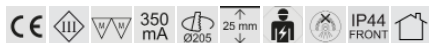



LED Glas Panel 100 Q UGR \leq 22 350mA

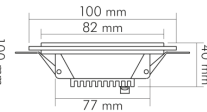
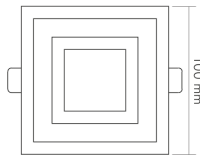

- LED Deckeneinbaulösung
- Rahmen aus Glas und Aluminium
- Diffusorscheibe aus PMMA (vergilbungsfrei)
- Abmessungen (LxBxH): 100x100x40 mm
- Farbwiedergabeindex Ra: 80
- Farbabstand (McAdam): 3 SDCM
- Lebensdauer: 50.000 h (L80 B10)
- Betriebsgerätempfehlung:

Art.-Nr. 8999028352 EL-8R-350 nicht dim CCV Buchse, nicht dimmbar

Art.-Nr. 8999028351 EL-8R-350 D dim C CCV Buchse, dimmbar über Phasenabschnitt

Artikel Nr.:	Gesamtlchtstrom [lm]	Leistung [W]	Lichtfarbe [K]	Farbwieder-gabeindex Ra	Abstrahlwinkel [°]
1560606511	415	5	4000	80	120
1560606512	350	5	3000	80	120







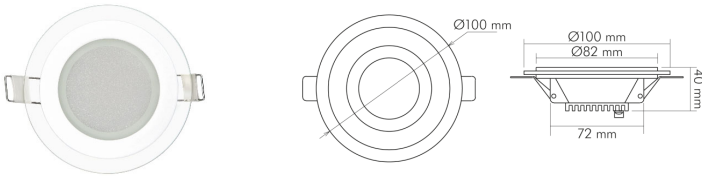

LED Glas Panel 100 R UGR≤22 350mA



- LED Deckeneinbaulösung
- Rahmen aus Glas und Aluminium
- Diffusorscheibe aus PMMA (vergilbungsfrei)
- Abmessungen (ØxH): 100x40 mm
- Farbwiedergabeindex Ra: 80
- Farbabstand (McAdam): 3 SDCM
- Lebensdauer: 50.000 h (L80 B10)
- Betriebsgerätempfehlung:

Art.-Nr. 8999028352 EL-8R-350 nicht dim CCV Buchse, nicht dimmbar

Art.-Nr. 8999028351 EL-8R-350 D dim C CCV Buchse, dimmbar über Phasenabschnitt

Artikel Nr.:	Gesamtlichtstrom [lm]	Leistung [W]	Lichtfarbe [K]	Farbwieder- gabeindex Ra	Abstrahlwinkel [°]
  1560606411	370	5	4000	80	120
  1560606412	340	5	3000	80	120



LED Glas Panel 160 Q DTW UGR≤22 350mA

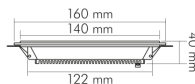
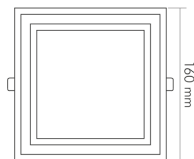

Neu!

- LED Deckeneinbaulösung
- Farbtemperatur wird beim Dimmen wärmer
- Rahmen aus Glas und Aluminium
- Diffusorscheibe aus PMMA (vergilbungsfrei)
- Abmessungen (LxBxH): 160x160x40 mm
- Farbwiedergabeindex Ra: 80
- Farbabstand (MacAdam): 3 SDCM
- Lebensdauer: 50.000 h (L80 B10)
- Betriebsgerätempfehlung:
Art.-Nr. 8990153500 EL-15-350 D dim C, dimmbar über Phasenabschnitt



Artikel Nr.:	Gesamlichtstrom [lm]	Leistung [W]	Lichtfarbe [K]	Farbwiedergabeindex Ra	Abstrahlwinkel [°]
1560906145	50-950	11	2000-3000	80	120



LED Glas Panel 160 Q SCCT UGR≤22 350mA

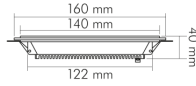
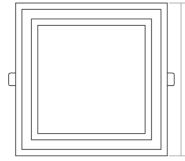

Neu!

- LED Deckeneinbaulösung
- Lichtfarbe wählbar an der Leuchte zwischen 3000 K/4000 K/5700 K
- Rahmen aus Glas und Aluminium
- Diffusorscheibe aus PMMA (vergilbungsfrei)
- Abmessungen (LxBxH): 160x160x40 mm
- Farbwiedergabeindex Ra: 80
- Farbabstand (MacAdam): 3 SDCM
- Lebensdauer: 50.000 h (L80 B10)
- Betriebsgerätempfehlung:
 Art.-Nr. 8990153510 EL-15-350 nicht dim, nicht dimmbar
 Art.-Nr. 8990153500 EL-15-350 D dim C, dimmbar über Phasenabschnitt



Artikel Nr.:	Gesamtluchtstrom [lm]	Leistung [W]	Lichtfarbe [K]	Farbwiedergabeindex Ra	Abstrahlwinkel [°]
F 1560906147	950/1130/1050	11	3000/4000/5700	80	120





LED Glas Panel 160 Q UGR \leq 22 350mA

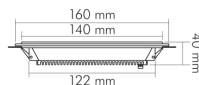
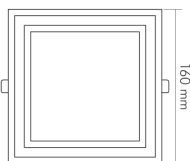

- LED Deckeneinbaulösung
- Rahmen aus Glas und Aluminium
- Diffusorscheibe aus PMMA (vergilbungsfrei)
- Abmessungen (LxBxH): 160x160x40 mm
- Farbwiedergabeindex Ra: 80
- Farbabstand (MacAdam): 3 SDCM
- Lebensdauer: 50.000 h (L80 B10)
- Betriebsgerätempfehlung:
 Art.-Nr. 8990153510 EL-15-350 nicht dim, nicht dimmbar
 Art.-Nr. 8990153500 EL-15-350 D dim C, dimmbar über Phasenabschnitt

Artikel Nr.:	Gesamtluchtstrom [lm]	Leistung [W]	Lichtfarbe [K]	Farbwiedergabeindex Ra	Abstrahlwinkel [°]
A E 1560906111	1230	11	4000	80	120
A E 1560906112	1000	11	3000	80	120





LED Glas Panel 160 R DTW UGR \leq 22 350mA

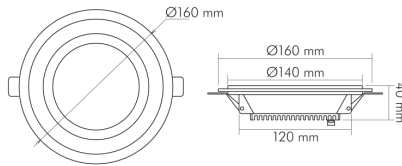

Neu!

- LED Deckeneinbaulösung
- Farbtemperatur wird beim Dimmen wärmer
- Rahmen aus Glas und Aluminium
- Diffusorscheibe aus PMMA (vergilbungsfrei)
- Abmessungen (LxBxH): 160x40 mm
- Farbwiedergabeindex Ra: 80
- Farbabstand (McAdam): 3 SDCM
- Lebensdauer: 50.000 h (L80 B10)
- Betriebsgerätempfehlung:
Art.-Nr. 8990153500 EL-15-350 D dim C, dimmbar über Phasenabschnitt



Artikel Nr.:	Gesamtlchtstrom [lm]	Leistung [W]	Lichtfarbe [K]	Farbwieder-gabeindex Ra	Abstrahlwinkel [°]
A F 1560906045	50-850	11	2000-3000	80	120





LED Glas Panel 160 R SCCT UGR \leq 22 350mA

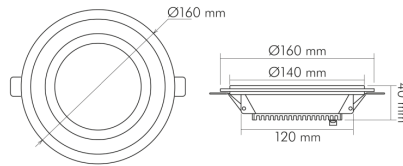

Neu!

- LED Deckeneinbaulösung
- Lichtfarbe wählbar an der Leuchte zwischen 3000 K/4000 K/5700K
- Rahmen aus Glas und Aluminium
- Diffusorscheibe aus PMMA (vergilbungsfrei)
- Abmessungen (LxBxH): 160x40 mm
- Farbwiedergabeindex Ra: 80
- Farbabstand (MacAdam): 3 SDCM
- Lebensdauer: 50.000 h (L80 B10)
- Betriebsgerätempfehlung:

Art.-Nr. 8990153510 EL-15-350 nicht dim, nicht dimmbar

Art.-Nr. 8990153500 EL-15-350 D dim C, dimmbar über Phasenabschnitt

Switchable
Colour Temperature

Artikel Nr.:	Gesamlichtstrom [lm]	Leistung [W]	Lichtfarbe [K]	Farbwiedergabeindex Ra	Abstrahlwinkel [°]
E 1560906047	1000/1130/1050	11	3000/4000/5700	80	120





LED Glas Panel 160 R UGR≤22 350mA

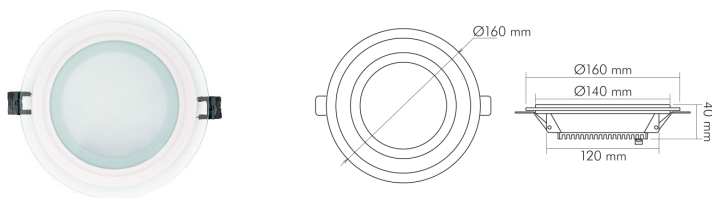

- LED Deckeneinbaulösung
- Rahmen aus Glas und Aluminium
- Diffusorscheibe aus PMMA (vergilbungsfrei)
- Abmessungen (ØxH): 160x40 mm
- Farbwiedergabeindex Ra: 80
- Farbabstand (McAdam): 3 SDCM
- Lebensdauer: 50.000 h (L80 B10)
- Betriebsgerätempfehlung:

Art.-Nr. 8990153510 EL-15-350 nicht dim, nicht dimmbar

Art.-Nr. 8990153500 EL-15-350 D dim C, dimmbar über Phasenabschnitt

	Artikel Nr.:	Gesamtllichtstrom [lm]	Leistung [W]	Lichtfarbe [K]	Farbwieder- gabeindex Ra	Abstrahlwinkel [°]
A E	1560906011	960	11	4000	80	120
A F	1560906012	900	11	3000	80	120



LED Glas Panel 200 Q DTW UGR≤22 350mA

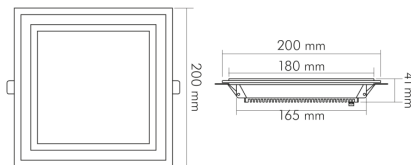

Neu!

- LED Deckeneinbaulösung
- Farbtemperatur wird beim Dimmen wärmer
- Rahmen aus Glas und Aluminium
- Diffusorscheibe aus PMMA (vergilbungsfrei)
- Abmessungen (LxBxH): 200x200x41 mm
- Farbwiedergabeindex Ra: 80
- Farbabstand (McAdam): 3 SDCM
- Lebensdauer: 50.000 h (L80 B10)
- Betriebsgerätempfehlung:

Art.-Nr. 8990153500 EL-15-350 D dim C, dimmbar über Phasenabschnitt



Artikel Nr.:	Gesamlichtstrom [lm]	Leistung [W]	Lichtfarbe [K]	Farbwiedergabeindex Ra	Abstrahlwinkel [°]
 1561560545	60-1150	14	2000-3000	80	120



LED Glas Panel 200 Q SCCT UGR≤22 350mA

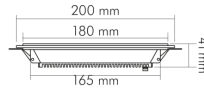
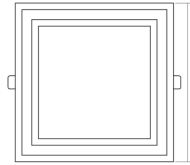
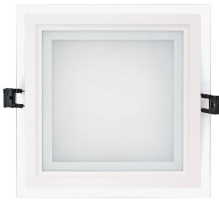

Neu!

- LED Deckeneinbaulösung
- Lichtfarbe wählbar an der Leuchte zwischen 3000 K/4000 K/5700K
- Rahmen aus Glas und Aluminium
- Diffusorscheibe aus PMMA (vergilbungsfrei)
- Abmessungen (LxBxH): 200x200x41 mm
- Farbwiedergabeindex Ra: 80
- Farbabstand (McAdam): 3 SDCM
- Lebensdauer: 50.000 h (L80 B10)
- Betriebsgerätempfehlung:
 Art.-Nr. 8990153510 EL-15-350 nicht dim, nicht dimmbar
 Art.-Nr. 8990153500 EL-15-350 D dim C, dimmbar über Phasenabschnitt



Artikel Nr.:	Gesamtlichtstrom [lm]	Leistung [W]	Lichtfarbe [K]	Farbwiedergabeindex Ra	Abstrahlwinkel [°]
1561560547	1250/1350/1300	14	3000/4000/5700	80	120





LED Glas Panel 200 Q UGR \leq 22 350mA

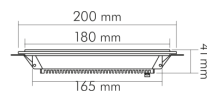
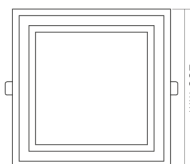

- LED Deckeneinbaulösung
- Rahmen aus Glas und Aluminium
- Diffusorscheibe aus PMMA (vergilbungsfrei)
- Abmessungen (LxBxH): 200x200x41 mm
- Farbwiedergabeindex Ra: 80
- Farbabstand (MacAdam): 3 SDCM
- Lebensdauer: 50.000 h (L80 B10)
- Betriebsgerätempfehlung:
 Art.-Nr. 8990153510 EL-15-350 nicht dim, nicht dimmbar
 Art.-Nr. 8990153500 EL-15-350 D dim C, dimmbar über Phasenabschnitt

	Artikel Nr.:	Gesamtlchtstrom [lm]	Leistung [W]	Lichtfarbe [K]	Farbwieder- gabeindex Ra	Abstrahlwinkel [°]
A T I G E	1561560511	1600	14	4000	80	120
A T I G F	1561560512	1300	14	3000	80	120





LED Glas Panel 200 R DTW UGR \leq 22 350mA

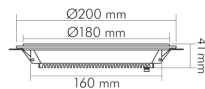
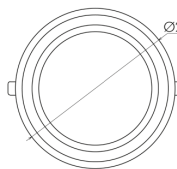
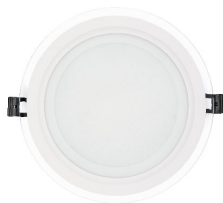

Neu!

- LED Deckeneinbaulösung
- Farbtemperatur wird beim Dimmen wärmer
- Rahmen aus Glas und Aluminium
- Diffusorscheibe aus PMMA (vergilbungsfrei)
- Abmessungen (ØxH): 200x41 mm
- Farbwiedergabeindex Ra: 80
- Farbabstand (MacAdam): 3 SDCM
- Lebensdauer: 50.000 h (L80 B10)
- Betriebsgerätempfehlung:
Art.-Nr. 8990153500 EL-15-350 D dim C, dimmbar über Phasenabschnitt



Artikel Nr.:	Gesamtlchtstrom [lm]	Leistung [W]	Lichtfarbe [K]	Farbwieder-gabeindex Ra	Abstrahlwinkel [°]
E 1561571245	60-1450	14	2000-3000	80	120



LED Glas Panel 200 R SCCT UGR≤22 350mA

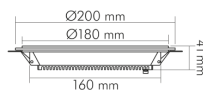
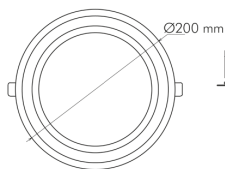

Neu!

- LED Deckeneinbaulösung
- Lichtfarbe wählbar an der Leuchte zwischen 3000 K/4000 K/5700 K
- Rahmen aus Glas und Aluminium
- Diffusorscheibe aus PMMA (vergilbungsfrei)
- Abmessungen (ØxH): 200x41 mm
- Farbwiedergabeindex Ra: 80
- Farbabstand (MacAdam): 4 SDCM
- Lebensdauer: 50.000 h (L80 B10)
- Betriebsgerätempfehlung:

Art.-Nr. 8990153510 EL-15-350 nicht dim, nicht dimmbar

Art.-Nr. 8990153500 EL-15-350 D dim C, dimmbar über Phasenabschnitt



Artikel Nr.:	Farbe	Gesamtlichtstrom [lm]	Leistung [W]	Lichtfarbe [K]	Farbwiedergabeindex Ra	Abstrahlwinkel [°]
1561571247	weiß	1520/1690/1600	14	3000/4000/5700	80	120





LED Glas Panel 200 R UGR≤22 350mA

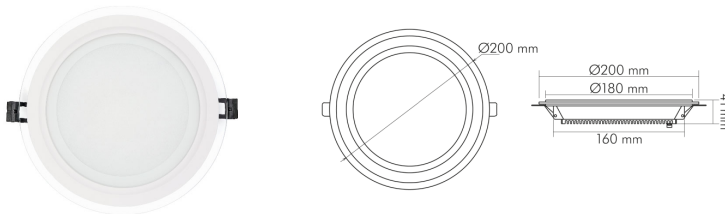

- LED Deckeneinbaulösung
- Rahmen aus Glas und Aluminium
- Diffusorscheibe aus PMMA (vergilbungsfrei)
- Abmessungen (ØxH): 200x41 mm
- Farbwiedergabeindex Ra: 80
- Farbabstand (MacAdam): 3 SDCM
- Lebensdauer: 50.000 h (L80 B10)
- Betriebsgerätempfehlung:
 Art.-Nr. 8990153510 EL-15-350 nicht dimmbar
 Art.-Nr. 8990153500 EL-15-350 D (C) dimmbar über Phasenabschnitt

	Artikel Nr.:	Gesamtlichtstrom [lm]	Leistung [W]	Lichtfarbe [K]	Farbwiedergabeindex Ra	Abstrahlwinkel [°]
A E	1561571211	1400	14	4000	80	120
A E	1561571212	1350	14	3000	80	120





A 5068Q T Flat BIO-Spektrum dimmbar (C)

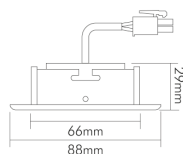
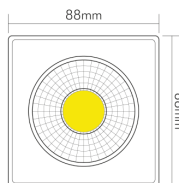

Neu!

- LED Einbaudownlight mit Echtglasreflektor und geringer Einbautiefe
- Lückenloses Farbspektrum, vergleichbar mit dem Sonnenlicht
- Mit Frontglas
- Aus Aluminiumdruckguss, pulverbeschichtet oder galvanisiert
- Farbwiedergabeindex Ra: 98
- Farbabstand (MacAdam): 3 SDCM
- Lebensdauer: 50.000 h (L80 B10)
- Betriebsgerät inklusive: dimmbar über Phasenabschnitt
- Anschlussbox mit Durchgangsverdrahtung (L, N, PE) und Steckklemmen

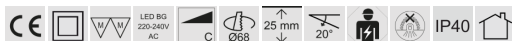
	Artikel Nr.:	Farbe	Gesamtlichtstrom [lm]	Leistung [W]	Lichtfarbe [K]	Farbwiedergabeindex Ra	Abstrahlwinkel [°]
	1869005013	weiß-matt	600	8	4000	98	38
	1869005023	weiß-matt	570	8	3000	98	38
	1869005043	weiß-matt	550	8	5000	98	38
	1869005113	chrom-matt	600	8	4000	98	38
	1869005123	chrom-matt	570	8	3000	98	38
	1869005143	chrom-matt	550	8	5000	98	38
	1869005213	chrom	600	8	4000	98	38
	1869005223	chrom	570	8	3000	98	38
	1869005243	chrom	550	8	5000	98	38
	1869005313	schwarz-matt	600	8	4000	98	38
	1869005323	schwarz-matt	570	8	3000	98	38
	1869005343	schwarz-matt	550	8	5000	98	38
	1869005913	nickel-gebürstet	600	8	4000	98	38
	1869005923	nickel-gebürstet	570	8	3000	98	38
	1869005943	nickel-gebürstet	550	8	5000	98	38

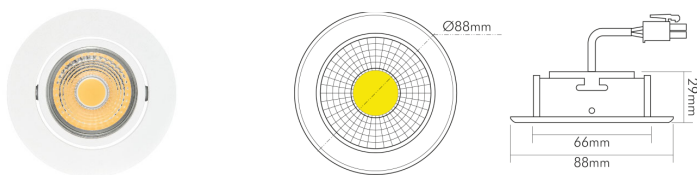

A 5068 T Flat BIO-Spektrum dimmbar (C)



- LED Einbaudownlight mit Echtglasreflektor und geringer Einbautiefe
- Lückenloses Farbspektrum, vergleichbar mit dem Sonnenlicht
- Mit Frontglas
- Aus Aluminiumdruckguss, pulverbeschichtet oder galvanisiert
- Farbwiedergabeindex Ra: 98
- Farbabstand (MacAdam): 3 SDCM
- Lebensdauer: 50.000 h (L80 B10)
- Betriebsgerät inklusive: dimmbar über Phasenabschnitt
- Anschlussbox mit Durchgangsverdrahtung (L, N, PE) und Steckklammern

	Artikel Nr.:	Farbe	Gesamtlichtstrom [lm]	Leistung [W]	Lichtfarbe [K]	Farbwiedergabeindex Ra	Abstrahlwinkel [°]
A G	1868005013	weiß-matt	600	8	4000	98	38
A G	1868005023	weiß-matt	570	8	3000	98	38
A G	1868005043	weiß-matt	550	8	5000	98	38
A G	1868005113	chrom-matt	600	8	4000	98	38
A G	1868005123	chrom-matt	570	8	3000	98	38
A G	1868005143	chrom-matt	550	8	5000	98	38
A G	1868005213	chrom	600	8	4000	98	38
A G	1868005223	chrom	570	8	3000	98	38
A G	1868005243	chrom	550	8	5000	98	38
A G	1868005313	schwarz-matt	600	8	4000	98	38
A G	1868005323	schwarz-matt	570	8	3000	98	38
A G	1868005343	schwarz-matt	550	8	5000	98	38
A G	1868005413	gold/Innenring chrom	600	8	4000	98	38
A G	1868005423	gold/Innenring chrom	570	8	3000	98	38
A G	1868005443	gold/Innenring chrom	550	8	5000	98	38
A G	1868005913	nickel-gebürstet	600	8	4000	98	38
A G	1868005923	nickel-gebürstet	570	8	3000	98	38
A G	1868005943	nickel-gebürstet	550	8	5000	98	38

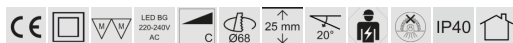

A 5068 T Flat dimmbar (C)

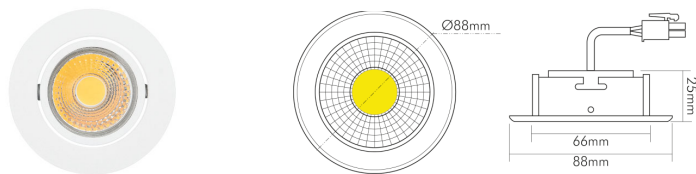

- LED Einbaudownlight mit Echtglasreflektor und geringer Einbautiefe
- Mit Frontglas
- Aus Aluminiumdruckguss, pulverbeschichtet oder galvanisiert
- Farbwiedergabeindex Ra: 90
- Farbabstand (McAdam): 3 SDCM
- Lebensdauer: 50.000 (L80 B10)
- Betriebsgerät inklusive: dimmbar über Phasenabschnitt
- Anschlussbox mit Durchgangsverdrahtung (L, N, PE) und Steckklemmen

	Artikel Nr.:	Farbe	Gesamtlichtstrom [lm]	Leistung [W]	Lichtfarbe [K]	Farbwiedergabeindex Ra	Abstrahlwinkel [°]
A E	1856860113	chrom-matt	950	8	4000	90	38
A F	1856860123	chrom-matt	900	8	3000	90	38
A F	1856860133	chrom-matt	850	8	2700	90	38
A E	1856860213	chrom	950	8	4000	90	38
A F	1856860223	chrom	900	8	3000	90	38
A F	1856860233	chrom	850	8	2700	90	38
A F	1856860323	schwarz-matt	900	8	3000	90	38
A E	1856860913	nickel-gebürstet	950	8	4000	90	38
A F	1856860923	nickel-gebürstet	900	8	3000	90	38
A F	1856860933	nickel-gebürstet	850	8	2700	90	38
A E	1856861013	weiß-matt	950	8	4000	90	38
A F	1856861023	weiß-matt	900	8	3000	90	38
A F	1856861033	weiß-matt	850	8	2700	90	38
A E	1856885413	gold/Innenring chrom	950	8	4000	90	38
A F	1856885423	gold/Innenring chrom	900	8	3000	90	38
A F	1856885443	gold/Innenring chrom	850	8	2700	90	38

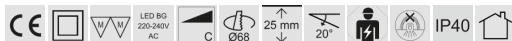

A 5068Q T Flat dimmbar (C)

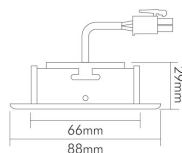
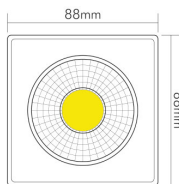

- LED Einbaudownlight mit Echtglasreflektor und geringer Einbautiefe
- Mit Frontglas
- Aus Aluminiumdruckguss, pulverbeschichtet oder galvanisiert
- Farbwiedergabeindex Ra: 90
- Farbabstand (McAdam): 3 SDCM
- Lebensdauer: 50.000 h (L80 B10)
- Betriebsgerät inklusive: dimmbar über Phasenabschnitt
- Anschlussbox mit Durchgangsverdrahtung (L, N, PE) und Steckklemmen

	Artikel Nr.:	Farbe	Gesamtlichtstrom [lm]	Leistung [W]	Lichtfarbe [K]	Farbwiedergabeindex Ra	Abstrahlwinkel [°]
A T G E	1856850113	chrom-matt	950	8	4000	90	38
A T G F	1856850123	chrom-matt	900	8	3000	90	38
A T G F	1856850133	chrom-matt	850	8	2700	90	38
A T G E	1856850213	chrom	950	8	4000	90	38
A T G F	1856850223	chrom	900	8	3000	90	38
A T G F	1856850233	chrom	850	8	2700	90	38
A T G F	1856850323	schwarz-matt	900	8	3000	90	38
A T G E	1856850913	nickel-gebürstet	950	8	4000	90	38
A T G F	1856850923	nickel-gebürstet	900	8	3000	90	38
A T G F	1856850933	nickel-gebürstet	850	8	2700	90	38
A T G E	1856851013	weiß-matt	950	8	4000	90	38
A T G F	1856851023	weiß-matt	900	8	3000	90	38
A T G F	1856851033	weiß-matt	850	8	2700	90	38

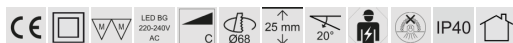

A 5068 T Flat RQ dimmbar (C)

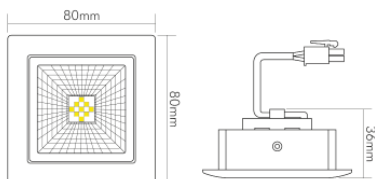

- LED Einbaudownlight mit Echtglasreflektor und geringe Einbautiefe
- Aus Aluminiumdruckguss, lackiert oder galvanisiert
- Mit Frontglas
- Farbwiedergabeindex Ra: 90
- Farbabstand (McAdam): 3 SDCM
- Lebensdauer: 50.000 h (L80 B10)
- Betriebsgerät inklusive: dimmbar über Phasenabschnitt
- Anschlussbox mit Durchgangsverdrahtung (L, N, PE) und Steckklemmen

Artikel Nr.:	Farbe	Gesamtlichtstrom [lm]	Leistung [W]	Lichtfarbe [K]	Farbwiedergabeindex Ra	Abstrahlwinkel [°]
G 1856807013	weiß-matt	800	9	4000	90	48
G 1856807023	weiß-matt	730	9	3000	90	48
G 1856807113	chrom-matt	800	9	4000	90	48
G 1856807123	chrom-matt	730	9	3000	90	48
G 1856807213	chrom	800	9	4000	90	48
G 1856807223	chrom	730	9	3000	90	48
G 1856807913	nickel-gebürstet	800	9	4000	90	48
G 1856807923	nickel-gebürstet	730	9	3000	90	48



A 5068 T Flat IP44 dimmbar (C)

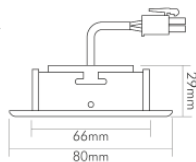
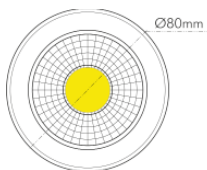

- LED Einbaudownlight mit Echtglasreflektor und geringer Einbautiefe
- Schutzart IP44
- Aus Aluminiumdruckguss, pulverbeschichtet oder galvanisiert
- Farbwiedergabeindex Ra: 90
- Farbabstand (McAdam): 3 SDCM
- Lebensdauer: 50.000 h (L80 B10)
- Betriebsgerät inklusive: dimmbar über Phasenabschnitt
- Anschlussbox mit Durchgangsverdrahtung (L, N, PE) und Steckklemmen

	Artikel Nr.:	Farbe	Gesamtlichtstrom [lm]	Leistung [W]	Lichtfarbe [K]	Farbwiedergabeindex Ra	Abstrahlwinkel [°]
A E	1856870113	chrom-matt	950	8	4000	90	38
A F	1856870123	chrom-matt	900	8	3000	90	38
A F	1856870133	chrom-matt	850	8	2700	90	38
A E	1856870213	chrom	950	8	4000	90	38
A F	1856870223	chrom	900	8	3000	90	38
A F	1856870233	chrom	850	8	2700	90	38
A F	1856870323	schwarz-matt	900	8	3000	90	38
A E	1856870913	nickel-gebürstet	950	8	4000	90	38
A F	1856870923	nickel-gebürstet	900	8	3000	90	38
A F	1856870933	nickel-gebürstet	850	8	2700	90	38
A E	1856871013	weiß-matt	950	8	4000	90	38
A F	1856871023	weiß-matt	900	8	3000	90	38
A F	1856871033	weiß-matt	850	8	2700	90	38





Stimmung nach Wunsch



Dim to Warm ist eine LED, die im gedimmten Zustand wie eine Halogenlampe funktioniert. Die Besonderheit ist, dass die Farbtemperatur beim Dimmen wärmer wird. Normalerweise hat das Dimmen keinen Einfluss auf die Farbtemperatur der LED. Die Dim to Warm-LED ahmt die Wirkung der Halogenlampe nach, die durch Dimmen wärmer wird. Bei voller Leistung erreichen Sie eine Farbtemperatur von 3000 K und im gedimmten Zustand von mindestens 2000 K. Es ist perfekt für Räume, in denen Sie gedimmtes, warmes und stimmungsvolles Licht wünschen. Ein schöner Nebeneffekt – mit der LED erzielen Sie eine Stromersparung von bis zu 90% im Vergleich zur herkömmlichen Glühlampe.

Wie funktioniert Dim to Warm?

Dim to Warm LED besteht aus kalten und warmen LED-Bereichen. Es hat einen internen Steuerkreis, der zuerst den kühleren Bereich dimmt und später beginnt, den Strom des warmen zu steuern. Die Farbtemperatur wird beim Dimmen wärmer. Auf diese Weise funktioniert das Dimmen auch bei Glühlampen oder Halogenlampen.

Perfekt für Ihre individuelle Lichtstimmung

Benötigen Sie helles Licht für Ihr zu Hause?

> Der maximale Gesamtlichtstrom bei 3000 K

Ist Licht für Alltagsroutinen gefragt?

> Wählen Sie eine angenehme Farbtemperatur zwischen 2000 K und 3000 K

Soll es stimmungsvoll und gemütlich sein?

> Dimmen Sie auf 2000 K herab

Dim to Warm LEDs eignen sich besonders für die stimmungsvolle Beleuchtung.



5068 DTW 350mA

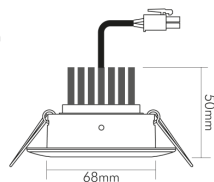
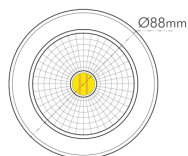

- LED Einbaudownlight
 - Farbtemperatur wird beim Dimmen wärmer
 - Mit Frontglas
 - Aus Aluminiumdruckguss, pulverbeschichtet oder galvanisiert
 - Farbwiedergabeindex Ra: 90
 - Farbabstand (MacAdam): 3 SDCM
 - Lebensdauer: 50.000 h (L80 B50)
 - Betriebsgerätempfehlung:
- Art.-Nr. 8990153500 EL-15-350 D dim C, dimmbar über Phasenabschnitt



	Artikel Nr.:	Farbe	Gesamtlichtstrom [lm]	Leistung [W]	Lichtfarbe [K]	Farbwiedergabeindex Ra	Abstrahlwinkel [°]
A G F	1867705015	weiß-matt	80-880	9,5	2000-3000	90	38
A G F	1867705112	chrom-matt	80-880	9,5	2000-3000	90	38
A G F	1867705213	chrom	80-880	9,5	2000-3000	90	38
A G F	1867705316	schwarz-matt	80-880	9,5	2000-3000	90	38
A G F	1867705914	nickel-gebürstet	80-880	9,5	2000-3000	90	38





5068Q DTW 350mA

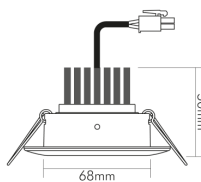
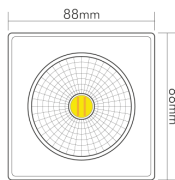

- LED Einbaudownlight
- Farbtemperatur wird beim Dimmen wärmer
- Mit Frontglas
- Aus Aluminiumdruckguss, pulverbeschichtet oder galvanisiert
- Farbwiedergabeindex Ra: 90
- Farbabstand (MacAdam): 3 SDCM
- Lebensdauer: 50.000 h (L80 B50)
- Betriebsgerätempfehlung:
Art.-Nr. 8990153500 EL-15-350 D dim C, dimmbar über Phasenabschnitt



Artikel Nr.:	Farbe	Gesamtlichtstrom [lm]	Leistung [W]	Lichtfarbe [K]	Farbwiedergabeindex Ra	Abstrahlwinkel [°]
1857708015	weiß-matt	80-880	9,5	2000-3000	90	38
1857708112	chrom-matt	80-880	9,5	2000-3000	90	38
1857708213	chrom	80-880	9,5	2000-3000	90	38
1857708323	schwarz-matt	80-880	9,5	2000-3000	90	38
1857708914	nickel-gebürstet	80-880	9,5	2000-3000	90	38



A 5068 Aufbau BIO-Spektrum dimmbar (C)

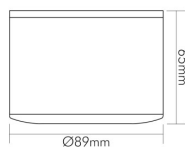
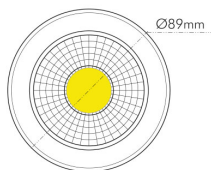

Neu!

- LED Aufbaudownlight mit Echtglasreflektor
- Lückenloses Farbspektrum, vergleichbar mit dem Sonnenlicht
- Mit Frontglas
- Aus Aluminiumdruckguss, Oberfläche pulverbeschichtet oder galvanisiert
- Farbwiedergabeindex Ra: 97
- Farbabstand (McAdam): 3 SDCM
- Lebensdauer: 50.000 h (L80 B10)
- Betriebsgerät inklusive: dimmbar über Phasenabschnitt

	Artikel Nr.:	Farbe	Gesamtlichtstrom [lm]	Leistung [W]	Lichtfarbe [K]	Farbwiedergabeindex Ra	Abstrahlwinkel [°]
A T I G E	F 1878005013	weiß-matt	770	8	4000	97	38
A T I G E	F 1878005023	weiß-matt	670	8	3000	97	38
A T I G E	F 1878005043	weiß-matt	770	8	5000	97	38
A T I G E	F 1878005113	chrom-matt	770	8	4000	97	38
A T I G E	F 1878005123	chrom-matt	670	8	3000	97	38
A T I G E	F 1878005143	chrom-matt	770	8	5000	97	38
A T I G E	F 1878005213	chrom	770	8	4000	97	38
A T I G E	F 1878005223	chrom	670	8	3000	97	38
A T I G E	F 1878005243	chrom	770	8	5000	97	38
A T I G E	F 1878005913	nickel-gebürstet	770	8	4000	97	38
A T I G E	F 1878005923	nickel-gebürstet	670	8	3000	97	38
A T I G E	F 1878005943	nickel-gebürstet	770	8	5000	97	38

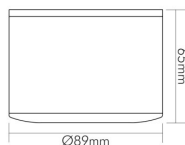
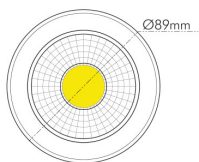

5068 Aufbau ECO DOB dimmbar (C)



Neu!

- LED Aufbaudownlight
- Reflektor mit hochreinem Aluminium beschichtet für effiziente und akkurate Ausleuchtung
- Mit Frontglas
- Aus Aluminiumdruckguss, pulverbeschichtet oder galvanisiert
- Farbwiedergabeindex Ra: >80
- Farbabstand (MacAdam): 3 SDCM
- Lebensdauer: 30.000 h (L70 B50)
- Betriebsgerät: DOB (Driver on Board) integriert, dimmbar über Phasenabschnitt
- Anschlussbox mit Durchgangsverdrahtung (L, N, PE) und Steckklemmen

Artikel Nr.:	Farbe	Gesamtlichtstrom [lm]	Leistung [W]	Lichtfarbe [K]	Farbwiedergabeindex Ra	Abstrahlwinkel [°]
F 1857080013	weiß-matt	630	8	4000	85	38
G 1857080023	weiß-matt	570	8	3000	80	38
F 1857080113	chrom-matt	630	8	4000	85	38
G 1857080123	chrom-matt	570	8	3000	80	38
F 1857080213	chrom	630	8	4000	85	38
G 1857080223	chrom	570	8	3000	80	38
F 1857080913	nickel-gebürstet	630	8	4000	85	38
G 1857080923	nickel-gebürstet	570	8	3000	80	38





A 5068 Aufbau dimmbar (C)

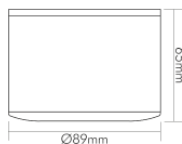
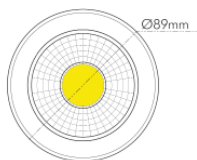

- LED Aufbaudownlight mit Echtglasreflektor
- Mit Frontglas
- Aus Aluminiumdruckguss, pulverbeschichtet oder galvanisiert
- Farbwiedergabeindex Ra: 90
- Farbabstand (McAdam): 3 SDCM
- Lebensdauer: 50.000 h (L80 B10)
- Betriebsgerät inklusive: dimmbar über Phasenabschnitt

Artikel Nr.:	Farbe	Gesamtlichtstrom [lm]	Leistung [W]	Lichtfarbe [K]	Farbwiedergabeindex Ra	Abstrahlwinkel [°]
1856676013	weiß-matt	980	9,5	4000	90	38
1856676023	weiß-matt	950	9,5	3000	90	38
1856676113	chrom-matt	980	9,5	4000	90	38
1856676123	chrom-matt	950	9,5	3000	90	38
1856676213	chrom	980	9,5	4000	90	38
1856676223	chrom	950	9,5	3000	90	38
1856676913	nickel-gebürstet	980	9,5	4000	90	38
1856676923	nickel-gebürstet	950	9,5	3000	90	38



A 5068 S dimmbar (C)

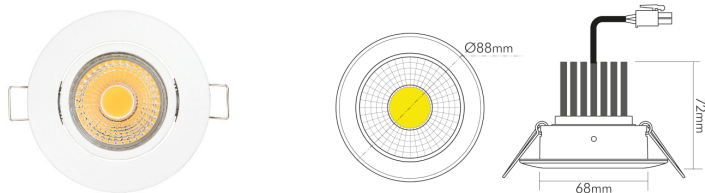

- LED Einbaudownlight mit Echtglasreflektor
- Mit Frontglas
- Aus Aluminiumdruckguss, pulverbeschichtet oder galvanisiert
- Farbwiedergabeindex Ra: 90
- Farbabstand (McAdam): 3 SDCM
- Lebensdauer: 50.000 h (L80 B10)
- Betriebsgerät inklusive: dimmbar über Phasenabschnitt
- Anschlussbox mit Durchgangsverdrahtung (L, N, PE) und Steckklemmen

	Artikel Nr.:	Farbe	Gesamtlichtstrom [lm]	Leistung [W]	Lichtfarbe [K]	Farbwiedergabeindex Ra	Abstrahlwinkel [°]
A T I G E	1867680112	chrom-matt	1450	12	3000	90	38
A T I G E	1867680114	chrom-matt	1450	12	4000	90	38
A T I G E	1867680212	chrom	1450	12	3000	90	38
A T I G E	1867680214	chrom	1450	12	4000	90	38
A T I G E	1867680912	nickel-gebürstet	1450	12	3000	90	38
A T I G E	1867680914	nickel-gebürstet	1450	12	4000	90	38
A T I G E	1867681012	weiß-matt	1450	12	3000	90	38
A T I G E	1867681014	weiß-matt	1450	12	4000	90	38





A 5068Q S dimmbar (C)

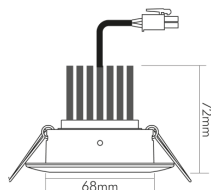
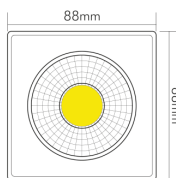

- LED Einbaudownlight mit Echtglasreflektor
- Mit Frontglas
- Aus Aluminiumdruckguss, pulverbeschichtet oder galvanisiert
- Farbwiedergabeindex Ra: 90
- Farbabstand (McAdam): 3 SDCM
- Lebensdauer: 50.000 h (L80 B10)
- Betriebsgerät inklusive: dimmbar über Phasenabschnitt
- Anschlussbox mit Durchgangsverdrahtung (L, N, PE) und Steckklemmen

	Artikel Nr.:	Farbe	Gesamtlichtstrom [lm]	Leistung [W]	Lichtfarbe [K]	Farbwiedergabeindex Ra	Abstrahlwinkel [°]
A E	1867686112	chrom-matt	1450	12	3000	90	38
A E	1867686114	chrom-matt	1450	12	4000	90	38
A E	1867686212	chrom	1450	12	3000	90	38
A E	1867686214	chrom	1450	12	4000	90	38
A E	1867686912	nickel-gebürstet	1450	12	3000	90	38
A E	1867686914	nickel-gebürstet	1450	12	4000	90	38
A E	1867687012	weiß-matt	1450	12	3000	90	38
A E	1867687014	weiß-matt	1450	12	4000	90	38

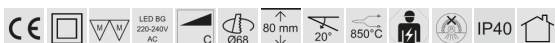

A 5068 S IP44 dimmbar (C)

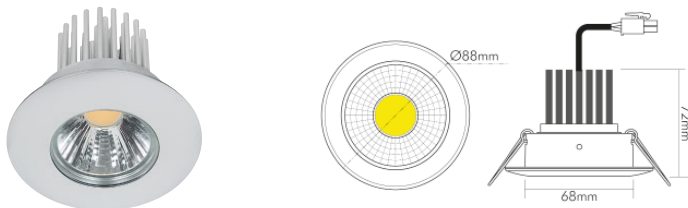

- LED Einbaudownlight mit Echtglasreflektor
- Mit Frontglas
- Schutzart IP44
- Aus Aluminiumdruckguss, galvanisiert oder pulverbeschichtet
- Farbwiedergabeindex Ra: 90
- Farbabstand (McAdam): 3 SDCM
- Lebensdauer: 50.000 h (L80 B10)
- Betriebsgerät inklusive: dimmbar über Phasenabschnitt
- Anschlussbox mit Durchgangsverdrahtung (L, N, PE) und Steckklemmen

	Artikel Nr.:	Farbe	Gesamtlichtstrom [lm]	Leistung [W]	Lichtfarbe [K]	Farbwiedergabeindex Ra	Abstrahlwinkel [°]
	1857670112	chrom-matt	1450	12	3000	90	38
	1857670114	chrom-matt	1450	12	4000	90	38
	1857670212	chrom	1450	12	3000	90	38
	1857670214	chrom	1450	12	4000	90	38
	1857670912	nickel-gebürstet	1450	12	3000	90	38
	1857670914	nickel-gebürstet	1450	12	4000	90	38
	1857671012	weiß	1450	12	3000	90	38
	1857671014	weiß	1450	12	4000	90	38





LED Spot 68 FP 350mA

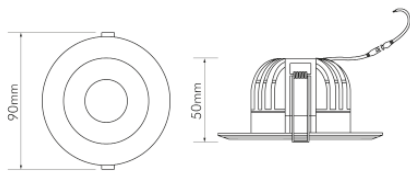

- LED Downlight für Brandschutzanwendungen (bis zu 90 Minuten, BS476-21:1987)
- Schutzart IP65
- Aus Aluminium, pulverbeschichtet oder galvanisiert
- Abschlusslinse klar
- Farbwiedergabeindex Ra: 80
- Farbabstand (MacAdam): 3 SDCM
- Lebensdauer: 25.000 h (L70 B50)
- Betriebsgerätempflegung: EL-350mA CC Serie

	Artikel Nr.:	Farbe	Gesamtlichtstrom [lm]	Leistung [W]	Lichtfarbe [K]	Farbwiedergabeindex Ra	Abstrahlwinkel [°]
A E	1861680110	weiß-matt	820	6,6	4000	80	38
A F	1861680120	weiß-matt	730	6,6	3000	80	38
A E	1861680210	chrom	820	6,6	4000	80	38
A F	1861680220	chrom	730	6,6	3000	80	38
A E	1861680410	edelstahl-gebürstet	820	6,6	4000	80	38
A F	1861680420	edelstahl-gebürstet	730	6,6	3000	80	38
A E	1861680510	schwarz-matt	820	6,6	4000	80	38
A F	1861680520	schwarz-matt	730	6,6	3000	80	38
A E	1861680910	nickel-gebürstet	820	6,6	4000	80	38
A F	1861680920	nickel-gebürstet	730	6,6	3000	80	38



DOB - Driver on Board

Der LED Driver ist mit integrierter Schaltkreis-Elektronik auf der gleichen Leiterplatte wie der LED-Chip.

Die Einbauleuchten sind sehr flach konstruiert und können einfach und schnell in der Decke verbaut werden – selbst bei geringer Einbautiefe.

Betriebsgerät nicht notwendig – Direkt an der 230V Netzversorgung anzuschließen.



5068 ECO DOB dimmbar (C)

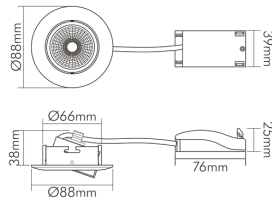

- LED Einbaudownlight mit geringer Einbautiefe
- Reflektor mit hochreinem Aluminium beschichtet für effiziente und akkurate Ausleuchtung
- Mit Frontglas
- Aus Aluminiumdruckguss, pulverbeschichtet oder galvanisiert
- Farbwiedergabeindex Ra: >80
- Farbabstand (MacAdam): 3 SDCM
- Lebensdauer: 30.000 h (L70 B50)
- Betriebsgerät: DOB (Driver on Board) integriert, dimmbar über Phasenabschnitt
- Anschlussbox mit Durchgangsverdrahtung (L, N, PE) und Steckklemmen

	Artikel Nr.:	Farbe	Gesamtlichtstrom [lm]	Leistung [W]	Lichtfarbe [K]	Farbwiedergabeindex Ra	Abstrahlwinkel [°]
F	1867050013	weiß-matt	630	8	4000	85	38
G	1867050023	weiß-matt	570	8	3000	80	38
F	1867050113	chrom-matt	630	8	4000	85	38
G	1867050123	chrom-matt	570	8	3000	80	38
F	1867050213	chrom	630	8	4000	85	38
G	1867050223	chrom	570	8	3000	80	38
F	1867050613	schwarz-matt	630	8	4000	85	38
G	1867050623	schwarz-matt	570	8	3000	80	38
F	1867050913	nickel-gebürstet	630	8	4000	85	38
G	1867050923	nickel-gebürstet	570	8	3000	80	38





5068Q ECO DOB dimmbar (C)

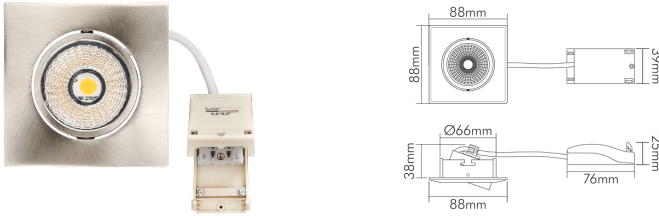

- LED Einbaudownlight mit geringer Einbautiefe
- Reflektor mit hochreinem Aluminium beschichtet für effiziente und akkurate Ausleuchtung
- Mit Frontglas
- Aus Aluminiumdruckguss, pulverbeschichtet oder galvanisiert
- Farbwiedergabeindex Ra: >80
- Farbabstand (MacAdam): 3 SDCM
- Lebensdauer: 30.000 h (L70 B50)
- Betriebsgerät: DOB (Driver on Board) integriert, dimmbar über Phasenabschnitt
- Anschlussbox mit Durchgangsverdrahtung (L, N, PE) und Steckklemmen

	Artikel Nr.:	Farbe	Gesamtlichtstrom [lm]	Leistung [W]	Lichtfarbe [K]	Farbwiedergabeindex Ra	Abstrahlwinkel [°]
F	1868050013	weiß-matt	630	8	4000	85	38
G	1868050023	weiß-matt	570	8	3000	80	38
F	1868050113	chrom-matt	630	8	4000	85	38
G	1868050123	chrom-matt	570	8	3000	80	38
F	1868050213	chrom	630	8	4000	85	38
G	1868050223	chrom	570	8	3000	80	38
F	1868050613	schwarz-matt	630	8	4000	85	38
G	1868050623	schwarz-matt	570	8	3000	80	38
F	1868050913	nickel-gebürstet	630	8	4000	85	38
G	1868050923	nickel-gebürstet	570	8	3000	80	38



5068 ECO Flat BIO-Spektrum 350mA

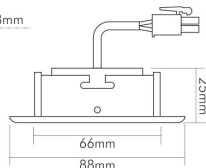
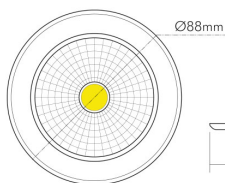

Neu!

- LED Einbaudownlight mit geringer Einbautiefe
- Lückenloses Farbspektrum, vergleichbar mit dem Sonnenlicht
- Mit Frontglas
- Aus Aluminiumdruckguss, pulverbeschichtet oder galvanisiert
- Farbwiedergabeindex Ra: 98
- Farbabstand (McAdam): 3 SDCM
- Lebensdauer: 50.000 h (L80 B10)
- Betriebsgerätempfehlung:
 Art.-Nr. 8999038350 EL-8R-350 nicht dim, nicht dimmbar
 Art.-Nr. 8999028350 EL-8R-350 D dim C, dimmbar über Phasenabschnitt

	Artikel Nr.:	Farbe	Gesamtlichtstrom [lm]	Leistung [W]	Lichtfarbe [K]	Farbwiedergabeindex Ra	Abstrahlwinkel [°]
A G	1857070013	weiß-matt	580	7,5	4000	98	38
A G	1857070023	weiß-matt	480	7,5	3000	98	38
A G	1857070043	weiß-matt	560	7,5	5000	98	38
A G	1857070113	chrom-matt	580	7,5	4000	98	38
A G	1857070123	chrom-matt	480	7,5	3000	98	38
A G	1857070143	chrom-matt	560	7,5	5000	98	38
A G	1857070213	chrom	580	7,5	4000	98	38
A G	1857070223	chrom	480	7,5	3000	98	38
A G	1857070243	chrom	560	7,5	5000	98	38
A G	1857070313	schwarz-matt	580	7,5	4000	98	38
A G	1857070323	schwarz-matt	480	7,5	3000	98	38
A G	1857070343	schwarz-matt	560	7,5	5000	98	38
A G	1857070913	nickel-gebürstet	580	7,5	4000	98	38
A G	1857070923	nickel-gebürstet	480	7,5	3000	98	38
A G	1857070943	nickel-gebürstet	560	7,5	5000	98	38
A G	1857080033	weiß-matt	470	7,5	2700	98	38
A G	1857080133	chrom-matt	470	7,5	2700	98	38
A G	1857080233	chrom	470	7,5	2700	98	38
A G	1857080333	schwarz-matt	470	7,5	2700	98	38
A G	1857080933	nickel-gebürstet	470	7,5	2700	98	38

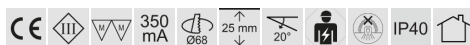

5068Q ECO Flat BIO-Spektrum 350mA

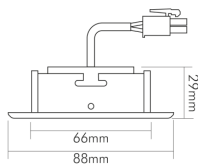
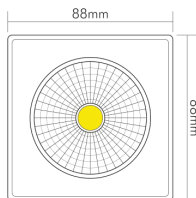
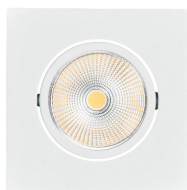
Neu!

- LED Einbaudownlight mit geringer Einbautiefe
- Lückenloses Farbspektrum, vergleichbar mit dem Sonnenlicht
- Mit Frontglas
- Aus Aluminiumdruckguss, pulverbeschichtet oder galvanisiert
- Farbwiedergabeindex Ra: 98
- Farbabstand (McAdam): 3 SDCM
- Lebensdauer: 50.000 h (L80 B10)
- Betriebsgerätempfehlung:
 Art.-Nr. 8999038350 EL-8R-350 nicht dim, nicht dimmbar
 Art.-Nr. 8999028350 EL-8R-350 D dim C, dimmbar über Phasenabschnitt

Artikel Nr.:	Farbe	Gesamtlichtstrom [lm]	Leistung [W]	Lichtfarbe [K]	Farbwiedergabeindex Ra	Abstrahlwinkel [°]
A G 1857090033	weiß-matt	470	7,5	2700	98	38
A G 1857090133	chrom-matt	470	7,5	2700	98	38
A G 1857090233	chrom	470	7,5	2700	98	38
A G 1857090333	schwarz-matt	470	7,5	2700	98	38
A G 1857090933	nickel-gebürstet	470	7,5	2700	98	38
A G 1858070013	weiß-matt	580	7,5	4000	98	38
A G 1858070023	weiß-matt	480	7,5	3000	98	38
A G 1858070043	weiß-matt	560	7,5	5000	98	38
A G 1858070113	chrom-matt	580	7,5	4000	98	38
A G 1858070123	chrom-matt	480	7,5	3000	98	38
A G 1858070143	chrom-matt	560	7,5	5000	98	38
A G 1858070213	chrom	580	7,5	4000	98	38
A G 1858070223	chrom	480	7,5	3000	98	38
A G 1858070243	chrom	560	7,5	5000	98	38
A G 1858070313	schwarz-matt	580	7,5	4000	98	38
A G 1858070323	schwarz-matt	480	7,5	3000	98	38
A G 1858070343	schwarz-matt	560	7,5	5000	98	38
A G 1858070913	nickel-gebürstet	580	7,5	4000	98	38
A G 1858070923	nickel-gebürstet	480	7,5	3000	98	38
A G 1858070943	nickel-gebürstet	560	7,5	5000	98	38





5068 ECO Flat BIO-Spektrum blendfrei 350mA

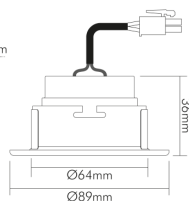

Neu!

- LED Einbaudownlight mit geringer Einbautiefe
- Blendfrei
- Lückenloses Farbspektrum, vergleichbar mit dem Sonnenlicht
- Aus Aluminiumdruckguss, pulverbeschichtet oder galvanisiert
- Farbwiedergabeindex Ra: 96
- Farbabstand (McAdam): 3 SDCM
- Lebensdauer: 50.000 h (L80 B10)
- Betriebsgerätempfehlung:
 Art.-Nr. 8999038350 EL-8R-350 nicht dim, nicht dimmbar
 Art.-Nr. 8999028350 EL-8R-350 D dim C, dimmbar über Phasenabschnitt

	Artikel Nr.:	Farbe	Gesamtlichtstrom [lm]	Leistung [W]	Lichtfarbe [K]	Farbwiedergabeindex Ra	Abstrahlwinkel [°]
	1857006013	weiß-matt	560	7,5	4000	96	38
	1857006023	weiß-matt	520	7,5	3000	96	38
	1857006033	weiß-matt	490	7,5	2700	96	38
	1857008013	weiß-matt	550	7,5	4000	96	24
	1857008023	weiß-matt	510	7,5	3000	96	24
	1857008033	weiß-matt	480	7,5	2700	96	24

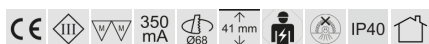

5068 ECO Flat 350mA

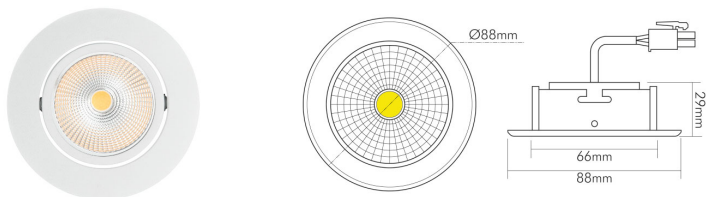

- LED Einbaudownlight mit geringer Einbautiefe
- Mit Frontglas
- Aus Aluminiumdruckguss, pulverbeschichtet oder galvanisiert
- Farbwiedergabeindex Ra: 90
- Farbabstand (McAdam): 3 SDCM
- Lebensdauer: 50.000 h (L80 B10)
- Betriebsgerätempfehlung:

Art.-Nr. 8999038350 EL-8R-350 nicht dim, nicht dimmbar

Art.-Nr. 8999028350 EL-8R-350 D dim C, dimmbar über Phasenabschnitt

	Artikel Nr.:	Farbe	Gesamtlichtstrom [lm]	Leistung [W]	Lichtfarbe [K]	Farbwiedergabeindex Ra	Abstrahlwinkel [°]
AF	1856756013	weiß-matt	900	8	4000	90	38
AF	1856756023	weiß-matt	780	8	3000	90	38
AF	1856756113	chrom-matt	900	8	4000	90	38
AF	1856756123	chrom-matt	780	8	3000	90	38
AF	1856756213	chrom	900	8	4000	90	38
AF	1856756223	chrom	780	8	3000	90	38
AF	1856756323	schwarz-matt	780	8	3000	90	38
AF	1856756913	nickel-gebürstet	900	8	4000	90	38
AF	1856756923	nickel-gebürstet	780	8	3000	90	38
AE	1856766013	weiß-matt	940	8	4000	90	24
AE	1856766023	weiß-matt	850	8	3000	90	24
AE	1856766113	chrom-matt	940	8	4000	90	24
AE	1856766123	chrom-matt	850	8	3000	90	24
AE	1856766213	chrom	940	8	4000	90	24
AE	1856766223	chrom	850	8	3000	90	24
AE	1856766913	nickel-gebürstet	940	8	4000	90	24
AE	1856766923	nickel-gebürstet	850	8	3000	90	24



5068Q ECO Flat 350mA

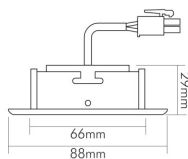
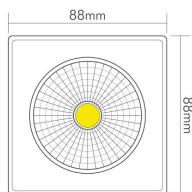

- LED Einbaudownlight mit geringer Einbautiefe
- Mit Frontglas
- Aus Aluminiumdruckguss, pulverbeschichtet oder galvanisiert
- Farbwiedergabeindex Ra: 90
- Farbabstand (McAdam): 3 SDCM
- Lebensdauer: 50.000 h (L80 B10)
- Betriebsgerätempfehlung:
 Art.-Nr. 8999038350 EL-8R-350 nicht dim, nicht dimmbar
 Art.-Nr. 8999028350 EL-8R-350 D dim C, dimmbar über Phasenabschnitt

	Artikel Nr.:	Farbe	Gesamtlichtstrom [lm]	Leistung [W]	Lichtfarbe [K]	Farbwiedergabeindex Ra	Abstrahlwinkel [°]
A G F	1856776013	weiß-matt	900	8	4000	90	38
A G F	1856776023	weiß-matt	780	8	3000	90	38
A G F	1856776113	chrom-matt	900	8	4000	90	38
A G F	1856776123	chrom-matt	780	8	3000	90	38
A G F	1856776213	chrom	900	8	4000	90	38
A G F	1856776223	chrom	780	8	3000	90	38
A G F	1856776323	schwarz-matt	780	8	3000	90	38
A G F	1856776913	nickel-gebürstet	900	8	4000	90	38
A G F	1856776923	nickel-gebürstet	780	8	3000	90	38
A G E	1856786013	weiß-matt	940	8	4000	90	24
A G E	1856786023	weiß-matt	850	8	3000	90	24
A G E	1856786113	chrom-matt	950	8	4000	90	24
A G E	1856786123	chrom-matt	850	8	3000	90	24
A G E	1856786213	chrom	950	8	4000	90	24
A G E	1856786223	chrom	850	8	3000	90	24
A G E	1856786913	nickel-gebürstet	950	8	4000	90	24
A G E	1856786923	nickel-gebürstet	850	8	3000	90	24



5068 ECO Flat IP44 350mA

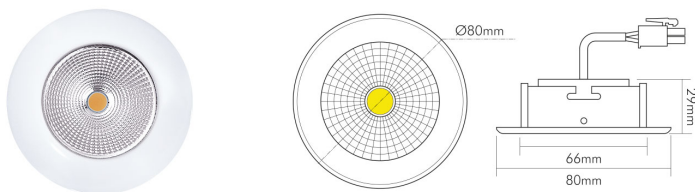

- LED Einbaudownlight mit geringer Einbautiefe
- Schutzart IP44
- Aus Aluminiumdruckguss, pulverbeschichtet oder galvanisiert
- Farbwiedergabeindex Ra: 90
- Farbabstand (McAdam): 3 SDCM
- Lebensdauer: 50.000 h (L80 B10)
- Betriebsgerätempfelung:
 Art.-Nr. 8999038350 EL-8R-350 nicht dim, nicht dimmbar
 Art.-Nr. 8999028350 EL-8R-350 D dim C, dimmbar über Phasenabschnitt

	Artikel Nr.:	Farbe	Gesamtlichtstrom [lm]	Leistung [W]	Lichtfarbe [K]	Farbwiedergabeindex Ra	Abstrahlwinkel [°]
A E	1856796013	weiß-matt	950	8	4000	90	24
A E	1856796023	weiß-matt	850	8	3000	90	24
A E	1856796113	chrom-matt	950	8	4000	90	24
A E	1856796123	chrom-matt	850	8	3000	90	24
A E	1856796213	chrom	950	8	4000	90	24
A E	1856796223	chrom	950	8	3000	90	24
A E	1856796913	nickel-gebürstet	950	8	4000	90	24
A E	1856796923	nickel-gebürstet	850	8	3000	90	24
A F	1856806013	weiß-matt	900	8	4000	90	38
A F	1856806023	weiß-matt	780	8	3000	90	38
A F	1856806113	chrom-matt	900	8	4000	90	38
A F	1856806123	chrom-matt	780	8	3000	90	38
A F	1856806213	chrom	900	8	4000	90	38
A F	1856806223	chrom	780	8	3000	90	38
A F	1856806323	schwarz-matt	780	8	3000	90	38
A F	1856806913	nickel-gebürstet	900	8	4000	90	38
A F	1856806923	nickel-gebürstet	780	8	3000	90	38

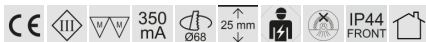

5068 ECO Flat blendfrei 350mA

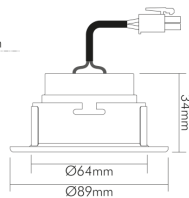
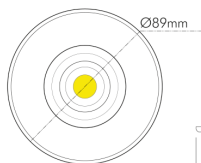

- LED Einbaudownlight mit geringer Einbautiefe
- Blendfrei
- Aus Aluminiumdruckguss, lackiert
- Farbwiedergabeindex Ra: 90
- Farbabstand (MacAdam): 3 SDCM
- Lebensdauer: 50.000 h (L80 B10)
- Betriebsgerätempfehlung:
 Art.-Nr. 8999038350 EL-8R-350 nicht dim, nicht dimmbar
 Art.-Nr. 8999028350 EL-8R-350 D dim C, dimmbar über Phasenabschnitt

	Artikel Nr.:	Farbe	Gesamtlichtstrom [lm]	Leistung [W]	Lichtfarbe [K]	Farbwiedergabeindex Ra	Abstrahlwinkel [°]
A E	1856906013	weiß-matt	920	8	4000	90	38
A F	1856906023	weiß-matt	850	8	3000	90	38
A F	1856908013	weiß-matt	910	8	4000	90	24
A F	1856908023	weiß-matt	870	8	3000	90	24

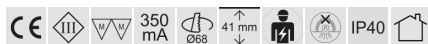





N 5020 CSP LED

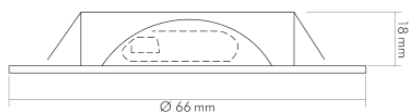

- Flache Möbeleinbauleuchte
- Aus Stahl und Polycarbonat, lackiert oder galvanisiert
- Abschlussglas satiniert
- Farbwiedergabeindex Ra: 90
- Farbabstand (MacAdam): 3 SDCM
- Lebensdauer: 50.000 h (L80 B10)
- Betriebsgerätempfehlung: EL-350mA CC Serie

Artikel Nr.:	Farbe	Gesamtlichtstrom [lm]	Leistung [W]	Lichtfarbe [K]	Farbwiedergabeindex Ra	Abstrahlwinkel [°]
1850209402	chrom	200	3	3000	90	85
1850209409	nickel-gebürstet	200	3	3000	90	85
1850209410	weiß	200	3	3000	90	85
1850209418	schwarz	200	3	3000	90	85
1850209479	gold	200	3	3000	90	85





N 5020 COB LED

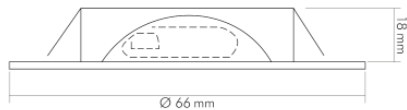

- Flache Möbeleinbauleuchte
- Aus Stahl und Kunststoff, lackiert oder galvanisiert
- Abschlussglas satiniert
- Farbwiedergabeindex Ra: 95
- Farbabstand (MacAdam): 3 SDCM
- Lebensdauer: 50.000 h (L80 B10)
- Betriebsgerätempfehlung: EL-350mA CC Serie

Artikel Nr.:	Farbe	Gesamtlichtstrom [lm]	Leistung [W]	Lichtfarbe [K]	Farbwiedergabeindex Ra	Abstrahlwinkel [°]
1850208402	chrom	190	3,3	3000	95	86
1850208409	nickel-gebürstet	190	3,3	3000	95	86
1850208410	weiß	190	3,3	3000	95	86
1850208418	schwarz	190	3,3	3000	95	86
1850208479	gold	190	3,3	3000	95	86



N 5020 COB LED 3er Set

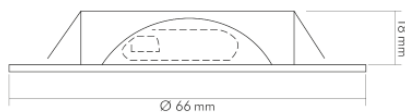

- Set bestehend aus: 3x N 5020 COB LED, 1x LED Betriebsgerät (für 3 Downlights in Serie), 1x Anschlussleitung 1,8 m, 1x Anschlussleitung 0,5 m, 3x T-Verteiler, 3x Verlängerungsleitung je 1,5 m, 1x Endkontakt-Kurzschlussbrücke
- Flache LED Möbeleinbauleuchte
- Aus Stahl und Kunststoff, lackiert oder galvanisiert
- Abschlussglas satiniert
- Farbwiedergabeindex Ra: 95
- Farbabstand (MacAdam): 3 SDCM
- Lebensdauer: 50.000 (L80 B10)

	Artikel Nr.:	Farbe	Gesamtlichtstrom [lm]	Leistung [W]	Lichtfarbe [K]	Farbwiedergabeindex Ra	Abstrahlwinkel [°]	
		1550200200	chrom	190	3,3	3000	95	86
		1550200900	nickel-gebürstet	190	3,3	3000	95	86
		1550201000	weiß	190	3,3	3000	95	86
		1550201800	schwarz	190	3,3	3000	95	86
		1550207900	gold	190	3,3	3000	95	86





N 5022 CSP LED

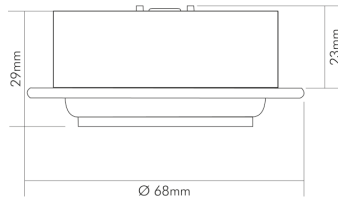

- Flache schwenkbare Möbeleinbauleuchte
- Aus Stahl und Polycarbonat, lackiert oder galvanisiert
- Abschlussglas klar
- Farbwiedergabeindex Ra: 90
- Farbabstand (MacAdam): 3 SDCM
- Lebensdauer: 50.000 h (L80 B10)
- Betriebsgerätempflegung: EL-350mA CC Serie

Artikel Nr.:	Farbe	Gesamtlichtstrom [lm]	Leistung [W]	Lichtfarbe [K]	Farbwiedergabeindex Ra	Abstrahlwinkel [°]
1850233012	weiß	400	4	3000	90	38
1850233212	chrom	400	4	3000	90	38
1850233812	gold	400	4	3000	90	38
1850233912	nickel-gebürstet	400	4	3000	90	38







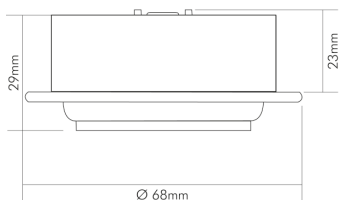

N 5022 COB LED



- Flache schwenkbare Möbeleinbauleuchte
- Aus Stahl und Kunststoff, lackiert oder galvanisiert
- Abschlussglas klar
- Farbwiedergabeindex Ra: 90
- Farbabstand (MacAdam): 3 SDCM
- Lebensdauer: 50.000 h (L80 B10)
- Betriebsgerätempfehlung: EL-350mA CC Serie

Artikel Nr.:	Farbe	Gesamtlichtstrom [lm]	Leistung [W]	Lichtfarbe [K]	Farbwiedergabeindex Ra	Abstrahlwinkel [°]
 1850230212	chrom	190	3,3	3000	90	100
 1850230812	gold	190	3,3	3000	90	100
 1850230912	nickel-gebürstet	190	3,3	3000	90	100
 1850231012	weiß	190	3,3	3000	90	100

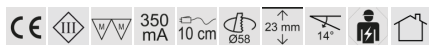



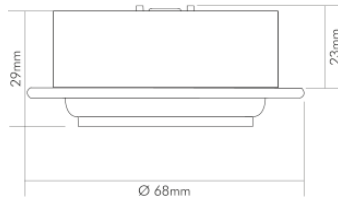

N 5022 COB LED 3er Set



- Set bestehend aus: 3x N 5022 COB LED, 1x LED Betriebsgerät (für 3 Downlights in Serie), 1x Anschlussleitung 1,8 m, 1x Anschlussleitung 0,5 m, 3x T-Verteiler, 3x Verlängerungsleitung je 1,5 m, 1x Endkontakt-Kurzschlussbrücke
- Flache schwenkbare LED Möbeleinbauleuchte
- Aus Stahl und Kunststoff, lackiert oder galvanisiert
- Abschlussglas klar
- Farbwiedergabeindex Ra: 90
- Farbabstand (MacAdam): 3 SDCM
- Lebensdauer: 50.000 h (L80 B10)

Artikel Nr.:	Farbe	Gesamtlichtstrom [lm]	Leistung [W]	Lichtfarbe [K]	Farbwiedergabeindex Ra	Abstrahlwinkel [°]
 1550220200	chrom	190	3,3	3000	90	105
 1550220900	nickel-gebürstet	190	3,3	3000	90	105
 1550221000	weiß	190	3,3	3000	90	105
 1550227900	gold	190	3,3	3000	90	105





Vielfältige Kompetenz für jede Anwendung

Hier finden Sie wirklich für jeden Anspruch die richtige Lösung – unter anderem die Premium-Produktreihe D 3830 mit patentierter Mechanik für einfachen und schnellen Lampenwechsel ohne Sprengring, passend für alle energiesparenden Leuchtmittel. Diese Serie garantiert den schnellen Leuchtmittelwechsel und spart dadurch wertvolle Zeit.

Lichtstarke LED Einbauleuchten für akzentuierte und anspruchsvolle Ausleuchtung ergänzen das Sortiment. Filigrane Bauformen in Kombination mit hochwertigen Materialien ermöglichen für den Lichtgestalter viele Lösungen.

Auch im dekorativen Bereich finden Sie eine Vielzahl an optisch ansprechenden und innovativ außergewöhnlichen Leuchten, mit denen Sie ein angenehmes Wohnklima schaffen können.

Durch den individuellen Einsatz von Einbauleuchten mit höherer Schutzart kommt ein schönes Bad oder jeder andere Wellnessbereich erst richtig zur Wirkung.

Speziell in diesen Bereichen empfiehlt sich der Einsatz der Leuchten, da sie die Richtlinien der Kleinschutzspannung erfüllen.

So einfach geht's:

Die patentierte Wechsel-Mechanik des D 3830.



Durch einfachen Druck wird der Innenring leicht und ohne Hilfsmittel herausgenommen.



Das Leuchtmittel kann nun problemlos ausgetauscht werden.



Anschließend wird der Innenring durch leichtes Drücken wieder befestigt.

D 3830 pat.

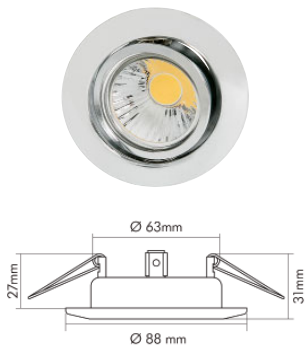

- Aus Stahl, pulverbeschichtet oder galvanisiert
- Innenring Messing
- Kann mit folgenden Leuchtmittel ausgerüstet werden:
- COB LED Modul für N 5800
- LED Modul D50 mit Linse

Artikel Nr.:

Farbe

1760000100	chrom-matt
1760000200	chrom
1760000300	schwarz-chrom
1760000400	schwarz-chrom/Innenring gold
1760000500	messing-gebürstet
1760000600	antik messing-gebürstet
1760000700	antik kupfer-gebürstet
1760000900	nickel-gebürstet
1760001000	weiß
1760001300	weiß-matt
1760001800	schwarz
1760001810	schwarz-matt
1760007900	gold 24 Karat vergoldet
1760008000	gold-matt



D 3830 quadratisch

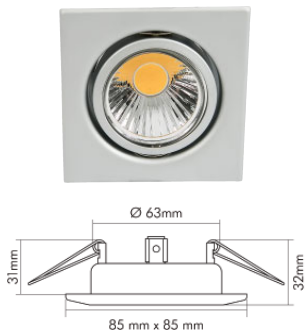

- Aus Stahl, pulverbeschichtet oder galvanisiert
- Innenring Messing
- Kann mit folgenden Leuchtmittel ausgerüstet werden:
- COB LED Modul für N5800
- LED Modul D50 mit Linse

Artikel Nr.:

Farbe

1760110100	chrom-matt
1760110200	chrom
1760110900	nickel-gebürstet
1760111000	weiß
1760111300	weiß-matt
1760117900	gold 24 Karat vergoldet



C 3830

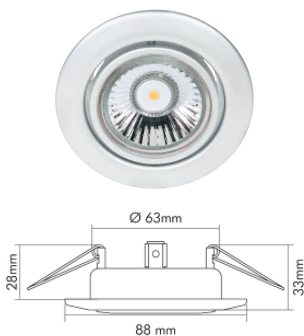

- Aus Stahl, pulverbeschichtet oder galvanisiert
- Innenring Messing
- C 3830 Edelstahl aus AISI 304 (V2A)
- Kann mit folgenden Leuchtmittel ausgerüstet werden:
- COB LED Modul für N 5800
- LED Modul D50 mit Linse

Artikel Nr.:

Farbe

1750000100	chrom-matt
1750000200	chrom
1750000300	schwarz-chrom
1750000400	schwarz-chrom/Innenring gold
1750000500	messing-gebürstet
1750000900	nickel-gebürstet
1750001000	weiß
1750001300	weiß-matt
1750001400	Edelstahl
1750001800	schwarz
1750007900	gold 24 Karat vergoldet
1750008000	gold-matt



C 1830

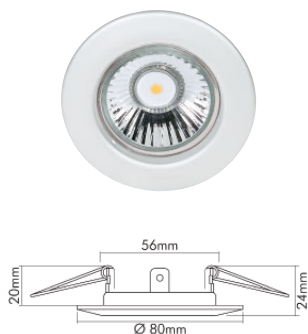

- Aus Stahl, pulverbeschichtet oder galvanisiert
- C 1830 Edelstahl aus AISI 304 (V2A)

Artikel Nr.:

Farbe

1750350100	chrom-matt
1750350200	chrom
1750350300	schwarz-chrom
1750350500	messing-gebürstet
1750350900	nickel-gebürstet
1750351000	weiß
1750351400	Edelstahl
1750351800	schwarz
1750357900	gold 24 Karat vergoldet
1750358000	gold-matt



C 3840

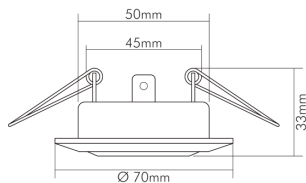

- Aus Stahl, pulverbeschichtet oder galvanisiert
- Innenring Messing

Artikel Nr.:

Farbe

1750700100	chrom-matt
1750700200	chrom
1750700300	schwarz-chrom
1750700400	schwarz-chrom/Innenring gold
1750700500	messing-gebürstet
1750700900	nickel-gebürstet
1750701000	weiß
1750701800	schwarz
1750707900	gold 24 Karat vergoldet
1750708000	gold-matt



C 3860

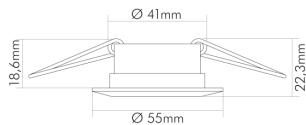

- Aus Messing, pulverbeschichtet oder galvanisiert

Artikel Nr.:

Farbe

1751200100	chrom-matt
1751200200	chrom
1751200300	schwarz-chrom
1751200500	messing-gebürstet
1751200900	nickel-gebürstet
1751201000	weiß
1751201800	schwarz
1751207900	gold 24 Karat vergoldet



N 5030

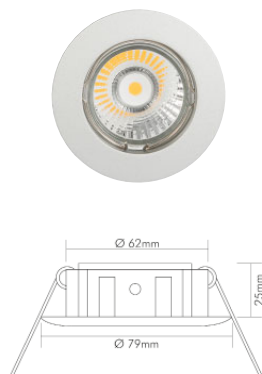

- Flache Möbeleinbauleuchte
- Aus Aluminiumdruckguss, lackiert oder galvanisiert
- Kann mit folgenden Leuchtmittel ausgerüstet werden:
- COB LED Modul für N 5800
- LED Modul D50 mit Linse

Artikel Nr.:

Farbe

1850300100	chrom-matt
1850300200	chrom
1850300900	nickel-gebürstet
1850301000	weiß
1850301800	schwarz
1850307900	gold
1850308000	gold-matt



N 5049



- Aus Aluminiumdruckguss, lackiert oder galvanisiert
- Kann mit folgenden Leuchtmittel ausgerüstet werden:
- COB LED Modul für N 5800
- LED Modul D50 mit Linse

Artikel Nr.:

Farbe

1850490100	chrom-matt
1850490200	chrom
1850490900	nickel-gebürstet
1850491000	weiß
1850491800	schwarz
1850497900	gold
1850498000	gold-matt

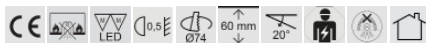

N 5800

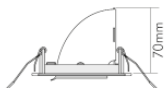
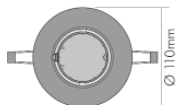

- Aus Aluminiumdruckguss, lackiert oder galvanisiert
- Dreh- und schwenkbar
- Kann mit folgendem Leuchtmittel ausgerüstet werden:
- COB LED Modul für N 5800

Artikel Nr.:	Farbe
1858000100	chrom-matt
1858000200	chrom
1858000900	nickel-gebürstet
1858001000	weiß
1858001800	schwarz
1858007900	gold
1858008000	gold-matt





Einbauleuchten für Sternenhimmel

Ein eigener Sternenhimmel im Schlafzimmer, im Flur oder auch in anderen Wohnbereichen. Wer träumt nicht davon? Ein filigraner Lichtpunkt zur Gestaltung eines Sternenhimmels sowie zur individuellen Effektbeleuchtung bieten die Leuchten auf den folgenden Seiten. Aufgrund der geringen Bauhöhe sind die Einbauleuchten auch für Hohlräume mit geringer Einbautiefe geeignet.

C 392

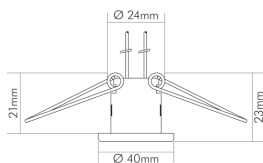

- Filigraner Lichtpunkt zur Gestaltung eines Sternenhimmels
- Aus Messing, pulverbeschichtet oder galvanisiert

Artikel Nr.:

Farbe

1751300100	chrom-matt
1751300200	chrom
1751301000	weiß
1751301400	Edelstahl
1751301800	schwarz
1751304100	titan-matt
1751307900	gold 24 Karat vergoldet



C 411

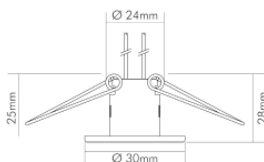

- Filigraner Lichtpunkt zur Gestaltung eines Sternenhimmels
- Aus Messing, pulverbeschichtet oder galvanisiert
- C 411 Edelstahl aus AISI 303

Artikel Nr.:	Farbe
1755200100	chrom-matt
1755200200	chrom
1755201000	weiß
1755201400	Edelstahl
1755201800	schwarz
1755204100	titan-matt
1755207900	gold 24 Karat vergoldet



N 392

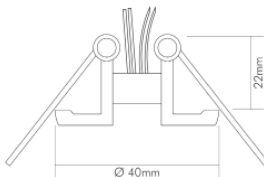

- Filigraner Lichtpunkt zur Gestaltung eines Sternenhimmels
- Aus Zinkdruckguss, lackiert oder galvanisiert

Artikel Nr.:	Farbe
1851300100	chrom-matt
1851300200	chrom
1851301000	weiß
1851307900	gold





N 411

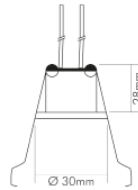

- Filigraner Lichtpunkt zur Gestaltung eines Sternenhimmels
- Aus Zinkdruckguss, lackiert oder galvanisiert

Artikel Nr.:

Farbe

1855200100	chrom-matt
1855200200	chrom
1855201000	weiß
1855207900	gold





WT 50 Q

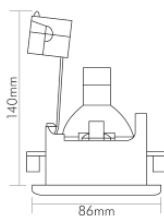

- LED Deckeneinbaulösung für Feuchträumen
- Aus Aluminiumdruckguss, pulverbeschichtet, galvanisiert oder lackiert
- Abschlussglas satiniert und thermisch gehärtet

Artikel Nr.:	Farbe
1586500101	chrom-matt
1586500201	chrom
1586501001	weiß
1586501801	schwarz
1586504101	titan-matt
1586507901	gold
1586508001	gold-matt





WT 50 R

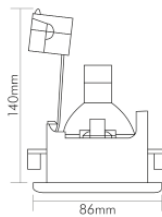

- LED Deckeneinbaulösung für Feuchträumen
- Aus Aluminiumdruckguss, pulverbeschichtet, galvanisiert oder lackiert
- Abschlussglas satiniert und thermisch gehärtet

Artikel Nr.:

Farbe

1586000101	chrom-matt
1586000201	chrom
1586001001	weiß
1586001801	schwarz
1586004101	titan-matt
1586007901	gold





Leistungsstark – LED Module mit COB LEDs ideal für den Umstieg auf die langlebige LED Technologie



Mit diesen Modulen können Sie bestehende Beleuchtungsanlagen auf den neuesten und energiesparenden Stand der Technik bringen und bis zu 80 % Energie gegenüber vergleichbaren Lampen sparen.

LED Modul D50 Glasreflektor BIO-Spektrum

Neu!

Abbildung demnächst

- Zum Austausch herkömmlicher MR16 Leuchtmittel auf LED
- Lückenloses Farbspektrum, vergleichbar mit dem Sonnenlicht
- Farbwiedergabeindex Ra: 95
- Farbabstand (McAdam): 3 SDCM
- Lebensdauer: 50.000 h (L80 B10)
- Abmessungen (ØxH): 50x35 mm
- Anschlussart: AMP-Stecker
- Betriebsgerätempfehlung:
Art.-Nr. 8999038350 EL-8R-350 nicht dim, nicht dimmbar
Art.-Nr. 8999028350 EL-8R-350 D dim C, dimmbar über Phasenabschnitt

Artikel Nr.:	Gesamtlichtstrom [lm]	Leistung [W]	Lichtfarbe [K]	Farbwiedergabeindex Ra	Abstrahlwinkel [°]
 8053211800	540	6,5	3000	95	38
 8053211801	550	6,5	4000	95	38
 8053211802	560	6,5	5000	95	38





COB LED Modul für N 5800

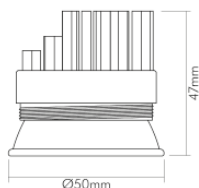

- Mit Echtglasreflektor
- Farbwiedergabeindex Ra: 90
- Farbabstand (McAdam): 3 SDCM
- Lebensdauer: 50.000 h (L80 B10)
- Betriebsgerät inklusive: dimmbar über Phasenabschnitt
- Abmessungen (ØxH): 50x47 mm
- Abmessungen Betriebsgerät (ØxH): 57x19 mm
- Anschlussleitung: 15 cm mit AMP-Stecksystem 2-polig

	Artikel Nr.:	Socket	Gesamtlichtstrom [lm]	Leistung [W]	Lichtfarbe [K]	Farbwiedergabeindex Ra	Abstrahlwinkel [°]
	8058001138	AMP	820	7	4000	90	38
	8058001238	AMP	790	7	3000	90	38





LED Modul D50 mit Linse

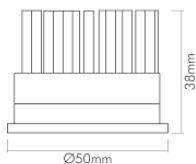

- Zum Austausch herkömmlicher MR16 Leuchtmittel auf LED
- Farbwiedergabeindex Ra: 90
- Farbabstand (McAdam): 3 SDCM
- Lebensdauer: 50.000 h (L80 B10)
- Abmessungen (ØxH): 50x38 mm
- Anschlussleitung: 15 cm 2x 0,33 mm² mit AMP-Stecksystem 2-polig
- Betriebsgeräteempfehlung:
 Art.-Nr. 8999038350 EL-8R-350 nicht dim, nicht dimmbar
 Art.-Nr. 8999028350 EL-8R-350 D dim C, dimmbar über Phasenabschnitt
 Art.-Nr. 8990200000 EL-7R-350 D dim C, dimmbar über Phasenabschnitt

Artikel Nr.:	Sockel	Gesamtlichtstrom [lm]	Leistung [W]	Lichtfarbe [K]	Farbwiedergabeindex Ra	Abstrahlwinkel [°]
F 8053211000	AMP	650	6,3	3000	90	24
F 8053211003	AMP	730	6,3	3000	90	38
F 8053211900	AMP	630	6,3	4000	90	24
E 8053211903	AMP	680	6,3	4000	90	38



Einbautopf

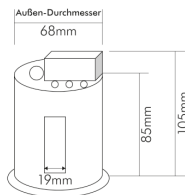

- Zur sicheren Installation von Einbauleuchten der Serien D 3830, C 3830 und C 1830 gemäß MM- und F-Kennzeichnung
- Mit Anschlussklemme und Zugentlastung

Artikel Nr.: Bezeichnung

185000000 Einbautopf



Hochvolt-Kit GU10

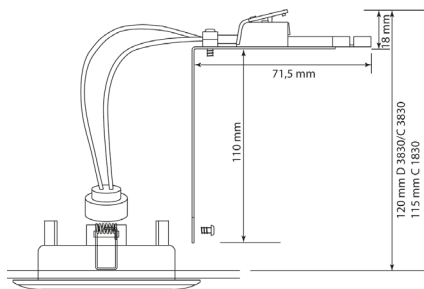

- Umrüstungs-Kit zur verschraubten Montage mit Abstandhalter, GU10-Fassung und Zugentlastung für Einbauleuchten der Serien D 3830, C 3830 und C 1830

Artikel Nr.: Bezeichnung

176002000 Hochvolt-Kit GU10



Niedervolt-Abstandhalter

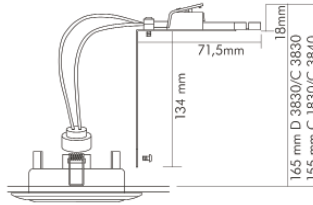

- Abstandhalter zur verschraubten Montage an Niedervolt-Einbauleuchten der Serien D 3830, C 3830, C 1830 und C 3840 gemäß F-Kennzeichnung

Artikel Nr.: Bezeichnung

1760010000 Niedervolt-Abstandhalter

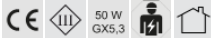

Lautsprecher LS 1000



- Aus Stahl, pulverbeschichtet oder galvanisiert
- Innenring Messing
- Nenn-/Musikbelastbarkeit: 3/4W
- Impedanz: 8 Ohm
- Schalldruckpegel: 1W/1m: 82 dB
- Übertragungsbereich (-3 dB) 200 - 16.000 Hz
- Übertragungsbereich (-10 dB): 150 - 20.000 Hz
- Abstrahlwinkel (-6dB) bei 1/4/8 kHz: 180°/120°/140°
- Temperaturbereich: 0°C ~ +60°C

Artikel Nr.: Bezeichnung

01401 LS 1000

01405 LS 1000



LS 51

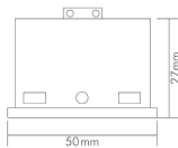

- Lautsprecher Einsatz für Einbauleuchten, die für ein Leuchtmittel von 51 mm Durchmesser konstruiert sind
- Nenn-/Musikbelastbarkeit 3/4W
- Impedanz: 20 Ohm
- Schalldruckpegel: 1W/1m: 82 dB
- Aus Metall, mit Lochblechabdeckung
- Übertragungsbereich (-3 dB): 200 - 16.000 Hz; (-10 dB): 150 - 20.000 Hz
- Abstrahlwinkel (-6dB) bei 1/2/4/8 kHz: 180°/120°/140°
- Temperaturbereich: 0°C ~ +60°C

Artikel Nr.:	Bezeichnung
--------------	-------------

1760060001	LS 51
------------	-------

1760060002	LS 51
------------	-------



Sprengring 35 mm

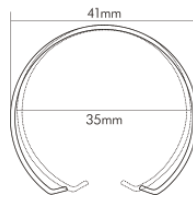

- Sprengring 35 mm für C 3840 und C 3860

Artikel Nr.:

Bezeichnung

1551110000

Sprengring 35 mm



Sprengring 50 mm

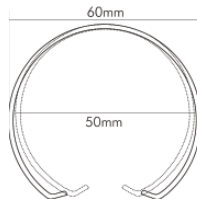

- Sprengring 50 mm für C 3830 und C 1830

Artikel Nr.:

Bezeichnung

1551100000

Sprengring 50 mm



LED Downlights mit hohem Lichtstrom

LED Downlight für die optimale Grundbeleuchtung, mit dem Extra an Brillanz: durch die kompakte Bauform und die einfache Installation lässt sich das LED Downlight problemlos in verschiedenen Anwendungsbereichen wie Shops, öffentlichen Gebäuden, Hotels sowie in Arbeits- und Wohnräume aller Art einsetzen.

Die hohe Energieeffizienz und Langlebigkeit machen die starren LED Downlight zu einer wahren Alternative für Einbauleuchten mit Halogen- und CFL-Leuchtmittel, die kardanischen LED Downlights für Einbauleuchten mit CDM-Leuchtmittel.

Eine entsprechende Betriebsgeräteempfehlung finden Sie auf den nachfolgenden Seiten.

LED Downlight 125 UGR \leq 19

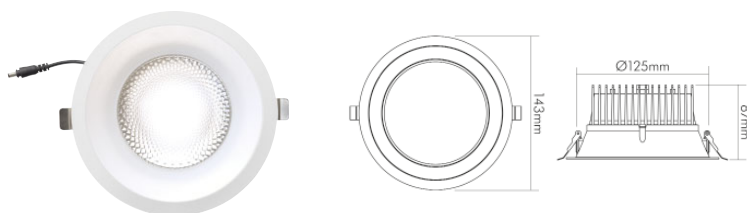

- LED Deckeneinbaulösung
- UGR \leq 19 für Office Anwendungen gemäß EN 12464
- Gehäuse aus Aluminiumdruckguss weiß pulverbeschichtet
- Abschlussglas klar
- Abmessungen (ØxH): 143x87 mm
- Farbwiedergabeindex Ra: 90
- Farbabstand (MacAdam): 3 SDCM
- Lebensdauer: 35.000 h (L80 B50)
- Betriebsgeräteempfehlung:

Art.-Nr. 8990153510 EL-15-350 nicht dim, nicht dimmbar

Art.-Nr. 8990153500 EL-15-350 D dim C, dimmbar über Phasenabschnitt

Art.-Nr. 8970203500 EL-20-Uni 350-700 dim Dali/push/1-10V

Art.-Nr. 8980410010 EL-40 Uni 350-1050 dim 1-10V

Art.-Nr. 8980260350 EL-25 Uni 350-1050 dim Dali

Artikel Nr.:	Farbe	Gesamtlichtstrom [lm]	Leistung [W]	Lichtfarbe [K]	Farbwiedergabeindex Ra	Abstrahlwinkel [°]
1565383510	weiß	1550	12	4000	90	60
1565383520	weiß	1450	12	3000	90	60





LED Downlight 170 UGR \leq 19

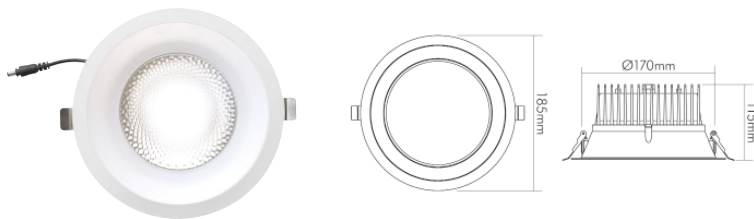

- LED Deckeneinbaulösung
- UGR \leq 19 für Office Anwendungen gemäß EN 12464
- Gehäuse aus Aluminiumdruckguss weiß pulverbeschichtet
- Abschlussglas klar
- Abmessungen (ØxH): 185x115 mm
- Farbwiedergabeindex Ra: 90
- Farbabstand (MacAdam): 3 SDCM
- Lebensdauer: 35.000 h (L80 B50)
- Betriebsgerätempfehlung:
 Art.-Nr. 8980410010 EL-40 Uni 350-1050 dim 1-10V
 Art.-Nr. 8980260350 EL-25 Uni 350-1050 dim Dali
 Art.-Nr. 8980420350 EL-40 Uni 350-1050 dim Dali

Artikel Nr.:	Farbe	Gesamtlichtstrom [lm]	Leistung [W]	Lichtfarbe [K]	Farbwiedergabeindex Ra	Abstrahlwinkel [°]
1565383310	weiß	2800	25	4000	90	60
1565383320	weiß	2800	25	3000	90	60

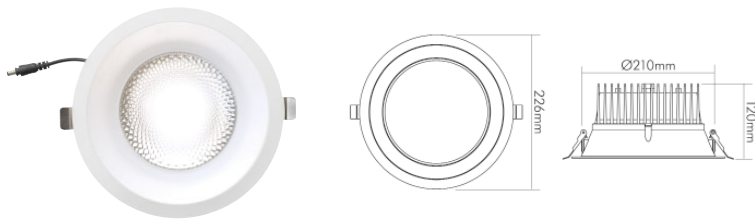

LED Downlight 210 UGR \leq 19

- LED Deckeneinbaulösung
- UGR \leq 19 für Office Anwendungen gemäß EN 12464
- Gehäuse aus Aluminiumdruckguss weiß pulverbeschichtet
- Abschlussglas klar
- Abmessungen (ØxH): 226x120 mm
- Farbwiedergabeindex Ra: 90
- Farbabstand (MacAdam): 3 SDCM
- Lebensdauer: 35.000 h (L80 B50)
- Betriebsgerätempfehlung:

Art.-Nr. 8980410010 EL-40 Uni 350-1050 dim 1-10V

Art.-Nr. 8980420350 EL-40 Uni 350-1050 dim Dali

	Artikel Nr.:	Farbe	Gesamtlichtstrom [lm]	Leistung [W]	Lichtfarbe [K]	Farbwiedergabeindex Ra	Abstrahlwinkel [°]
A	F 1565383410	weiß	3700	34	4000	90	60
A	F 1565383420	weiß	3400	34	3000	90	60





LED Shop Light 150 32W

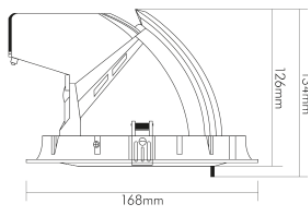

- LED Shoplighting
- Drehbar und schwenkbar bis zu 350°
- Gehäuse aus Aluminiumdruckguss weiß pulverbeschichtet
- Scheibe aus Glas
- Abmessungen (ØxH): 168x134 mm
- Farbwiedergabeindex Ra: 90
- Farbabstand (MacAdam): 4 SDCM
- Lebensdauer: 50.000 (L70 B50)
- Betriebsgerätempfehlung:
Art.-Nr. 8980410010 EL-40 Uni 350-1050 dim 1-10V
Art.-Nr. 8980420350 EL-40 Uni 350-1050 dim Dali

Artikel Nr.:	Gesamtllichtstrom [lm]	Leistung [W]	Lichtfarbe [K]	Farbwiedergabeindex Ra	Abstrahlwinkel [°]
F 1565383210	2800	32	4000	90	36



Reflektoren für LED Shop Light 150 32W



- PMMA, Alu glänzend
- Abmessungen (ØxH): 83x50 mm

Artikel Nr.:	Bezeichnung
1565383211	PMMA-Reflektor 12°
1565383212	PMMA-Reflektor 60°



LED Shop Light 190 38W

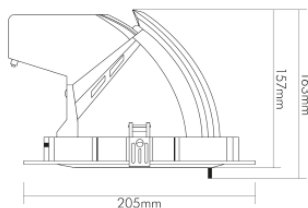

- LED Shoplighting
- Drehbar und schwenkbar bis zu 350°
- Gehäuse aus Aluminiumdruckguss weiß pulverbeschichtet
- Scheibe aus Glas
- Abmessungen (ØxH): 205x163 mm
- Farbwiedergabeindex Ra: 90
- Farbabstand (MacAdam): 5 SDCM
- Lebensdauer: 50.000 (L70 B50)
- Betriebsgerätempfehlung:

Art.-Nr. 8980410010 EL-40 Uni 350-1050 dim 1-10V

Art.-Nr. 8980420350 EL-40 Uni 350-1050 dim Dali

Artikel Nr.:	Gesamtlichtstrom [lm]	Leistung [W]	Lichtfarbe [K]	Farbwiedergabeindex Ra	Abstrahlwinkel [°]
1565383810	3700	38	4000	90	36



Reflektoren für LED Shop Light 190 38W



- PMMA, Alu glänzend
- Abmessungen (ØxH): 110x65 mm

Artikel Nr.:	Bezeichnung
1565383811	PMMA-Reflektor 12°
1565383812	PMMA-Reflektor 60°





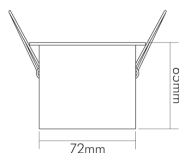
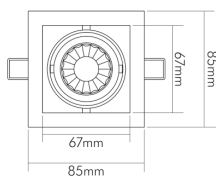
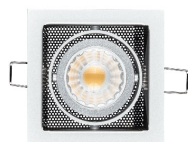

LED Mini Kardan E1 BIO-Spektrum 350mA



- LED Einbauleuchte
- Lückenloses Farbspektrum, vergleichbar mit dem Sonnenlicht
- Kardanisch 45° in alle Richtungen schwenkbar
- Abmessungen (LxBxH): 85x85x65 mm
- Farbwiedergabeindex Ra: 97
- Farbabstand (MacAdam): 3 SDCM
- Lebensdauer: 50.000 h (L80 B10)
- Betriebsgerätempfehlung:
 - Art.-Nr. 8999038350 EL-8R-350 nicht dim, nicht dimmbar
 - Art.-Nr. 8999028350 EL-8R-350 D dim C, dimmbar über Phasenabschnitt
 - Art.-Nr. 8970203500 EL-20-Uni 350-700 dim Dali/push/1-10V
 - Art.-Nr. 8980260350 EL-25 Uni 350-1050 dim Dali
 - Art.-Nr. 8980420350 EL-40 Uni 350-1050 dim Dali

Artikel Nr.:	Gesamtlichtstrom [lm]	Leistung [W]	Lichtfarbe [K]	Farbwiedergabeindex Ra	Abstrahlwinkel [°]
 1740081013	500	7	4000	97	38
 1740081023	550	7	3000	97	38





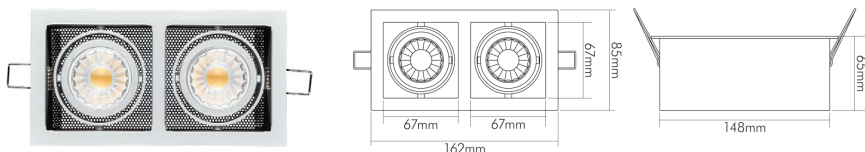

LED Mini Kardan E2 BIO-Spektrum 350mA



- LED Einbauleuchte
- Lückenloses Farbspektrum, vergleichbar mit dem Sonnenlicht
- Kardanisch 45° in alle Richtungen schwenkbar
- Abmessungen (LxBxH): 162x85x65 mm
- Farbwiedergabeindex Ra: 97
- Farbabstand (MacAdam): 3 SDCM
- Lebensdauer: 50.000 h (L80 B10)
- Betriebsgerätempfehlung:
 - 2x Art.-Nr. 8990153510 EL-15-350 nicht dim, nicht dimmbar
 - 2x Art.-Nr. 8990153500 EL-15-350 D dim C, dimmbar über Phasenabschnitt
 - 2x Art.-Nr. 8999038350 EL-8R-350 nicht dim, nicht dimmbar
 - 2x Art.-Nr. 8999028350 EL-8R-350 D dim C, dimmbar über Phasenabschnitt
 - Art.-Nr. 8970203500 EL-20-Uni 350-700 dim Dali/push/1-10V
 - Art.-Nr. 8980260350 EL-25 Uni 350-1050 dim Dali
 - Art.-Nr. 8980420350 EL-40 Uni 350-1050 dim Dali

Artikel Nr.:	Gesamlichtstrom [lm]	Leistung [W]	Lichtfarbe [K]	Farbwieder- gabeindex Ra	Abstrahlwinkel [°]
 1740082013	1000	15	4000	97	38
 1740082023	1100	15	3000	98	38

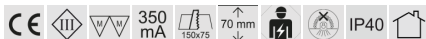



LED Mini Kardan E3 BIO-Spektrum 350mA

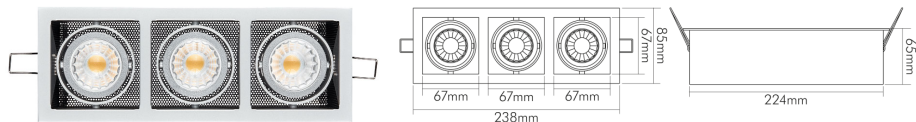

- LED Einbauleuchte
- Lückenloses Farbspektrum, vergleichbar mit dem Sonnenlicht
- Kardanisch 45° in alle Richtungen schwenkbar
- Abmessungen (LxBxH): 238x85x65 mm
- Farbwiedergabeindex Ra: 97
- Farbabstand (MacAdam): 3 SDCM
- Lebensdauer: 50.000 h (L80 B10)
- Betriebsgerätempfehlung:
 - 3x Art.-Nr. 8999038350 EL-8R-350 nicht dimmbar
 - 3x Art.-Nr. 8999028350 EL-8R-350 D dimmbar mit Phasenabschnittsdimmer
 - Art.-Nr. 8980420350 EL-40 Uni 350-1050 dimmbar Dali

	Artikel Nr.:	Gesamtllichtstrom [lm]	Leistung [W]	Lichtfarbe [K]	Farbwieder- gabeindex Ra	Abstrahlwinkel [°]
A f G	1740083013	1500	21	4000	97	38
A f G	1740083023	1650	21	3000	97	38





LED Mini Kardan E1

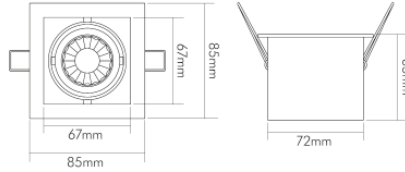

- LED Einbauleuchte
- Kardanisch 45° in alle Richtungen schwenkbar
- Abmessungen (LxBxH): 85x85x65 mm
- Farbwiedergabeindex Ra: 90
- Farbabstand (MacAdam): 3 SDCM
- Lebensdauer: 50.000 h (L80 B10)
- Betriebsgerätempfehlung:
- Art.-Nr. 8999038350 EL-8R-350 nicht dim, nicht dimmbar
- Art.-Nr. 8999028350 EL-8R-350 D dim C, dimmbar über Phasenabschnitt
- Art.-Nr. 8980260350 EL-25 Uni 350-1050 dim Dali
- Art.-Nr. 8980420350 EL-40 Uni 350-1050 dim Dali

Artikel Nr.:	Gesamtlichtstrom [lm]	Leistung [W]	Lichtfarbe [K]	Farbwieder- gabeindex Ra	Abstrahlwinkel [°]
1740071011	630	6,3	3000	90	24
1740071013	660	6,3	3000	90	38





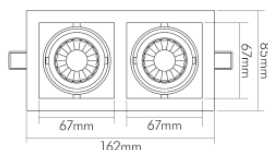

LED Mini Kardan E2



- LED Einbauleuchte
- Kardanisch 45° in alle Richtungen schwenkbar
- Abmessungen (LxBxH): 162x85x65 mm
- Farbwiedergabeindex Ra: 90
- Farbabstand (MacAdam): 3 SDCM
- Lebensdauer: 50.000 h (L80 B10)
- Betriebsgerätempfehlung:
 - 2x Art.-Nr. 8990153510 EL-15-350 nicht dim, nicht dimmbar
 - 2x Art.-Nr. 8990153500 EL-15-350 D dim C, dimmbar über Phasenabschnitt
 - 2x Art.-Nr. 8999038350 EL-8R-350 nicht dim, nicht dimmbar
 - 2x Art.-Nr. 8999028350 EL-8R-350 D dim C, dimmbar über Phasenabschnitt
 - Art.-Nr. 8980260350 EL-25 Uni 350-1050 dim Dali
 - Art.-Nr. 8980420350 EL-40 Uni 350-1050 dim Dali

Artikel Nr.:	Gesamtlichtstrom [lm]	Leistung [W]	Lichtfarbe [K]	Farbwiedergabeindex Ra	Abstrahlwinkel [°]
 1740072011	1300	12,6	3000	90	24
 1740072013	1340	12,6	3000	90	38





LED Mini Kardan E3

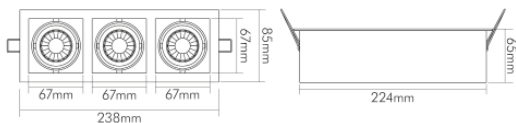

LED Einbauleuchte

Kardanisch 45° in alle Richtungen schwenkbar

Abmessungen (LxBxH): 238x85x65 mm

Farbwiedergabeindex Ra: 90

Farbabstand (MacAdam): 3 SDCM

Lebensdauer: 50.000 h (L80 B10)

Betriebsgerätempfehlung:

3x Art.-Nr. 8999038350 EL-8R-350 nicht dim, nicht dimmbar

3x Art.-Nr. 8999028350 EL-8R-350 D dim C, dimmbar über Phasenabschnitt

Art.-Nr. 8980260350 EL-25 Uni 350-1050 dim Dali

Art.-Nr. 8980420350 EL-40 Uni 350-1050 dim Dali

	Artikel Nr.:	Gesamtlichtstrom [lm]	Leistung [W]	Lichtfarbe [K]	Farbwiedergabeindex Ra	Abstrahlwinkel [°]
	1740073011	1890	18,9	3000	90	24
	1740073013	1950	18,9	3000	90	38



Track Spot 25W

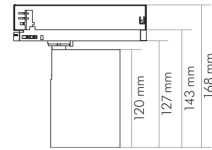
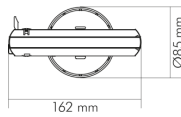

- Sehr flache Konstruktion
- Shoplight-System mit 3-Phasen-Universaladapter
- 355° drehbar, 90° schwenkbar
- Aus Aluminium gefertigt, weiß pulverbeschichtet
- Farbwiedergabeindex Ra: 90
- Farbabstand (MacAdam): 3 SDCM
- Lebensdauer: 50.000 h (L80 B10)
- Abmessungen (LxBxH): 162x85x168 mm
- Betriebsgerät im Adapter integriert

	Artikel Nr.:	Farbe	Gesamtlichtstrom [lm]	Leistung [W]	Lichtfarbe [K]	Farbwiedergabeindex Ra	Abstrahlwinkel [°]
A E	F 2796611236	weiß	2200	25	4000	90	36
A E	F 2796611237	weiß	2100	25	3000	90	36



Reflektor für Track Spot 25W

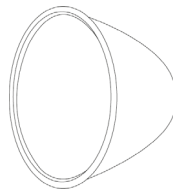

Artikel Nr.:	Bezeichnung	Farbe	Abstrahlwinkel [°]
2796611200	Reflektor 24°	aluminium	24



Für allgemeine, dekorative, wirkungsvolle oder orientierende Beleuchtung sind Flexible LEDs die perfekte Lösung für besondere und spezielle Lichtwünsche

Licht, Farbe und Wirkung, wie Sie es sich wünschen!

Mit Flexible LED Bändern lässt sich allgemeines oder akzentuiertes Licht setzen, um im Innen- und Außenbereich für allgemeine, stimmungsvolle und wohlfindliche Beleuchtung zu sorgen.

Das Flexible LED Band ist kein Fertigprodukt, sondern aneinander hängende Leiterbahnen aus Kupfer auf einem flexiblen Band, das sich bis zu einem bestimmten Grad biegen lässt. An den vorgegebenen Schnittstellen lassen sich die LED Bänder in unterschiedliche Längen zuschneiden. Somit hat der Fachmann die Möglichkeit, mit weiteren passendem Zubehör, fast alle kreativen Ideen der Kunden fachgerecht umzusetzen.

Durch ihre spezielle Fertigungsart besitzen LED Bänder eine längere Lebensdauer und weisen einen geringeren Spannungsabfall auf. Alle Bänder werden durch ein 100%igen Qualitätscheck durch das ISO 9001-Qualitätssicherheitssystem genauestens überprüft.

Eine großzügige Auswahl an Flexible LED Bändern mit dem entsprechenden Zubehör ermöglicht fast endlose Anwendungen im Innen- und Außenbereich. Die Systeme sind einfach und schnell montiert; die Installation ist so gut wie unsichtbar, die Wirkung um so eindrucksvoller. Als Voutenbeleuchtung, für Vitrinen, Möbel und Spiegel sind Ihnen alle Möglichkeiten gegeben, ebenso in Bereichen, die eine höhere Schutzart erfordern.

Flexible LED Aufbau

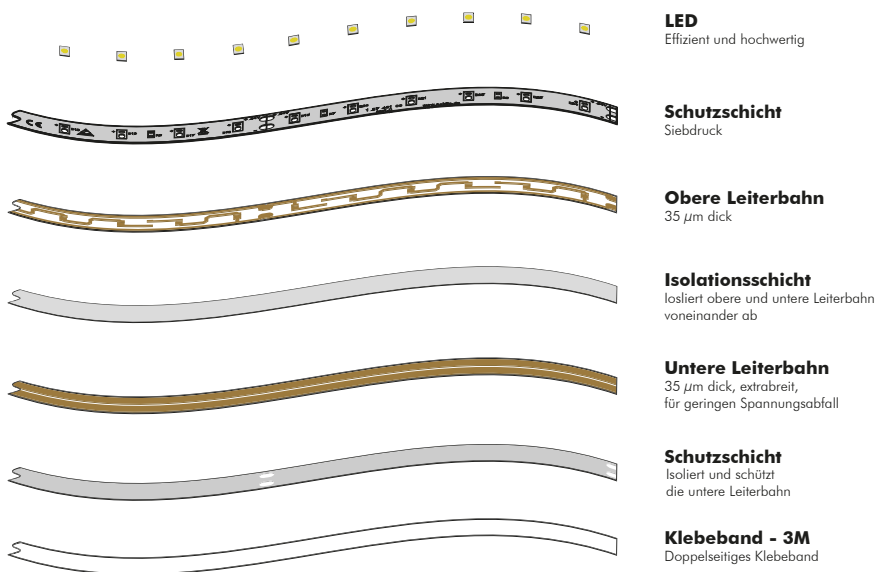

Helligkeitsvergleich Flexible LED

Farbtemperatur: warmweiß 3000 K; neutralweiß 4000 K; kaltweiß 6500 K
Wellenlänge: gelb 585–595 nm; grün: 515–525 nm; rot 620–630 nm; blau 465–475 nm
Die Lumenangabe bezieht sich auf den Weißton.

Premium

LED Lichtbänder für den Innenbereich

Seite	kleinste kürzbare Einheit	Lumen	
08	10 cm	3600 lm/m „Tunable White“	Neu!
09	10 cm	1230 lm/m „Tunable White“	Neu!
13	5 cm	660 lm/m	
14	10 cm	600 lm/m	
15	5 cm	540 lm/m	
16	10 cm	440 lm/m	
11	10 cm	350 lm/m „BIO Spektrum“	

ECO

LED Lichtbänder für den Innenbereich

Seite	kleinste kürzbare Einheit	Lumen	
18	8,3 cm	2150 lm/m „Super bright“	
19	7,2 cm	1500 lm/m	
20	10 cm	1400 lm/m	
21	16,7 cm	1200 lm/m „True colour“	
07	5 cm	800 lm/m	Neu!
22	10 cm	660 lm/m	
25	5 cm	500 lm/m	
24	10 cm	480 lm/m	
26	10 cm	335 lm/m	

LED Lichtbänder in höherer Schutzart

Seite	kleinste kürzbare Einheit	Lumen	
30	2,78 cm	1300 lm/m „COB“	Neu!
29	6,25 cm	1100 lm/m „COB Tunable White“	Neu!
33	10 cm	1100 lm/m	
31	4,54 cm	910 lm/m „COB“	
37	5 cm	430 lm/m	
36	10 cm	420 lm/m	
28	5 cm	400 lm/m „COB“	Neu!
38	5 cm	330 lm/m	
34	10 cm	310 lm/m	
39	10 cm	130 lm/m	



Flexible LED Side View 3014 24V

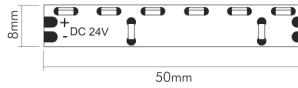

Neu!

- Selbstklebende Rückseite für eine einfache und schnelle Fixierung
- Auf eine ausreichende Kühlung des Bandes achten, die Montage auf einem Alu-Profil wird empfohlen
- Maximale Anschlussleistung 96W (10 m)
- Kürzbar alle 50 mm (6 LEDs)
- Farbwiedergabeindex Ra: 90
- Farbabstand (MacAdam): 6 SDCM
- Lebensdauer: 30.000 h (L90 B10)
- Abmessungen (BxH): 8x2 mm; Anzahl LED: 120/m
- Betriebsgerätempflegung: EL-24V CV Serie

	Artikel Nr.:	Rolle [mm]	Gesamtlichtstrom [lm/m]	Leistung [W/m]	Lichtfarbe [K]	Farbwiedergabeindex Ra	Abstrahlwinkel [°]
A F	5022730111	5000	800	9,6	3000	90	120
A F	5022730112	5000	800	9,6	4000	90	120
A F	5022730115	5000	800	9,6	6500	90	120

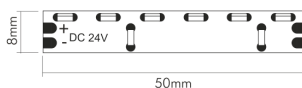

Flexible LED SMD 2835 Tunable White 24V

Neu!



- Selbstklebende Rückseite für eine einfache und schnelle Fixierung
- Farbtemperatur stufenlos steuerbar von halogen- bis tageslichtweiß
- Auf eine ausreichende Kühlung des Bandes achten, die Montage auf einem Alu-Profil ist notwendig
- Maximale Anschlussleistung 150W (5 m)
- Kürzbar alle 100 mm (12 LEDs)
- Farbwiedergabeindex Ra: 82
- Farbabstand (MacAdam): 3 SDCM
- Lebensdauer: 50.000 h (L80 B10)
- Abmessungen (BxH): 12x1,5 mm; Anzahl LED: 120/m
- Betriebs-/Steuergeräteempfehlung: EL-24V CV Serie sowie LED Bi-colour Dimmer oder LED PWM-5 Steuergerät 12V/24V 8A BT



	Artikel Nr.:	Rolle [mm]	Gesamtlichtstrom [lm/m]	Leistung [W/m]	Lichtfarbe [K]	Farbwiedergabeindex Ra	Abstrahlwinkel [°]
A E	5012440215	2000	3600	30	2700-6500	82	120
A E	5012440515	5000	3600	30	2700-6500	82	120

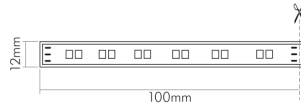

Flexible LED SMD 2835 Tunable White 24V

Neu!

- Selbstklebende Rückseite für eine einfache und schnelle Fixierung
- Farbtemperatur stufenlos steuerbar von halogen- bis tageslichtweiß
- Auf eine ausreichende Kühlung des Bandes achten, die Montage auf einem Alu-Profil ist notwendig
- Maximale Anschlussleistung 100W (10 m)
- Kürzbar alle 100 mm (12 LEDs)
- Farbwiedergabeindex Ra: 83
- Farbabstand (MacAdam): 4 SDCM
- Lebensdauer: 50.000 h (L80 B10)
- Abmessungen (BxH): 12x1,5 mm; Anzahl LED: 120/m
- Betriebs-/Steuergeräteempfehlung: EL-24V CV Serie sowie LED Bi-colour Dimmer oder LED PWM-5 Steuergerät 12V/24V 8A BT



Artikel Nr.:	Rolle [mm]	Gesamtlichtstrom [lm/m]	Leistung [W/m]	Lichtfarbe [K]	Farbwiedergabeindex Ra	Abstrahlwinkel [°]
A F 5012440214	2000	1230	10	3000-6500	83	120
A F 5012440514	5000	1230	10	3000-6500	83	120



BIO Spektrum

Natürliches Licht in Innenräumen

BIO Spektrum

Natürliches Licht beeinflusst das Leben der Menschen schon seit jeher. Durch die neuen BIO LEDs erreicht künstliches Licht eine neue Dimension, da sie das gesamte Farbspektrum enthalten – vergleichbar mit dem Sonnenlicht. Mit dieser neuen Technologie ist man in der Lage den sichtbaren Spektralbereich der Sonne nachzuempfinden. BIO Spektrum LEDs imitieren das natürliche Licht ohne UV-Strahlen und unterstützen somit den menschlichen Biorhythmus. Mit BIO Spektrum LEDs wird der Blauanteil auf ein unschädliche Maß reduziert.

Die Beleuchtung in Innenräumen wird somit aufgewertet. Sie trägt nicht nur zu einer besseren visuellen Wahrnehmung bei, sondern kann den menschlichen Biorhythmus positiv beeinflussen:

- Erzeugt eine anregende Beleuchtung für mehr Vitalität und Lebensqualität
- Sorgt für mehr Leistungskraft und Konzentration, kann Schlafstörungen und Depression positiv entgegenwirken
- Farben und Texturen werden natürlich wahrgenommen mit Ra nahe 100
- Optimaler Sehkomfort

Farbtreue und Farbwiedergabe

BIO LEDs weisen sehr hohe Werte für den Farbwiedergabeindex Ra 97 und die Farbqualitätsskala (CQS) auf – vergleichbar mit dem Sonnenlicht (Farbwiedergabeindex Ra 100).

Farben werden realitätsgetreu wiedergegeben, selbst kleinste Farbnuancen werden sichtbar.

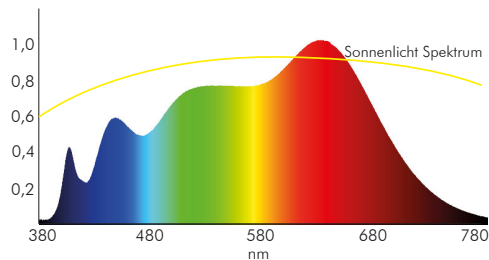

BIO-Spektrum – 4000 K

Biologischer Vorteil

Unser Tag-Nacht-Rhythmus (circadianer Rhythmus) steuert das Hormon Melatonin. Frühere LEDs haben einen unnatürlich hohen Blauanteil und signalisieren dem Körper abends und nachts, dass es noch Tag ist. Dies führt zur Unterdrückung der Melatoninproduktion und damit zu einer Beeinträchtigung des natürlichen Tages- und Nachtrhythmus. Dies kann wiederum wichtige physiologische Prozesse wie den Stoffwechsel, den Hormonhaushalt, die Immunabwehr und den Abbau von Toxinen beeinträchtigen. Mit BIO LEDs kann der natürliche Biorhythmus positiv beeinflusst werden.

Optimaler Sehkomfort

Wie gut eine Person sieht, hängt von vielen Faktoren ab. Einer von ihnen ist der Blauanteil im Licht. Blaues (kurzwelliges) Licht wird diffuser reflektiert als gelbes oder rotes Licht. Blaues Licht wird auch stärker im Augapfel gestreut, was das menschliche Auge als Blendung wahrnimmt. Mit BIO LEDs wird der unnatürlich hohe Blauanteil reduziert, das führt zu einer allgemein besseren visuellen Leistung.

Flexible LED SMD 2835 BIO-Spektrum 24V

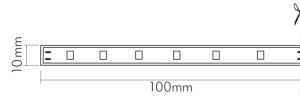

- Selbstklebende Rückseite für eine einfache und schnelle Fixierung
- Lückenloses Farbspektrum vergleichbar mit dem Sonnenlicht
- Auf eine ausreichende Kühlung des Bandes achten, die Montage auf einem Alu-Profil ist notwendig
- Maximale Anschlussleistung 25W (5 m)
- Kürzbar alle 100 mm (6 LEDs)
- Farbwiedergabeindex Ra: >90
- Farbabstand (MacAdam): 3 SDCM
- Lebensdauer: 50.000 h (L80 B10)
- Abmessungen (BxH): 10x1,2 mm; Anzahl LED: 60/m
- Betriebsgerätempflegung: EL-24V CV Serie



	Artikel Nr.:	Rolle [mm]	Gesamtlichtstrom [lm/m]	Leistung [W/m]	Lichtfarbe [K]	Farbwiedergabeindex Ra	Abstrahlwinkel [°]
A G	5014400213	2000	340	5	3000	97	120
A G	5014400214	2000	340	5	4000	98	120
A G	5014400215	2000	350	5	6500	99	120
A G	5014400513	5000	340	5	3000	97	120
A G	5014400514	5000	340	5	4000	98	120
A G	5014400515	5000	350	5	6500	99	120





Flexible LED SMD 2835 12V



- Selbstklebende Rückseite für eine einfache und schnelle Fixierung
- Auf eine ausreichende Kühlung des Bandes achten, die Montage auf einem Alu-Profil wird empfohlen
- Maximale Anschlussleistung 50W (10 m)
- Kürzbar alle 50 mm (3 LEDs)
- Farbwiedergabeindex Ra: 80
- Farbabstand (MacAdam): 4 SDCM
- Lebensdauer: 50.000 h (L80 B10)
- Abmessungen (BxH): 10x1,5 mm; Anzahl LED: 60/m
- Betriebsgerätempflegung: EL-12V CV Serie

	Artikel Nr.:	Rolle [mm]	Gesamtlichtstrom [lm/m]	Leistung [W/m]	Lichtfarbe [K]	Farbwiedergabeindex Ra	Abstrahlwinkel [°]
A E	5013900210	2000	660	5	6500	80	120
A F	5013900211	2000	580	5	3000	80	120
A E	5013900212	2000	600	5	4000	80	120
A E	5013900510	5000	660	5	6500	80	120
A F	5013900511	5000	580	5	3000	80	120
A E	5013900512	5000	600	5	4000	80	120





Flexible LED SMD 2835 24V

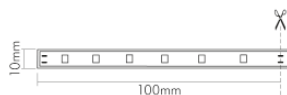

- Selbstklebende Rückseite für eine einfache und schnelle Fixierung
- Auf eine ausreichende Kühlung des Bandes achten, die Montage auf einem Alu-Profil wird empfohlen
- Maximale Anschlussleistung 100W (20 m)
- Kürzbar alle 100 mm (6 LEDs)
- Farbwiedergabeindex Ra: 80
- Farbabstand (MacAdam): 3 SDCM
- Lebensdauer: 50.000 h (L80 B10)
- Abmessungen (BxH): 10x1,5 mm; Anzahl LED: 60/m
- Betriebsgerätempfehlung: EL-24V CV Serie

	Artikel Nr.:	Rolle [mm]	Gesamtlichtstrom [lm/m]	Leistung [W/m]	Lichtfarbe [K]	Farbwiedergabeindex Ra	Abstrahlwinkel [°]
A F	5014000210	2000	600	5	6500	80	120
A F	5014000211	2000	560	5	3000	80	120
A F	5014000212	2000	600	5	4000	80	120
A F	5014000510	5000	600	5	6500	80	120
A F	5014000511	5000	560	5	3000	80	120
A F	5014000512	5000	600	5	4000	80	120



Flexible LED SMD 2835 12V

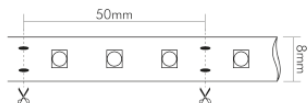

- Selbstklebende Rückseite für eine einfache und schnelle Fixierung
- Auf eine ausreichende Kühlung des Bandes achten, die Montage auf einem Alu-Profil wird empfohlen
- Maximale Anschlussleistung 50W (10 m)
- Kürzbar alle 50 mm (3 LEDs)
- Farbwiedergabeindex Ra: >90
- Farbabstand (MacAdam): 3 SDCM
- Lebensdauer: 50.000 h (L80 B10)
- Abmessungen (BxH): 10x1,5 mm; Anzahl LED: 60/m
- Betriebsgerätempfelung: EL-12V CV Serie

	Artikel Nr.:	Rolle [mm]	Gesamtlichtstrom [lm/m]	Leistung [W/m]	Lichtfarbe [K]	Farbwiedergabeindex Ra	Abstrahlwinkel [°]
A F	5014100213	2000	460	5	3000	90	120
A F	5014100214	2000	460	5	4000	90	120
A F	5014100215	2000	540	5	6500	95	120
A F	5014100513	5000	460	5	3000	90	120
A F	5014100514	5000	460	5	4000	90	120
A F	5014100515	5000	540	5	6500	95	120



Flexible LED SMD 2835 24V



- Selbstklebende Rückseite für eine einfache und schnelle Fixierung
- Auf eine ausreichende Kühlung des Bandes achten, die Montage auf einem Alu-Profil wird empfohlen
- Maximale Anschlussleistung 100W (20 m)
- Kürzbar alle 100 mm (6 LEDs)
- Farbwiedergabeindex Ra: >90
- Farbabstand (MacAdam): 3 SDCM
- Lebensdauer: 50.000 h (L80 B10)
- Abmessungen (BxH): 10x1,5 mm; Anzahl LED: 60/m
- Betriebsgerätempflegung: EL-24V CV Serie

	Artikel Nr.:	Rolle [mm]	Gesamtlichtstrom [lm/m]	Leistung [W/m]	Lichtfarbe [K]	Farbwiedergabeindex Ra	Abstrahlwinkel [°]
A	G 5014200213	2000	440	5	3000	95	120
A	G 5014200214	2000	440	5	4000	95	120
A	G 5014200215	2000	440	5	6500	97	120
A	G 5014200513	5000	440	5	3000	95	120
A	G 5014200514	5000	440	5	4000	95	120
A	G 5014200515	5000	440	5	6500	97	120







Flexible LED SMD 5630 Super bright 24V



- Selbstklebende Rückseite für eine einfache und schnelle Fixierung
- Auf eine ausreichende Kühlung des Bandes achten, die Montage auf einem Alu-Profil ist notwendig
- Maximale Anschlussleistung 50W (2 m)
- Kürzbar alle 83 mm (5 LEDs)
- Farbwiedergabeindex Ra: 83
- Farbabstand (MacAdam): 4 SDCM
- Lebensdauer: 30.000 h (L70 B50)
- Abmessungen (BxH): 10x1,6 mm; Anzahl LED: 60/m
- Betriebsgerätempfehlung: EL-24V CV Serie

	Artikel Nr.:	Rolle [mm]	Gesamtlichtstrom [lm/m]	Leistung [W/m]	Lichtfarbe [K]	Farbwiedergabeindex Ra	Abstrahlwinkel [°]
	F 5012430210	2000	2300	25	4000	83	120
	F 5012430212	2000	2200	25	3000	83	120



Flexible LED SMD 2835 24V

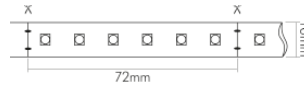

- Selbstklebende Rückseite für eine einfache und schnelle Fixierung
- Auf eine ausreichende Kühlung des Bandes achten, die Montage auf einem Alu-Profil ist notwendig
- Maximale Anschlussleistung 75W (5 m)
- Kürzbar alle 72 mm (6 LEDs)
- Farbwiedergabeindex Ra: 82
- Farbabstand (MacAdam): 3 SDCM
- Lebensdauer: 26.000 h (L90 B10)
- Abmessungen (BxH): 10x1,2 mm; Anzahl LED: 84/m
- Betriebsgerätempflegung: EL-24V CV Serie

	Artikel Nr.:	Rolle [mm]	Gesamtlichtstrom [lm/m]	Leistung [W/m]	Lichtfarbe [K]	Farbwiedergabeindex Ra	Abstrahlwinkel [°]
A F	5010900210	2000	1450	15	6500	82	120
A F	5010900211	2000	1450	15	3000	82	120
A F	5010900212	2000	1500	15	4000	82	120
A F	5010900510	5000	1450	15	6500	82	120
A F	5010900511	5000	1450	15	3000	82	120
A F	5010900512	5000	1500	15	4000	82	120



Flexible LED SMD 5050 24V



- Selbstklebende Rückseite für eine einfache und schnelle Fixierung
- Auf eine ausreichende Kühlung des Bandes achten, die Montage auf einem Alu-Profil ist notwendig
- Maximale Anschlussleistung 72W (5 m)
- Kürzbar alle 100 mm (6 LEDs)
- Farbwiedergabeindex Ra: 82
- Farbabstand (MacAdam): 3 SDCM
- Lebensdauer: 26.000 h (L90 B10)
- RGB interface: COM+
- Abmessungen (BxH): 10x2 mm; Anzahl LED: 60/m
- Betriebs-/Steuergerätempfehlung: EL-24V CV Serie und bei RGB zusätzlich ein LED RGB-Sequencer 24V oder LED PWM-5 Steuergerät 12V/24V 8A BT

	Artikel Nr.:	Rolle [mm]	Gesamtlichtstrom [lm/m]	Leistung [W/m]	Lichtfarbe [K]	Farbwiedergabeindex Ra	Abstrahlwinkel [°]
	5011260210	2000	1400	14,4	6500	82	120
	5011260211	2000	1350	14,4	4000	82	120
	5011260212	2000	1300	14,4	3000	82	120
	5011260230	2000	220	14,4	gelb	-	120
	5011260250	2000	900	14,4	grün	-	120
	5011260260	2000	480	14,4	rot	-	120
	5011260270	2000	240	14,4	blau	-	120
	5011260299	2000	640	14,4	RGB	-	120
	5011260510	5000	1400	14,4	6500	82	120
	5011260511	5000	1350	14,4	4000	82	120
	5011260512	5000	1300	14,4	3000	82	120
	5011260530	5000	220	14,4	gelb	-	120
	5011260550	5000	900	14,4	grün	-	120
	5011260560	5000	480	14,4	rot	-	120
	5011260570	5000	240	14,4	blau	-	120
	5011260599	5000	640	14,4	RGB	-	120



Flexible LED SMD 5630 True colour 24V

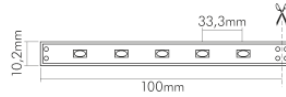

- Selbstklebende Rückseite für eine einfache und schnelle Fixierung
- Auf eine ausreichende Kühlung des Bandes achten, die Montage auf einem Alu-Profil ist notwendig
- Maximale Anschlussleistung 80W (5 m)
- Kürzbar alle 167 mm (5 LEDs)
- Farbwiedergabeindex Ra: 90
- Farbabstand (MacAdam): 4 SDCM
- Lebensdauer: 30.000 h (L70 B50)
- Abmessungen (BxH): 10,2x2 mm; Anzahl LED: 30/m
- Betriebsgerätempfelung: EL-24V CV Serie

Artikel Nr.:	Rolle [mm]	Gesamtlichtstrom [lm/m]	Leistung [W/m]	Lichtfarbe [K]	Farbwiedergabeindex Ra	Abstrahlwinkel [°]
5012410510	5000	1200	16	4000	90	120
5012410512	5000	1200	16	3000	90	120



Flexible LED SMD 5050 12V



- Selbstklebende Rückseite für eine einfache und schnelle Fixierung
- Auf eine ausreichende Kühlung des Bandes achten, die Montage auf einem Alu-Profil ist notwendig
- Maximale Anschlussleistung 36W (5 m)
- Kürzbar alle 100 mm (3 LEDs)
- Farbwiedergabeindex Ra: 82
- Farbabstand (MacAdam): 3 SDCM
- Lebensdauer: 26.000 h (L90 B10)
- Abmessungen (BxH): 10x2,4 mm; Anzahl LED: 30/m
- Betriebsgerätempfehlung: EL-12V CV Serie

	Artikel Nr.:	Rolle [mm]	Gesamtlichtstrom [lm/m]	Leistung [W/m]	Lichtfarbe [K]	Farbwiedergabeindex Ra	Abstrahlwinkel [°]
	5011120510	5000	660	7,2	6500	82	120
	5011120511	5000	660	7,2	4000	82	120
	5011120512	5000	660	7,2	3000	82	120
	5011120530	5000	180	7,2	gelb	-	120
	5011120550	5000	340	7,2	grün	-	120
	5011120560	5000	180	7,2	rot	-	120
	5011120570	5000	80	7,2	blau	-	120







Flexible LED SMD 3528 24V

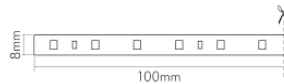

- Selbstklebende Rückseite für eine einfache und schnelle Fixierung
- Auf eine ausreichende Kühlung des Bandes achten, die Montage auf einem Alu-Profil wird empfohlen
- Maximale Anschlussleistung 48W (10 m)
- Kürzbar alle 100 mm (6 LEDs)
- Farbwiedergabeindex Ra: 82
- Farbabstand (MacAdam): 3 SDCM
- Lebensdauer: 26.000 h (L90 B10)
- Abmessungen (BxH): 8x2,4 mm; Anzahl LED: 60/m
- Betriebsgerätempflegung: EL-24V CV Serie

	Artikel Nr.:	Rolle [mm]	Gesamtlichtstrom [lm/m]	Leistung [W/m]	Lichtfarbe [K]	Farbwiedergabeindex Ra	Abstrahlwinkel [°]
	5012200510	5000	480	4,8	6500	82	120
	5012200511	5000	470	4,8	4000	82	120
	5012200512	5000	440	4,8	3000	82	120



Flexible LED SMD 3528 12V

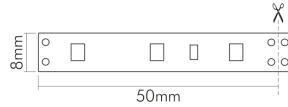

- Selbstklebende Rückseite für eine einfache und schnelle Fixierung
- Auf eine ausreichende Kühlung des Bandes achten, die Montage auf einem Alu-Profil wird empfohlen
- Maximale Anschlussleistung 24W (5 m)
- Kürzbar alle 50 mm (3 LEDs)
- Farbwiedergabeindex Ra: 82
- Farbabstand (MacAdam): 3 SDCM
- Lebensdauer: 30.000 h (L90 B10)
- Abmessungen (BxH): 8x2,4 mm; Anzahl LED: 60/m
- Betriebsgerätempfelung: EL-12V CV Serie

	Artikel Nr.:	Rolle [mm]	Gesamtlichtstrom [lm/m]	Leistung [W/m]	Lichtfarbe [K]	Farbwiedergabeindex Ra	Abstrahlwinkel [°]
A F	5011100210	2000	450	4,8	6500	82	120
A G	5011100211	2000	450	4,8	3000	82	120
A G	5011100212	2000	500	4,8	4000	82	120
	5011100230	2000	140	4,8	gelb	-	120
	5011100250	2000	280	4,8	grün	-	120
	5011100260	2000	140	4,8	rot	-	120
	5011100270	2000	80	4,8	blau	-	120
A F	5011100510	5000	450	4,8	6500	82	120
A G	5011100511	5000	450	4,8	3000	82	120
A G	5011100512	5000	500	4,8	4000	82	120
	5011100530	5000	140	4,8	gelb	-	120
	5011100550	5000	280	4,8	grün	-	120
	5011100560	5000	140	4,8	rot	-	120
	5011100570	5000	80	4,8	blau	-	120



Flexible LED SMD 5050 RGB 12V

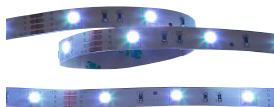

- Selbstklebende Rückseite für eine einfache und schnelle Fixierung
- Auf eine ausreichende Kühlung des Bandes achten, die Montage auf einem Alu-Profil ist notwendig
- Maximale Anschlussleistung 36W (5 m)
- Kürzbar alle 100 mm (3 LEDs)
- Lebensdauer: 30.000 h (L90 B10)
- RGB interface: COM+
- Abmessungen (BxH): 10x2,4 mm; Anzahl LED: 30/m
- Betriebs-/Steuergerätempfehlung: EL-12V CV Serie und ein LED RGB-Sequenzler 12V oder LED PWM-5 Steuergerät 12V/24V 8A BT

Artikel Nr.:	Rolle [mm]	Gesamtlichtstrom [lm/m]	Leistung [W/m]	Abstrahlwinkel [°]
5011100299	2000	335	7,2	120
5011100599	5000	335	7,2	120



Flexible LED Befestigungsclip



Befestigungsclips



Endkappen



Silikon

Neu!



Anschlusskabel

Neu!



Verbinder

Neu!



Verbinder flexibel



Verbinder Eck



Verbinder T



Verbinder Kreuz

Artikel Nr.:	Bezeichnung	
5011146701	Befestigungsclip 10/10-Set	
5011146706	Befestigungsclip 10/10-Set	
5011170005	Endkappe 10/2-polig 5-Set	
5011170095	Endkappe 12/2-polig 5-Set	
5011510698	Silikon	
5011510045	Anschlusskabel 8/2-polig 5-Set	Neu!
5011510055	Anschlusskabel 10/2-polig 5-Set	Neu!
5011510065	Anschlusskabel 10/4-polig 5-Set	Neu!
5011510645	Anschlusskabel 10/2-polig 5-Set	Neu!
5011510655	Anschlusskabel 12/2-polig 5-Set	Neu!
5011510665	Anschlusskabel 12/4-polig 5-Set	Neu!
5011510015	Verbinder starr 8/2-polig 5-Set	Neu!
5011510025	Verbinder starr 10/2-polig 5-Set	Neu!
5011510035	Verbinder starr 10/4-polig 5-Set	Neu!
5011510615	Verbinder starr 10/2-polig 5-Set	Neu!
5011510625	Verbinder starr 12/2-polig 5-Set	Neu!
5011510635	Verbinder starr 12/4-polig 5-Set	Neu!
5011510075	Verbinder flexibel 8/2-polig 5-Set	Neu!
5011510085	Verbinder flexibel 10/2-polig 5-Set	Neu!
5011510095	Verbinder flexibel 10/4-polig 5-Set	Neu!
5011510675	Verbinder flexibel 10/2-polig 5-Set	Neu!
5011510685	Verbinder flexibel 12/2-polig 5-Set	Neu!
5011510695	Verbinder flexibel 12/4-polig 5-Set	Neu!
5011510725	Verbinder Eck 2-polig 5er Set (SMD 3528)	
5011510755	Verbinder Eck 2-polig 5er Set (SMD 5050/5630)	
5011510785	Verbinder Eck 4-polig 5er Set (SMD 5050 RGB)	
5011510825	Verbinder T 2-polig 5er Set (SMD 3528)	
5011510855	Verbinder T 2-polig 5er Set (SMD 5050/5630)	
5011510885	Verbinder T 4-polig 5er Set (SMD 5050 RGB)	
5011510925	Verbinder Kreuz 2-polig 5er Set (SMD 3528)	
5011510955	Verbinder Kreuz 2-polig 5er Set (SMD 5050/5630)	
5011510985	Verbinder Kreuz 4-polig 5er Set (SMD 5050 RGB)	



Flexible LED COB 420 RGB 24V

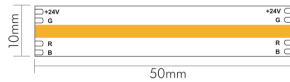

Neu!



- Selbstklebende Rückseite für eine einfache und schnelle Fixierung
- Auf eine ausreichende Kühlung des Bandes achten, die Montage auf einem Alu-Profil ist notwendig
- Maximale Anschlussleistung 90W (10 m)
- Kürzbar alle 50 mm (21 LEDs)
- Lebensdauer: 30.000 h (L90 B10)
- RGB interface: COM+
- Abmessungen (BxH): 10x1,8 mm; Anzahl LED: 420/m
- Betriebs-/Steuergerätempfehlung: EL-24V CV Serie und ein LED RGB-Sequenzler 24V oder LED PWM-5 Steuergerät 12V/24V 8A BT

Artikel Nr.:	Rolle [mm]	Gesamtlichtstrom [lm/m]	Leistung [W/m]	Abstrahlwinkel [°]
5032512099	5000	400	9	120





Flexible LED COB 512 24V

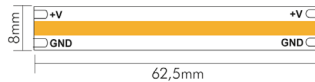

Neu!

- Selbstklebende Rückseite für eine einfache und schnelle Fixierung
- Auf eine ausreichende Kühlung des Bandes achten, die Montage auf einem Alu-Profil wird empfohlen
- Maximale Anschlussleistung 100W (10 m)
- Kürzbar alle 62,5 mm (32 LEDs)
- Farbwiedergabeindex Ra: 90
- Farbabstand (MacAdam): 3 SDCM
- Lebensdauer: 30.000 h (L90 B10)
- Abmessungen (BxH): 8x1,8 mm; Anzahl LED: 512/m
- Betriebsgerätempflegung: EL-24V CV Serie

Artikel Nr.:	Rolle [mm]	Gesamtlichtstrom [lm/m]	Leistung [W/m]	Lichtfarbe [K]	Farbwiedergabeindex Ra	Abstrahlwinkel [°]
F 5032512011	5000	900	10	3000	90	120
F 5032512012	5000	1000	10	4000	90	120
E 5032512015	5000	1100	10	6500	90	120

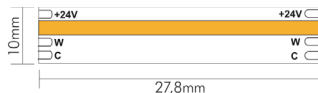

Flexible LED COB 576 Tunable White 24V

Neu!



- Selbstklebende Rückseite für eine einfache und schnelle Fixierung
- Farbtemperatur stufenlos steuerbar von halogen- bis tageslichtweiß
- Auf eine ausreichende Kühlung des Bandes achten, die Montage auf einem Alu-Profil ist notwendig
- Maximale Anschlussleistung 75W (5 m)
- Kürzbar alle 27,8 mm (16 LEDs)
- Farbwiedergabeindex Ra: 90
- Farbabstand (MacAdam): 3 SDCM
- Lebensdauer: 30.000 h (L90 B10)
- Abmessungen (BxH): 10x1,8 mm; Anzahl LED: 576/m
- Betriebs-/Steuergeräteempfehlung: EL-24V CV Serie sowie LED Bi-colour Dimmer oder LED PWM-5 Steuergerät 12V/24V 8A BT



Artikel Nr.:	Rolle [mm]	Gesamtlichtstrom [lm/m]	Leistung [W/m]	Lichtfarbe [K]	Farbwiedergabeindex Ra	Abstrahlwinkel [°]
F 5032512046	5000	1300	15	2700-6500	90	120

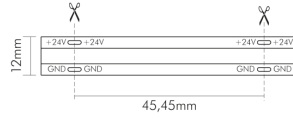

Flexible LED COB 528 24V IP67



- Flexibler LED Schlauch aus UV-beständigem Silikon
- Schutzart IP67
- Auf eine ausreichende Kühlung des Bandes achten, die Montage auf einem Alu-Profil ist notwendig
- Maximale Anschlusslänge 5 m
- Kürzbar alle 45,45 mm (24 LEDs)
- Farbwiedergabeindex Ra: 90
- Farbabstand (MacAdam): 5 SDCM
- Lebensdauer: 30.000 h (L70 B50); Anzahl LED: 528/m
- Abmessungen (LxBxH): 5000x12x4 mm
- Betriebsgerätempfelung: EL-24V CV Serie

	Artikel Nr.:	Rolle [mm]	Gesamtlichtstrom [lm/m]	Leistung [W/m]	Lichtfarbe [K]	Farbwiedergabeindex Ra	Abstrahlwinkel [°]
	5032528011	5000	830	10	3000	90	120
	5032528012	5000	910	10	4000	90	120



Flexible LED COB Befestigungen

Artikel Nr.:	Bezeichnung	
5011520015	Anschlusskabel 8/2-polig 5-Set	Neu!
5011520045	Anschlusskabel 8/4-polig 5-Set	Neu!
5011520075	Anschlusskabel 10/3-polig 5-Set	Neu!
5011520025	Verbinder starr 8/2-polig 5-Set	Neu!
5011520055	Verbinder starr 10/4-polig 5-Set	Neu!
5011520035	Verbinder flexibel 8/2-polig 5-Set	Neu!
5011520065	Verbinder flexibel 10/4-polig 5-Set	Neu!
5011520085	Verbinder flexibel 10/3-polig 5-Set	Neu!



Neu!

Flexible LED COB Anschlusskabel 8/2 5er Set



Neu!

Flexible LED COB RGB Anschlusskabel 10/4 5er Set



Neu!

Flexible LED COB Anschlusskabel 10/3 5er Set



Neu!

Flexible LED COB Verbinder starr 8/2 5er Set



Neu!

Flexible LED COB RGB/TUN Verbinder starr 10/4 5er Set



Neu!

Flexible LED COB Verbinder flexibel 8/2 5er Set



Neu!

Flexible LED COB RGB Verbinder flexibel 10/4 5er Set



Neu!

Flexible LED COB Verbinder flexibel 10/3 5er Set

Flexible LED SMD 5050 24V IP67

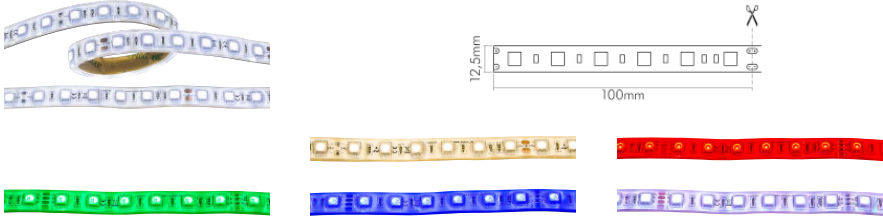

- Selbstklebende Rückseite für eine einfache und schnelle Fixierung
- Auf eine ausreichende Kühlung des Bandes achten, die Montage auf einem Alu-Profil ist notwendig
- Maximale Anschlussleistung 72W (5 m)
- Kürzbar alle 100 mm (6 LEDs)
- Farbwiedergabeindex Ra: 82
- Farbabstand (MacAdam): 5 SDCM
- Lebensdauer: 26.000 h (L90 B10)
- RGB interface: COM+
- Abmessungen (BxH): 12,5x5,5 mm; Anzahl LED: 60/m
- Betriebs-/Steuergerätepfehlung: EL-24V CV Serie und bei RGB zusätzlich ein LED RGB-Sequenzler 24V oder LED PWM-5 Steuergerät 12V/24V 8A BT

	Artikel Nr.:	Rolle [mm]	Gesamtlichtstrom [lm/m]	Leistung [W/m]	Lichtfarbe [K]	Farbwiedergabeindex Ra	Abstrahlwinkel [°]
A F	5011240210	2000	1000	14,4	6500	82	120
A F	5011240211	2000	1100	14,4	4000	82	120
A F	5011240212	2000	1050	14,4	3000	82	120
	5011240230	2000	200	14,4	gelb	-	120
	5011240250	2000	800	14,4	grün	-	120
	5011240260	2000	440	14,4	rot	-	120
	5011240270	2000	220	14,4	blau	-	120
	5011240299	2000	540	14,4	RGB	-	120
A F	5011240510	5000	1000	14,4	6500	82	120
A F	5011240511	5000	1100	14,4	4000	82	120
A F	5011240512	5000	1050	14,4	3000	82	120
	5011240530	5000	200	14,4	gelb	-	120
	5011240550	5000	800	14,4	grün	-	120
	5011240560	5000	440	14,4	rot	-	120
	5011240570	5000	220	14,4	blau	-	120
	5011240599	5000	540	14,4	RGB	-	120



Flexible LED SMD 5050 RGB 12V IP67

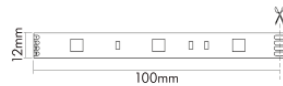

- Selbstklebende Rückseite für eine einfache und schnelle Fixierung
- Auf eine ausreichende Kühlung des Bandes achten, die Montage auf einem Alu-Profil ist notwendig
- Maximale Anschlussleistung 36W (5 m)
- Kürzbar alle 100 mm (3 LEDs)
- Lebensdauer: 30.000 h (L90 B10)
- RGB interface: COM+
- Abmessungen (BxH): 12x5,5 mm; Anzahl LED: 30/m
- Betriebs-/Steuergerätempfehlung: EL-12V CV Serie und ein LED RGB-Sequencer 12V oder LED PWM-5 Steuergerät 12V/24V 8A BT

Artikel Nr.:	Rolle [mm]	Gesamtlichtstrom [lm/m]	Leistung [W/m]	Abstrahlwinkel [°]
5011120299	2000	310	7,2	120
5011120599	5000	310	7,2	120





Flexible LED SMD 3528 24V IP67



- Selbstklebende Rückseite für eine einfache und schnelle Fixierung
- Auf eine ausreichende Kühlung des Bandes achten, die Montage auf einem Alu-Profil wird empfohlen
- Maximale Anschlussleistung 48W (10 m)
- Kürzbar alle 100 mm (6 LEDs)
- Farbwiedergabeindex Ra: 82
- Farbabstand (MacAdam): 5 SDCM
- Lebensdauer: 26.000 h (L90 B10)
- Abmessungen (BxH): 10,8x5,5 mm; Anzahl LED: 60/m
- Betriebsgerätempfehlung: EL-24V CV Serie

	Artikel Nr.:	Rolle [mm]	Gesamtlichtstrom [lm/m]	Leistung [W/m]	Lichtfarbe [K]	Farbwiedergabeindex Ra	Abstrahlwinkel [°]	
A	F	5011130210	2000	420	4,8	6500	82	120
A	G	5011130211	2000	420	4,8	4000	82	120
A	G	5011130212	2000	400	4,8	3000	82	120
A	F	5011130510	5000	420	4,8	6500	82	120
A	G	5011130511	5000	420	4,8	4000	82	120
A	G	5011130512	5000	400	4,8	3000	82	120



Flexible LED SMD 3528 12V IP67

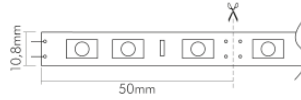

- Selbstklebende Rückseite für eine einfache und schnelle Fixierung
- Auf eine ausreichende Kühlung des Bandes achten, die Montage auf einem Alu-Profil wird empfohlen
- Maximale Anschlussleistung 24W (5 m)
- Kürzbar alle 50 mm (3 LEDs)
- Farbwiedergabeindex Ra: 82
- Farbabstand (MacAdam): 5 SDCM
- Lebensdauer: 26.000 h (L90 B10)
- Abmessungen (BxH): 10,8x5,5 mm; Anzahl LED: 60/m
- Betriebsgerätempfehlung: EL-12V CV Serie

	Artikel Nr.:	Rolle [mm]	Gesamtlichtstrom [lm/m]	Leistung [W/m]	Lichtfarbe [K]	Farbwiedergabeindex Ra	Abstrahlwinkel [°]
	5011140210	2000	400	4,8	6500	82	120
	5011140211	2000	430	4,8	4000	82	120
	5011140212	2000	380	4,8	3000	82	120
	5011140230	2000	120	4,8	gelb	-	120
	5011140250	2000	260	4,8	grün	-	120
	5011140260	2000	120	4,8	rot	-	120
	5011140270	2000	70	4,8	blau	-	120
	5011140510	5000	400	4,8	6500	82	120
	5011140511	5000	430	4,8	4000	82	120
	5011140512	5000	380	4,8	3000	82	120
	5011140530	5000	120	4,8	gelb	-	120
	5011140550	5000	260	4,8	grün	-	120
	5011140560	5000	120	4,8	rot	-	120
	5011140570	5000	70	4,8	blau	-	120



Flexible Neon LED 1018 24V IP67

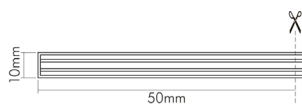
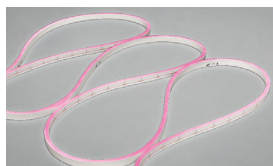
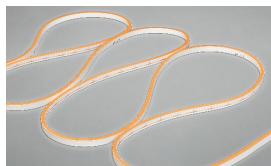
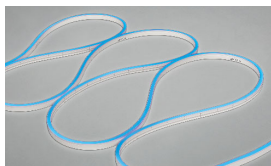
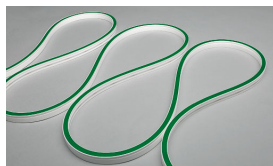
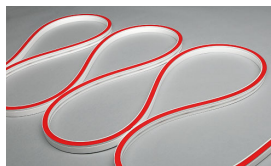

- Flexibler LED Schlauch aus UV-beständigem Silikon
- Schutzart IP67
- Auf eine ausreichende Kühlung des Bandes achten, die Montage auf einem Alu-Profil ist notwendig
- Maximale Anschlusslänge 20 m
- Kürzbar alle 50 mm (6 LEDs)
- Farbwiedergabeindex Ra: 90
- Farbabstand (MacAdam): 3 SDCM
- Lebensdauer: 35.000 h (L70 B50)
- Abmessungen (LxBxH): 10000x10x18 mm
- Betriebsgerätempflegung: EL-24V CV Serie

	Artikel Nr.:	Rolle [mm]	Gesamtlichtstrom [lm/m]	Leistung [W/m]	Lichtfarbe [K]	Farbwiedergabeindex Ra	Abstrahlwinkel [°]
A F	5022518010	10000	330	10	6000	90	120
A G	5022518011	10000	300	10	3000	90	120
A F	5022518012	10000	330	10	4000	90	120
	5022518050	10000	260	10	grün	-	120
	5022518060	10000	140	10	rot	-	120
	5022518070	10000	70	10	blau	-	120
	5022518075	10000	130	10	amber	-	120
	5022518080	10000	280	10	pink	-	120
	5022518090	10000	90	10	gelb	-	120





Flexible Neon LED 1018 RGB 24V IP67

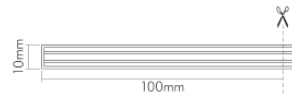
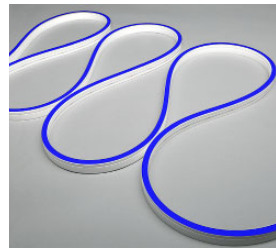
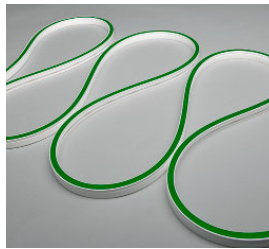
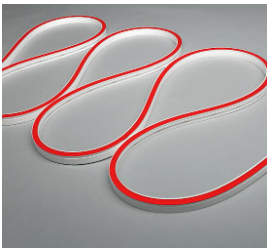

- Flexibler LED Schlauch aus UV-beständigem Silikon
- Schutzart IP67
- Auf eine ausreichende Kühlung des Bandes achten, die Montage auf einem Alu-Profil ist notwendig
- Maximale Anschlusslänge 10 m
- Kürzbar alle 100 mm
- Lebensdauer: 35.000 h (L70 B50)
- RGB interface: COM+
- Abmessungen (LxBxH): 10000x10x18 mm
- Betriebs-/Steuergeräteempfehlung: EL-24V CV Serie und ein LED-RGB Sequenzer 24V oder LED PWM-5 Steuergerät 12V/24V 8A BT

Artikel Nr.:	Rolle [mm]	Gesamtlichtstrom [lm/m]	Leistung [W/m]	Abstrahlwinkel [°]
5022640099	10000	130	10	120





Flexible Neon LED 1018 Anschlusskabel



Anschlusskabel



Endkappe



Befestigungsclip

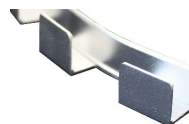

Befestigungsprofil flexibel



Verbinder



Befestigungsprofil



Silikon

Artikel Nr.:	Bezeichnung
5022528001	Flexible LED Neon 1018 Anschlusskabel 0,4 m 2-polig
5022528006	Flexible LED Neon 1018 Anschlusskabel 5 m 2-polig
5022650001	Flexible LED Neon 1018 Anschlusskabel 0,4 m 4-polig
5022528007	Flexible Neon LED 1018 Einspeisungskappe 5-Set
5022528002	Flexible LED Neon Endkappe 5-Set
5022528003	Flexible LED Neon 1018 Befestigungsclip 3 cm 5-Set
5022528004	Flexible LED Neon 1018 Verbinder starr 2-polig 5-Set
5022650002	Flexible LED Neon 1018 Verbinder starr 4-polig 5-Set
5022528005	Flexible LED Neon Befestigungsprofil starr 1 m
5022528009	Flexible LED Neon Befestigungsprofil flexibel 0,98 m
5022528099	Flexible LED Neon Silikon 2-Set





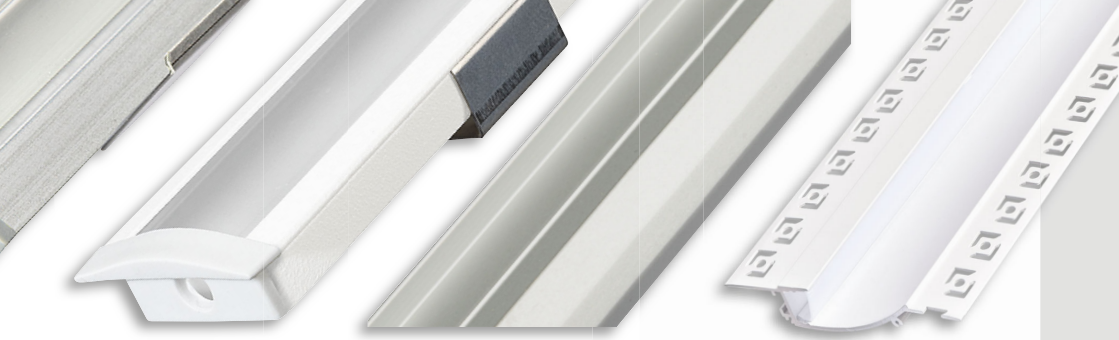

Aluminium-Profile







Moderne Beleuchtungslösungen sind auf unterschiedlichste Weise einsetzbar: Direkt, indirekt, akzentuierend – an Decken und Wänden, in Böden, eingebaut in Möbel oder auch völlig separat. Mit LED Bändern und Aluminium-Profilen von nobilé sind Ihren individuellen Ideen zum Einsatz von Licht kaum Grenzen gesetzt.

Wir bieten Ihnen eine Vielzahl an qualitativ hochwertigen Profilen aus Aluminium für unterschiedlichste Anforderungen. Unsere Flexible LED Bänder lassen sich mit diesen Profilen leicht und perfekt einbauen. Erhältlich sind sie in den Farben aluminium und weiß.

Perfekt abgestimmt auf das jeweilige Profil erzeugen die Abdeckungen der Profile entweder einen hohen Wirkungsgrad (transparent TP) oder eine homogene Lichtwirkung (opal OP). Der Einsatz der Abdeckungen garantiert den optimalen Schutz der verbauten Flexible LED Bänder.

Jedes Profil ist erhältlich mit passenden Endkappen und Befestigungsclips, die auch Bestandteile der jeweiligen Ersatzkits sind.

Einsatzgebiete

	Indirekte Beleuchtung	Akzentbeleuchtung	Unterschrankbeleuchtung	Wände	Decken	Böden	Möbel	Küchen	Vitrinen	Regale	Messen	Werbung
Eck-Profile 	x	x	x	x	x	x	x	x		x	x	x
T-Profile 	x	x	x	x	x	x	x	x	x	x	x	x
U-Profile 	x	x	x	x	x	x	x	x	x	x	x	x
Flach-XL-Profil 	x	x	x	x	x	x	x	x	x	x	x	x
Aufbau-Profile 	x	x		x	x						x	x
Voute-Profile 	x	x		x	x						x	x
Einbau-Profil 	x	x		x	x		x				x	x

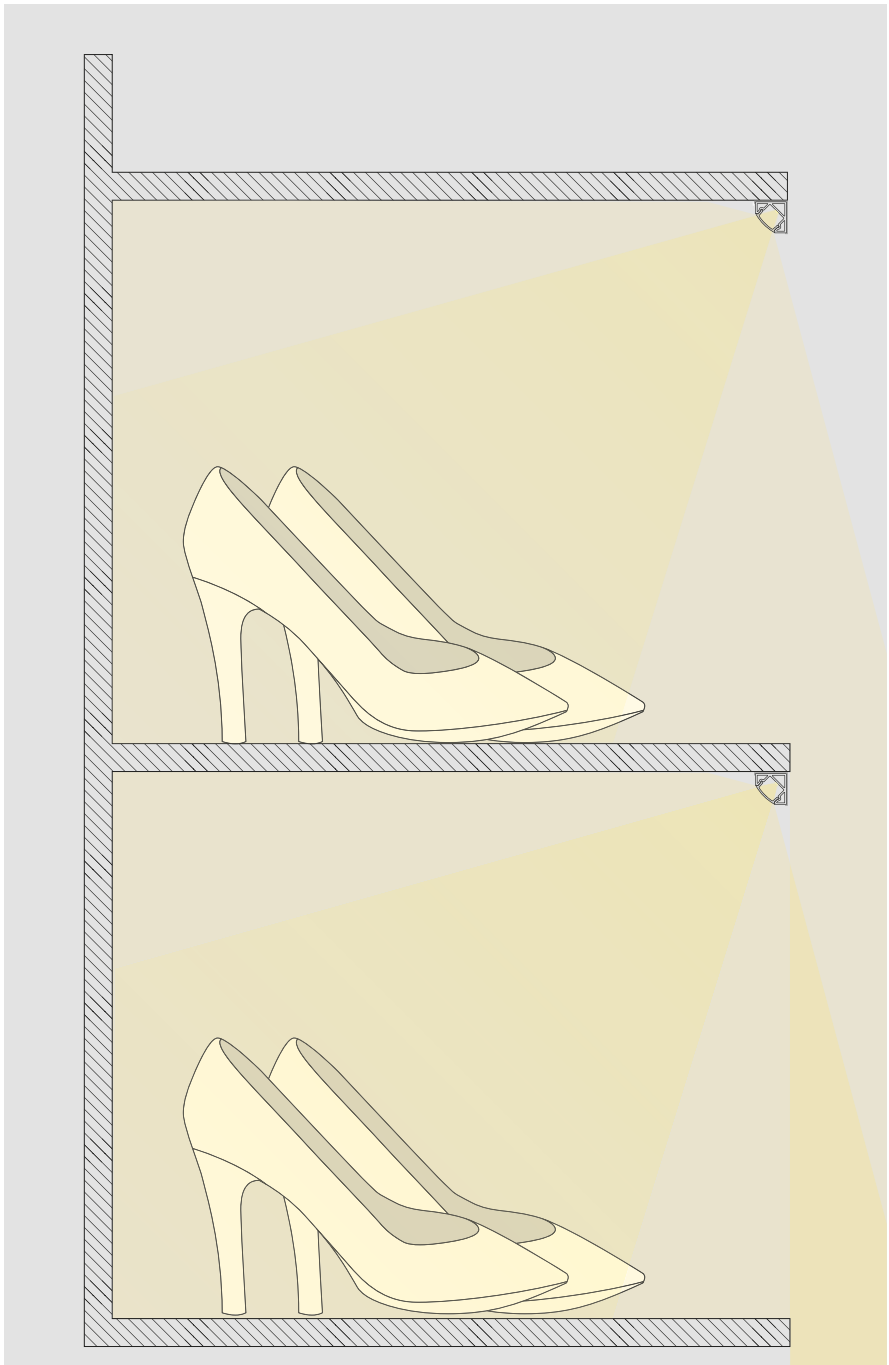

Alu Eck-Profil 2 OP

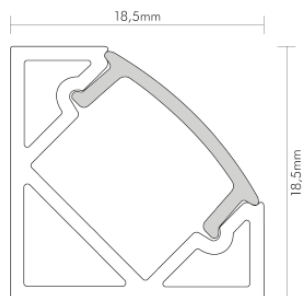
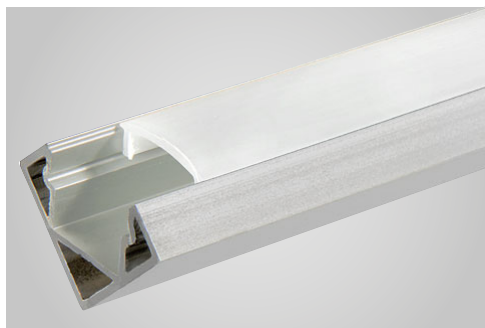

- Lieferung inklusive Abdeckung aus PMMA opal, 2 Endkappen, 2 Einspeisungskappen und 4 Befestigungsclips
- Abmessungen (LxBxH): 2000x18,5x18,5 mm
- Kühlleistung 16W/m

Artikel Nr.:	Bezeichnung	Farbe
5011146805	Alu Eck-Profil 2 OP (für Bänder bis 12 mm)	alu
5011146812	Alu Eck-Profil 2 OP (für Bänder bis 12 mm)	weiß-matt

Alu Eck-Profil 2 TP

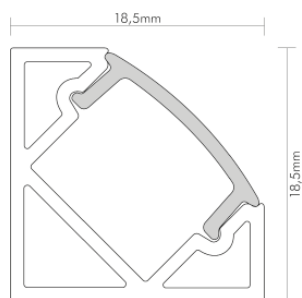
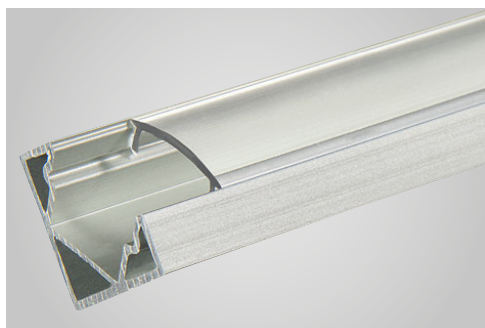

- Lieferung inklusive Abdeckung aus PMMA transparent, 2 Endkappen, 2 Einspeisungskappen und 4 Befestigungsclips
- Abmessungen (LxBxH): 2000x18,5x18,5 mm
- Kühlleistung 16W/m

Artikel Nr.:	Bezeichnung	Farbe
5011146806	Alu Eck-Profil 2 TP (für Bänder bis 12 mm)	alu
5011146813	Alu Eck-Profil 2 TP (für Bänder bis 12 mm)	weiß-matt

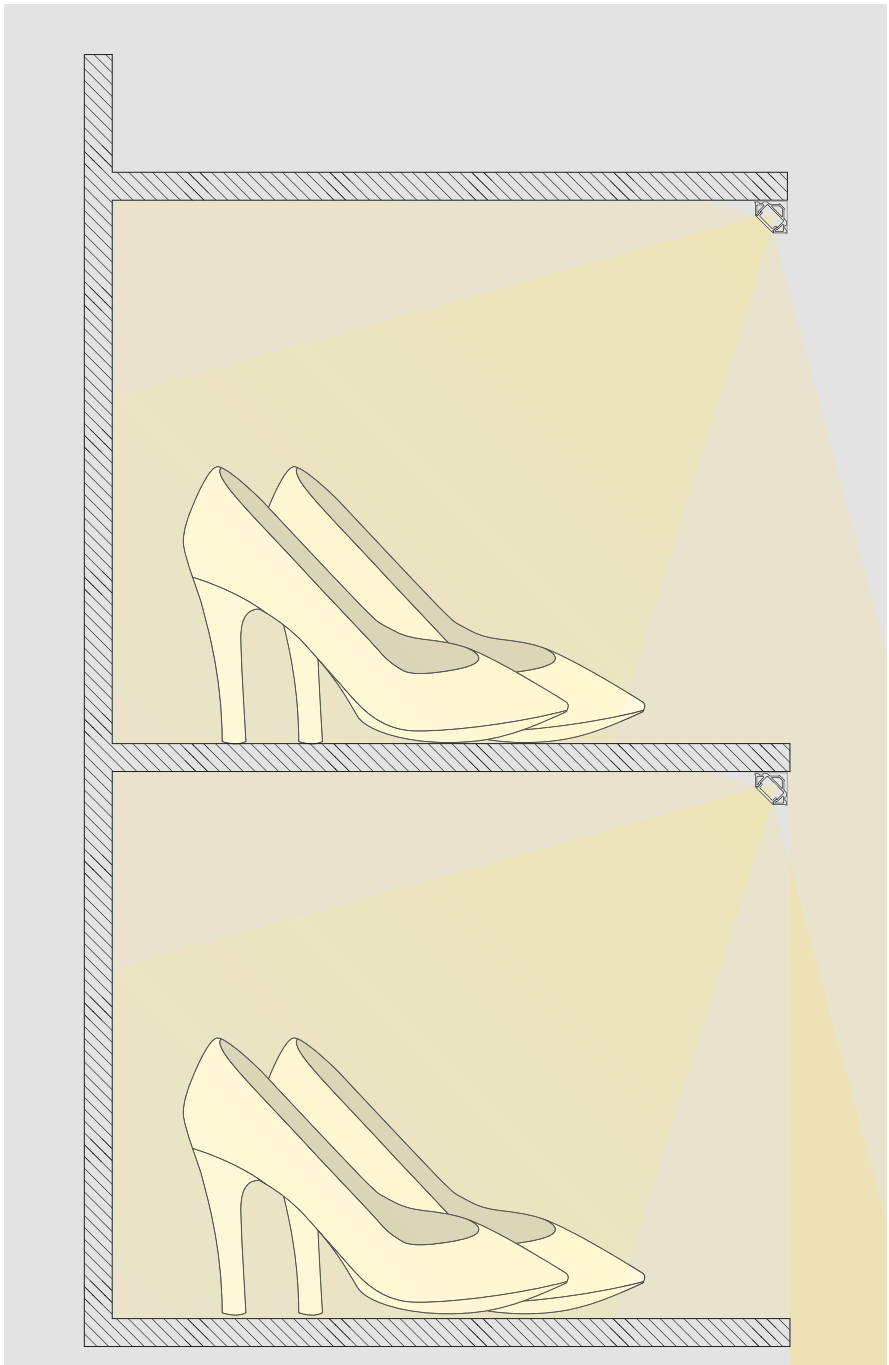

Alu Eck-Profil 3 OP

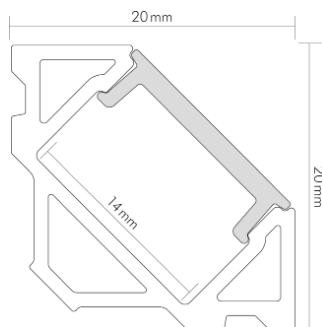
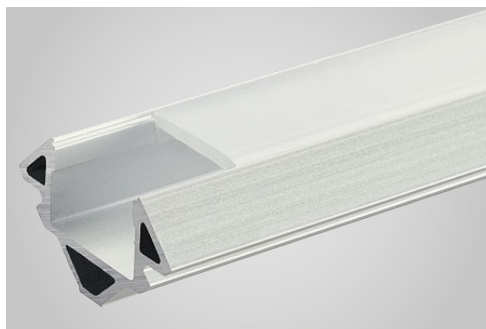

- Lieferung inklusive Abdeckung aus PMMA opal, 4 Endkappen und 4 Befestigungsclips
- Abmessungen (LxBxH): 2000x20x20 mm
- Kühlleistung 16W/m

Artikel Nr.:	Bezeichnung	Farbe
5011147805	Alu Eck-Profil 3 OP (für Bänder bis 14 mm)	alu
5011147808	Alu Eck-Profil 3 OP (für Bänder bis 14 mm)	weiß-matt

Alu Eck-Profil 3 TP

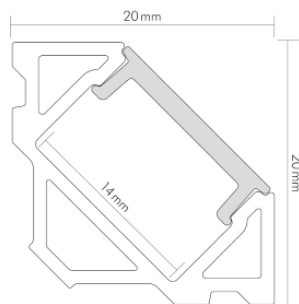
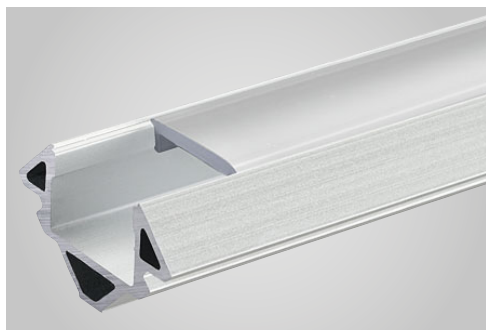

- Lieferung inklusive Abdeckung aus PMMA transparent, 4 Endkappen und 4 Befestigungsclips
- Abmessungen (LxBxH): 2000x20x20 mm
- Kühlleistung: 16W/m

Artikel Nr.:	Bezeichnung	Farbe
5011147806	Alu Eck-Profil 3 TP (für Bänder bis 14 mm)	alu
5011147809	Alu Eck-Profil 3 TP (für Bänder bis 14 mm)	weiß-matt

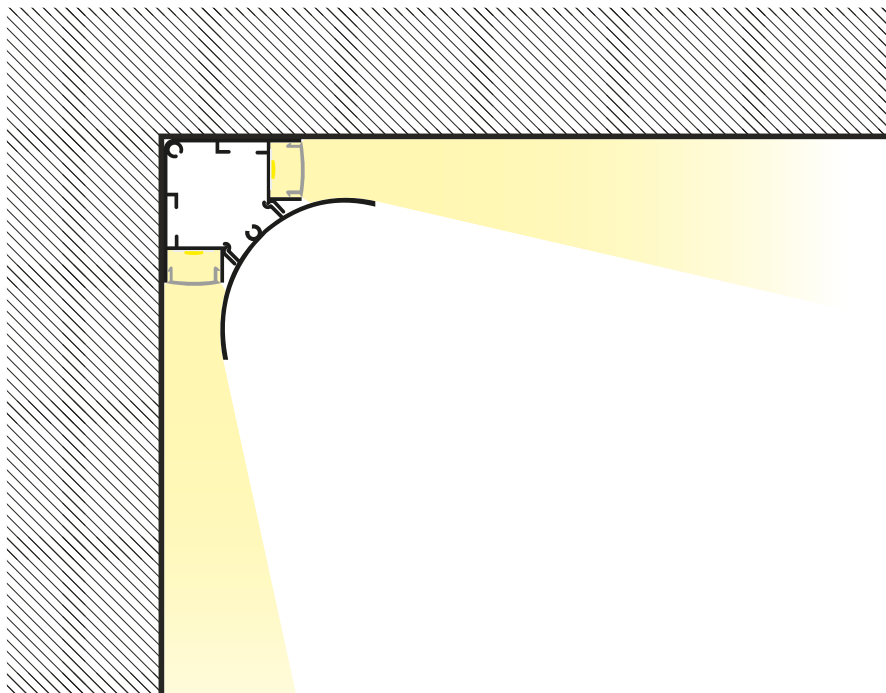

Alu Eck-Profil 4 TP

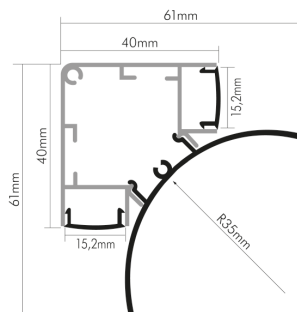
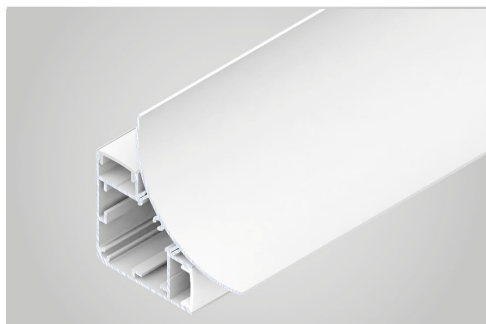

Neu!

- Lieferung inklusive Abdeckung aus PMMA transparent, 2 Endkappen
- Abmessungen (LxBxH): 2000x61x61 mm
- Kühlleistung: 40W/m

Artikel Nr.:	Bezeichnung	Farbe
5011150002	Alu Eck-Profil 4 TP (für Bänder bis 14 mm)	weiß-matt

Alu Flach-Profil 1

Neu!

- Abmessungen (LxBxH): 1000x12,2x2 mm
- Kühlleistung: 15W/m

Artikel Nr.:	Bezeichnung	Farbe
5011150001	Alu Flach-Profil 1 (für Bänder bis 12 mm)	alu

Alu Flach-XL-Profil 1

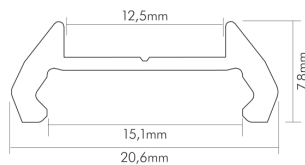

- Lieferung inklusive 4 Befestigungsclips
- Abmessungen (LxBxH): 2000x20,6x7,8 mm
- Kühlleistung 22W/m

Artikel Nr.:	Bezeichnung	Farbe
5011146712	Alu Flach-XL-Profil 1 (für Bänder bis 12,5 mm)	alu
5011146713	Befestigungsclip 10er Set	grau

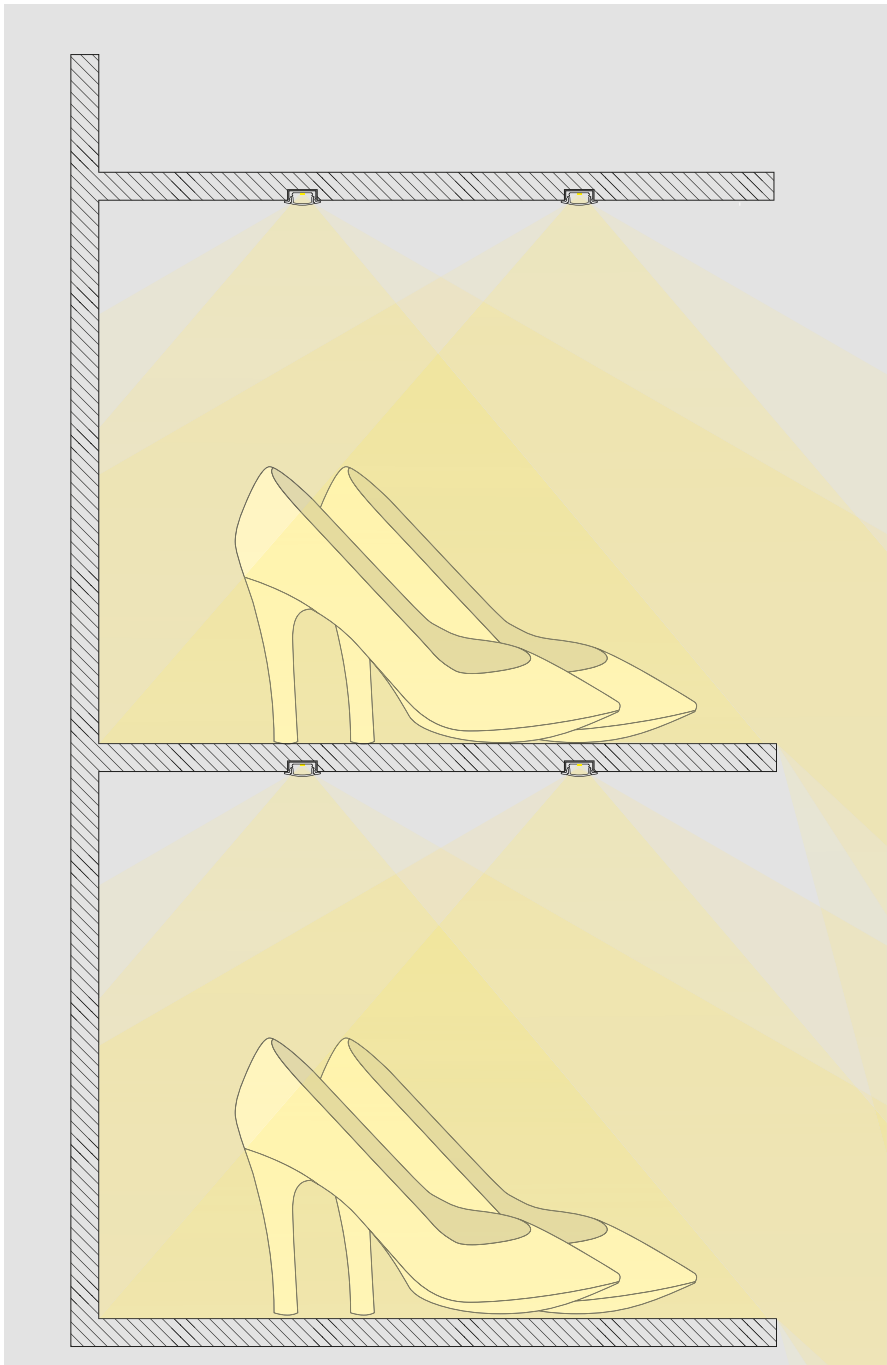

Alu T-Profil 2 OP

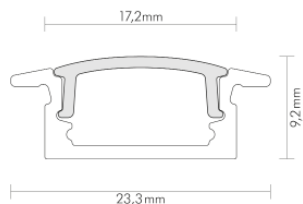
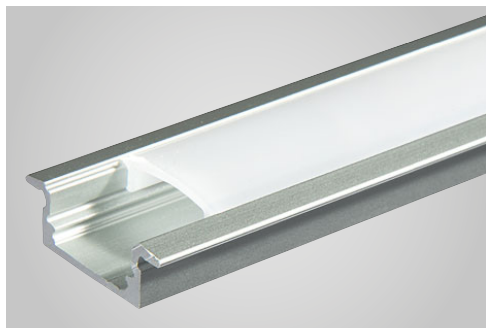

- Lieferung inklusive Abdeckung aus PMMA opal, 2 Endkappen, 2 Einspeisungskappen und 4 Befestigungsclips
- Abmessungen (LxBxH): 2000x23,3x9,2 mm
- Kühlleistung 16W/m

Artikel Nr.:	Bezeichnung	Farbe
5011146803	Alu T-Profil 2 OP (für Bänder bis 12 mm)	alu
5011146814	Alu T-Profil 2 OP (für Bänder bis 12 mm)	weiß-matt

Alu T-Profil 2 TP

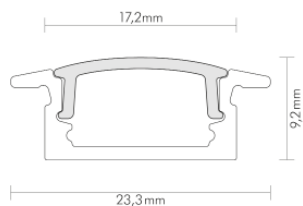
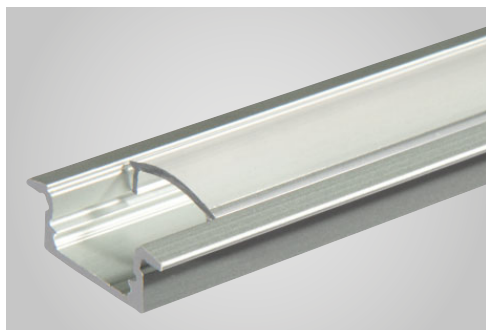

- Lieferung inklusive Abdeckung aus PMMA transparent, 2 Endkappen, 2 Einspeisungskappen und 4 Befestigungsclips
- Abmessungen (LxBxH): 2000x23,3x9,2 mm
- Kühlleistung 16W/m

Artikel Nr.:	Bezeichnung	Farbe
5011146804	Alu T-Profil 2 TP (für Bänder bis 12 mm)	alu
5011146815	Alu T-Profil 2 TP (für Bänder bis 12 mm)	weiß-matt

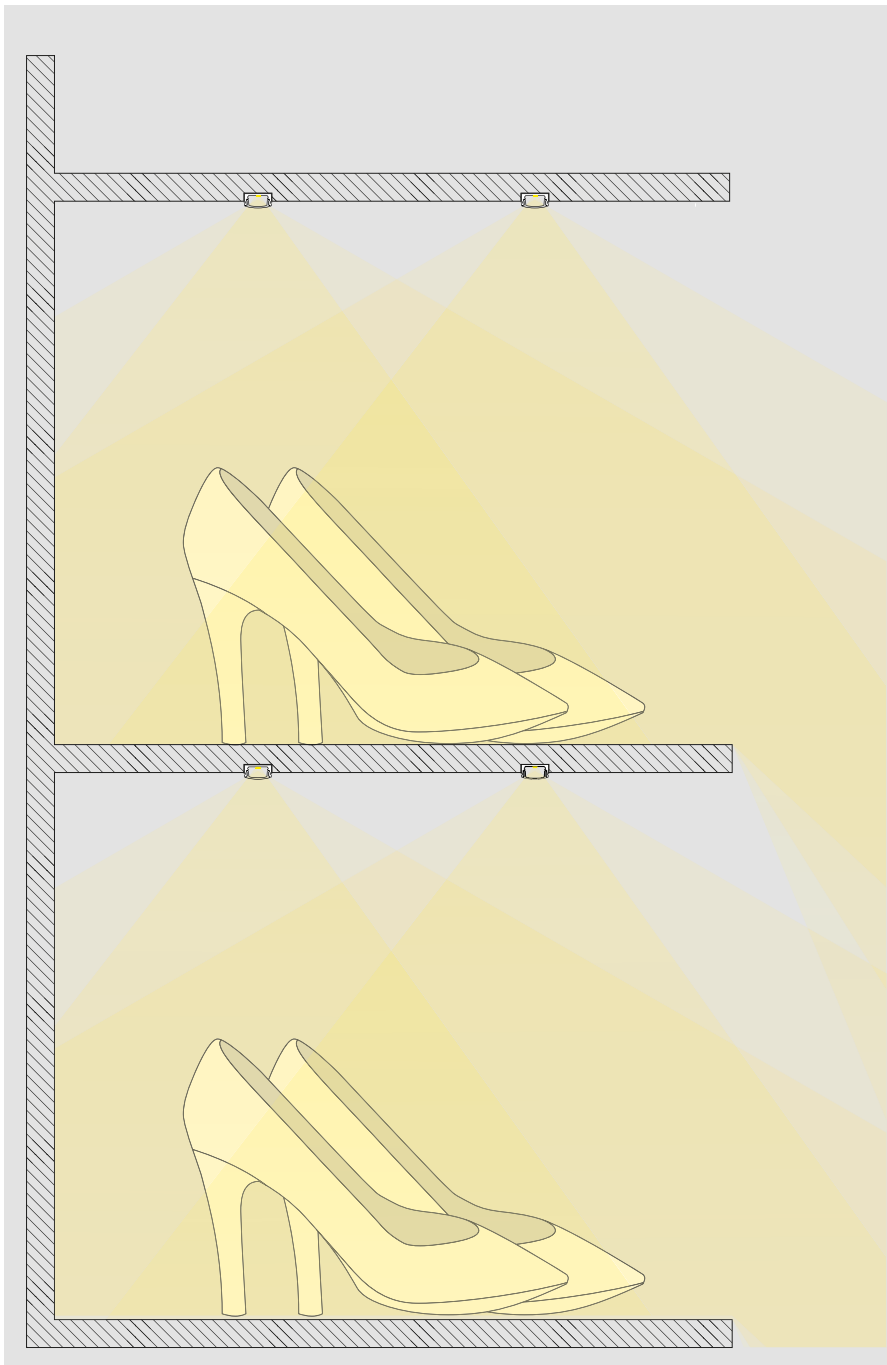

Alu U-Profil 2 OP

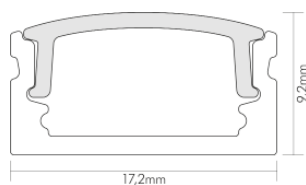
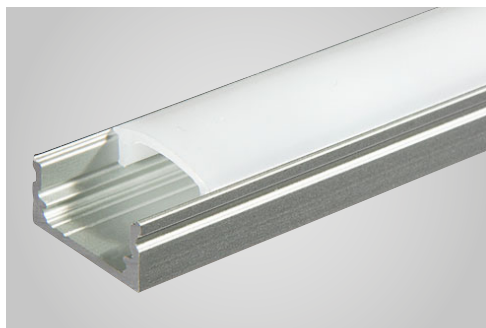

- Lieferung inklusive Abdeckung aus PMMA opal, 2 Endkappen, 2 Einspeisungskappen und 4 Befestigungsclips
- Abmessungen (LxBxH): 2000x17,2x9,2 mm
- Kühlleistung 16W/m

Artikel Nr.:	Bezeichnung	Farbe
5011146801	Alu U-Profil 2 OP (für Bänder bis 12 mm)	alu
5011146810	Alu U-Profil 2 OP (für Bänder bis 12 mm)	weiß-matt

Alu U-Profil 2 TP

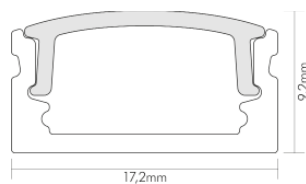
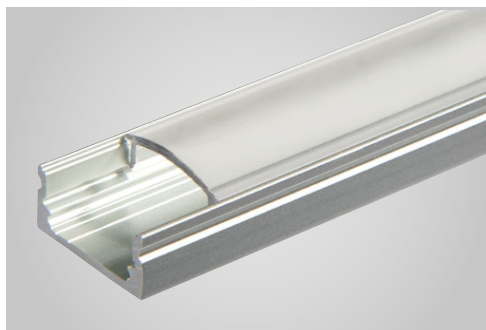

- Lieferung inklusive Abdeckung aus PMMA transparent, 2 Endkappen, 2 Einspeisungskappen und 4 Befestigungsclips
- Abmessungen (LxBxH): 2000x17,2x9,2 mm
- Kühlleistung 16W/m

Artikel Nr.:	Bezeichnung	Farbe
5011146802	Alu U-Profil 2 TP (für Bänder bis 12 mm)	alu
5011146811	Alu U-Profil 2 TP (für Bänder bis 12 mm)	weiß-matt

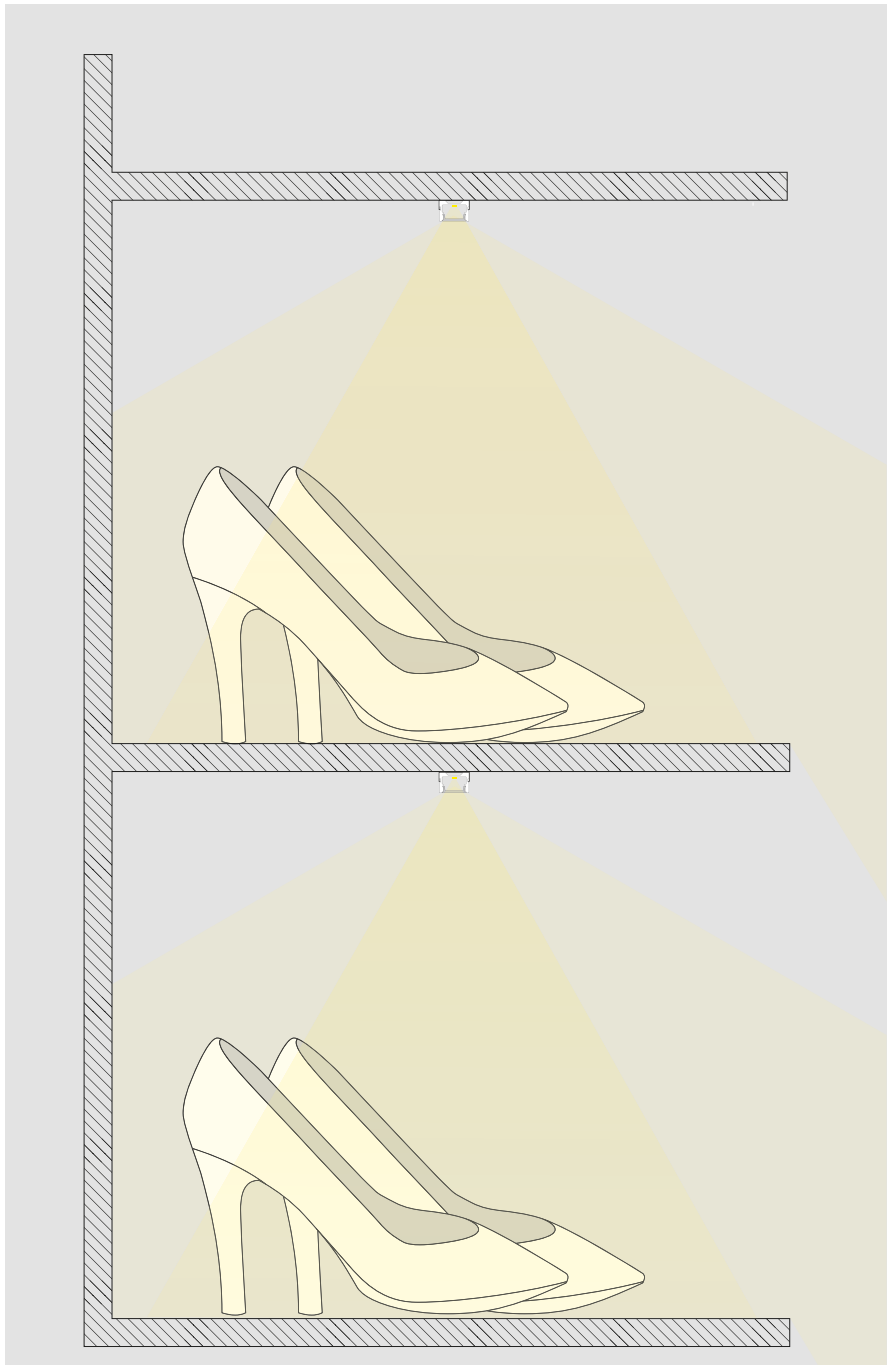

Alu U-Profil 3 OP

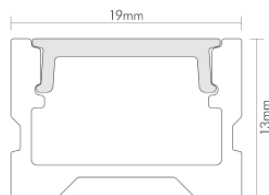
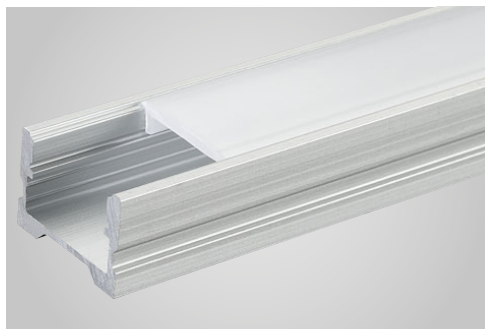

- Lieferung inklusive Abdeckung aus PMMA opal, 4 Endkappen und 4 Befestigungsclips
- Abmessungen (LxBxH): 2000x19x13 mm
- Kühlleistung 22W/m

Artikel Nr.:	Bezeichnung	Farbe
5011147801	Alu U-Profil 3 OP (für Bänder bis 15 mm)	alu
5011147803	Alu U-Profil 3 OP (für Bänder bis 15 mm)	weiß-matt

Alu U-Profil 3 TP

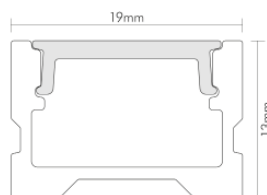
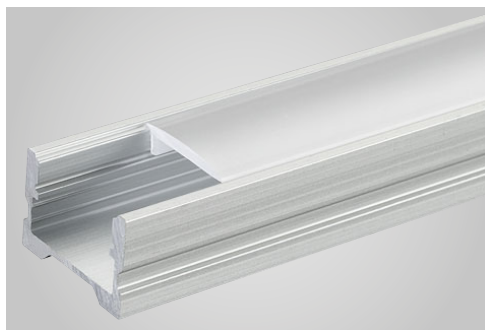

- Lieferung inklusive Abdeckung aus PMMA transparent, 4 Endkappen und 4 Befestigungsclips
- Abmessungen (LxBxH): 2000x19x13 mm
- Kühlleistung 22W/m

Artikel Nr.:	Bezeichnung	Farbe
5011147802	Alu U-Profil 3 TP (für Bänder bis 15 mm)	alu
5011147804	Alu U-Profil 3 TP (für Bänder bis 15 mm)	weiß-matt

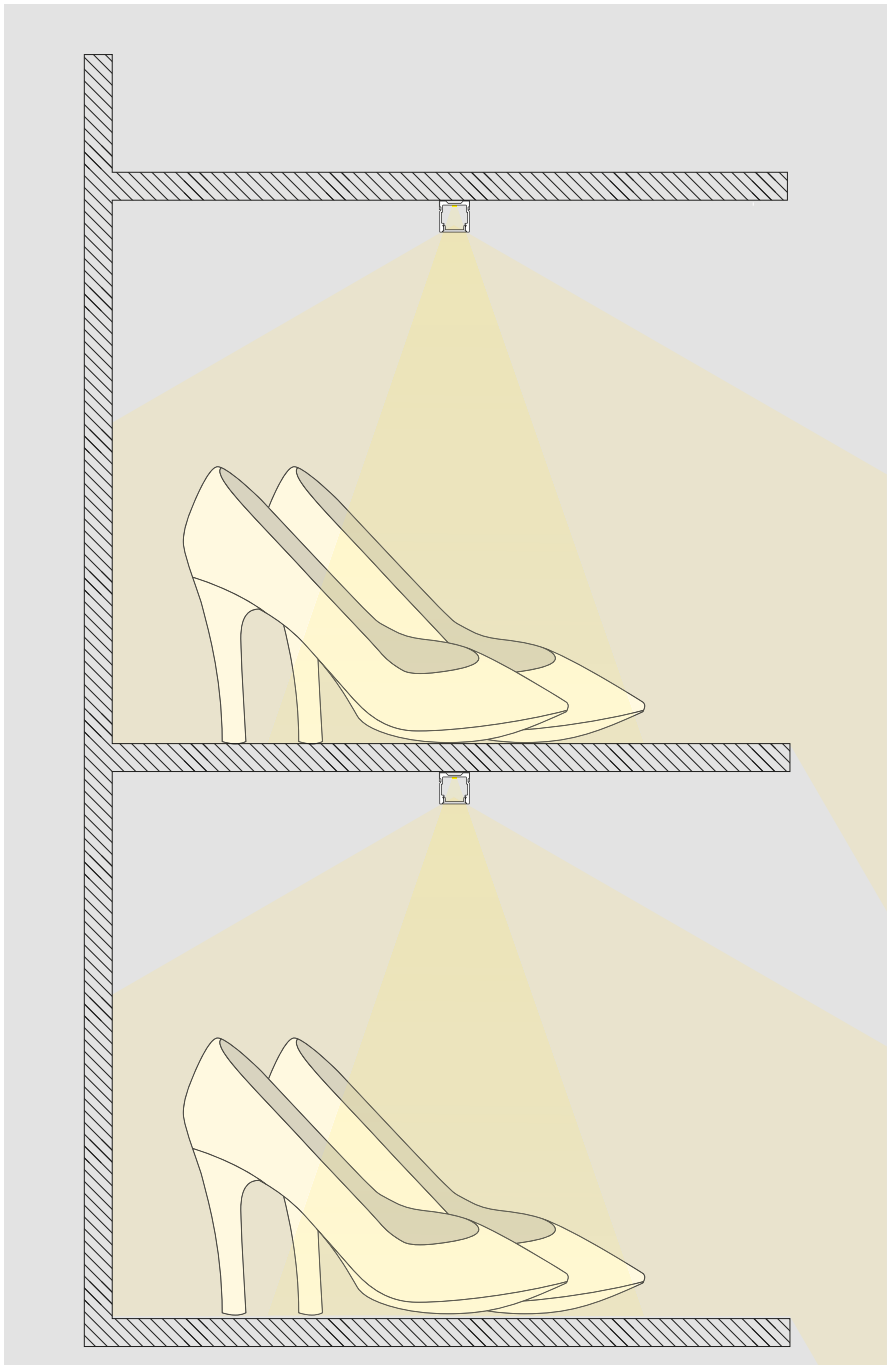

Alu U-Profil 4 OP

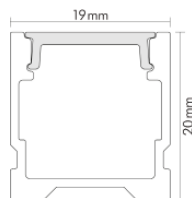
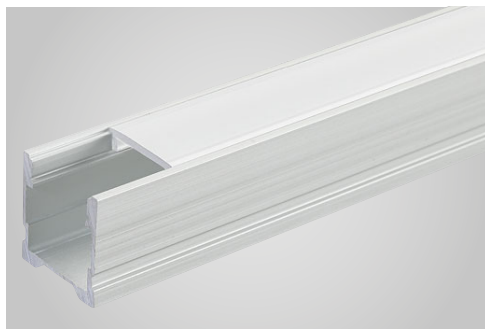

- Lieferung inklusive Abdeckung aus PMMA opal, 4 Endkappen und 4 Befestigungsclips
- Abmessungen (LxBxH): 2000x19x20 mm
- Kühlleistung 32W/m

Artikel Nr.:	Bezeichnung	Farbe
5011148801	Alu U-Profil 4 OP (für Bänder bis 15 mm)	alu
5011148803	Alu U-Profil 4 OP (für Bänder bis 15 mm)	weiß-matt

Alu U-Profil 4 TP

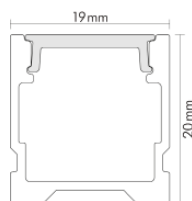
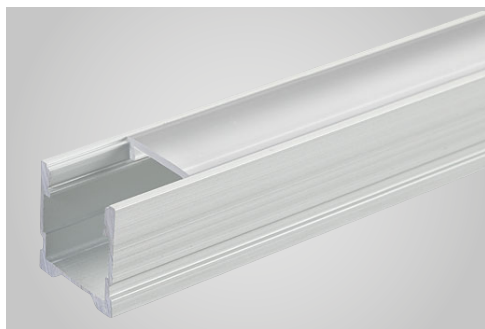

- Lieferung inklusive Abdeckung aus PMMA transparent, 4 Endkappen und 4 Befestigungsclips
- Abmessungen (LxBxH): 2000x19x20 mm
- Kühlleistung 32W/m

Artikel Nr.:	Bezeichnung	Farbe
5011148802	Alu U-Profil 4 TP (für Bänder bis 15 mm)	alu
5011148804	Alu U-Profil 4 TP (für Bänder bis 15 mm)	weiß-matt

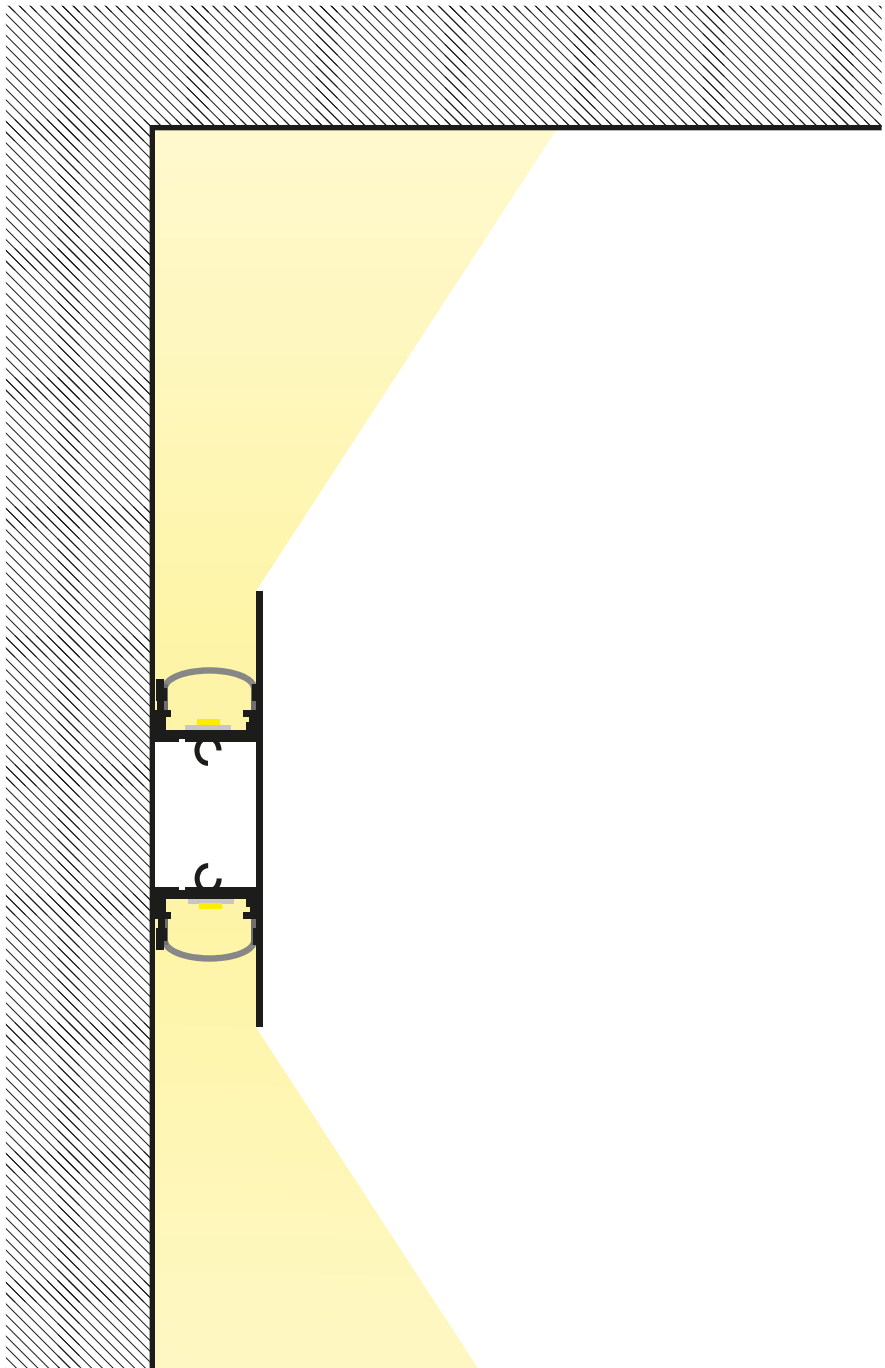

Alu-Profil Aufbau 1

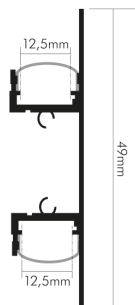
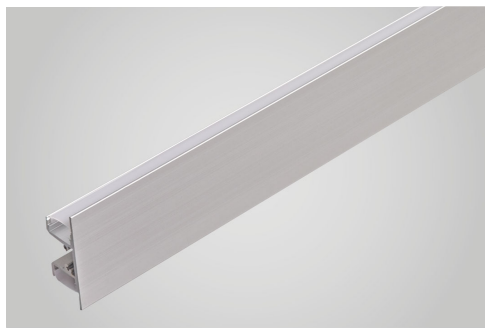

- Lieferung inklusive 2 Endkappen, 2 Einspeisungskappen, 4 Befestigungsclips
- Abmessungen (LxBxH): 2000x49x15,5 mm
- Kühlleistung 12W/m (2x 6W/m)

Artikel Nr.:	Bezeichnung	Farbe
5011149905	Alu-Profil Aufbau 1 (für Bänder bis 12 mm)	alu

Alu-Profil Aufbau 1

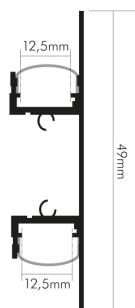
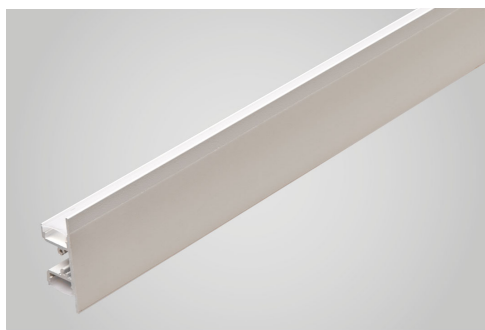

- Lieferung inklusive 2 Endkappen, 2 Einspeisungskappen, 4 Befestigungsclips
- Abmessungen (LxBxH): 2000x49x15,5 mm
- Kühlleistung 12W/m (2x 6W/m)

Artikel Nr.:	Bezeichnung	Farbe
5011149904	Alu-Profil Aufbau 1 (für Bänder bis 12 mm)	weiß-matt

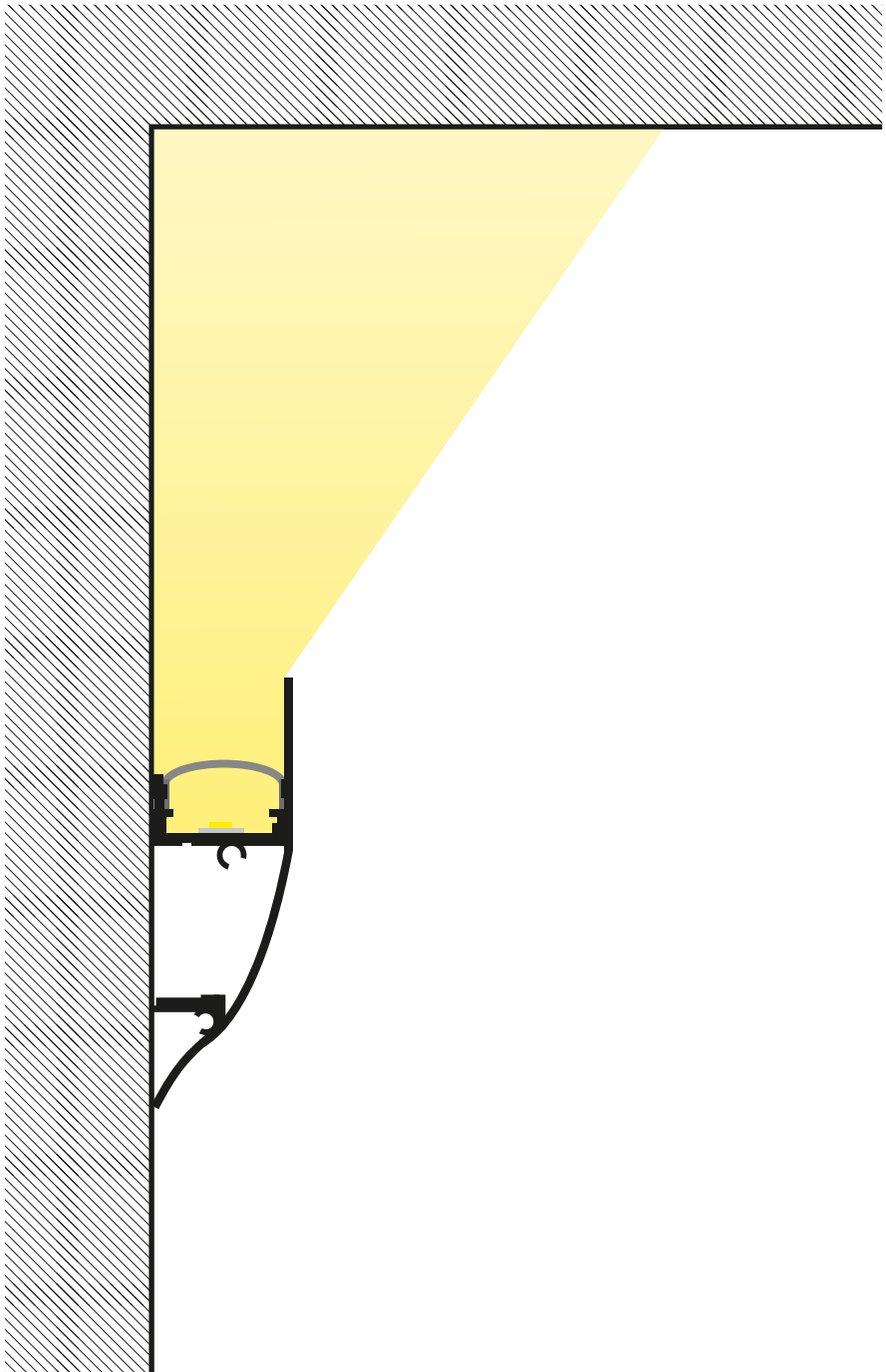

Alu-Profil Aufbau 2

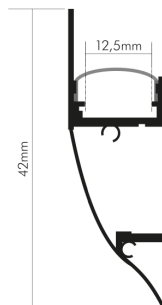

- Lieferung inklusive 2 Endkappen, 2 Einspeisungskappen, 4 Befestigungsclips
- Abmessungen (LxBxH): 2000x42x15,5 mm
- Kühlleistung 16W/m

Artikel Nr.:	Bezeichnung	Farbe
5011149907	Alu-Profil Aufbau 2 (für Bänder bis 12 mm)	alu

Alu-Profil Aufbau 2

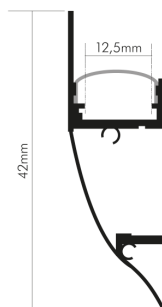

- Lieferung inklusive 2 Endkappen, 2 Einspeisungskappen, 4 Befestigungsclips
- Abmessungen (LxBxH): 2000x42x15,5 mm
- Kühlleistung 16W/m

Artikel Nr.:	Bezeichnung	Farbe
5011149906	Alu-Profil Aufbau 2 (für Bänder bis 12 mm)	weiß-matt

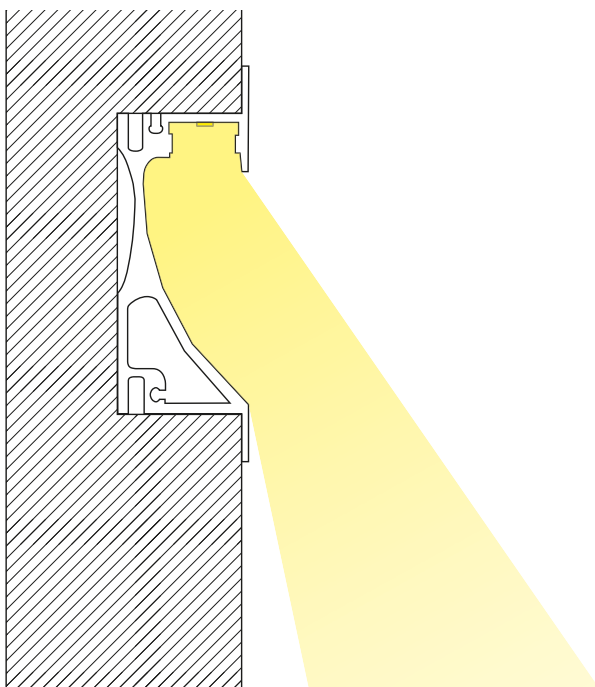

Alu-Profil Einbauleuchte

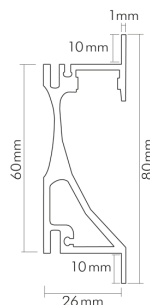
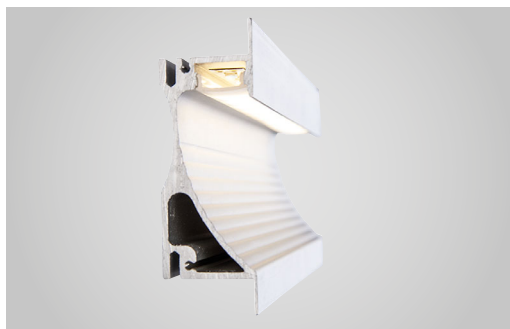

- Lieferung inklusive Abdeckung aus PMMA opal, 2 Endkappen und 6 Befestigungsclips
- Abmessungen (LxBxH): 2000x27x80 mm
- Kühlleistung 40W/m

Artikel Nr.:	Bezeichnung	Farbe
5010520000	Alu-Profil Einbauleuchte (für Bänder bis 12,5 mm)	alu
5010530000	Einbaufeder 10er Set	silber
5010540000	Endkappe 2er Set	silber

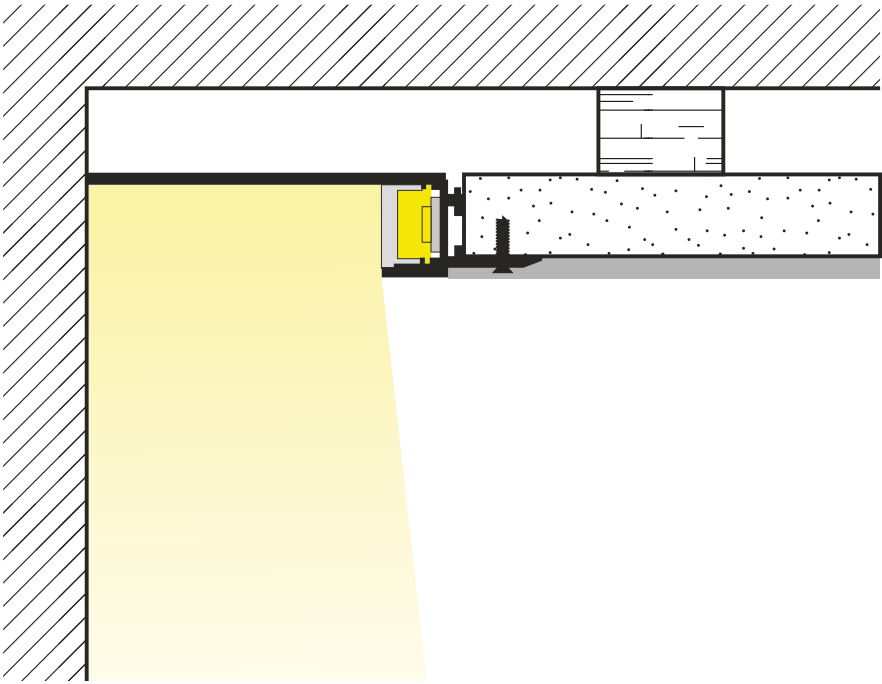

Alu-Profil Voute 1

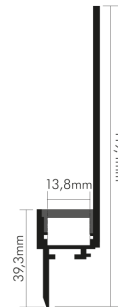

- Lieferung inklusive 2 Endkappen, 2 Einspeisungskappen, 4 Befestigungsclips
- Abmessungen (LxBxH): 2000x119,4x19 mm
- Kühlleistung 28W/m

Artikel Nr.:	Bezeichnung	Farbe
5011149901	Alu-Profil Aufbau Voute 1 (für Bänder bis 13 mm)	weiß-matt

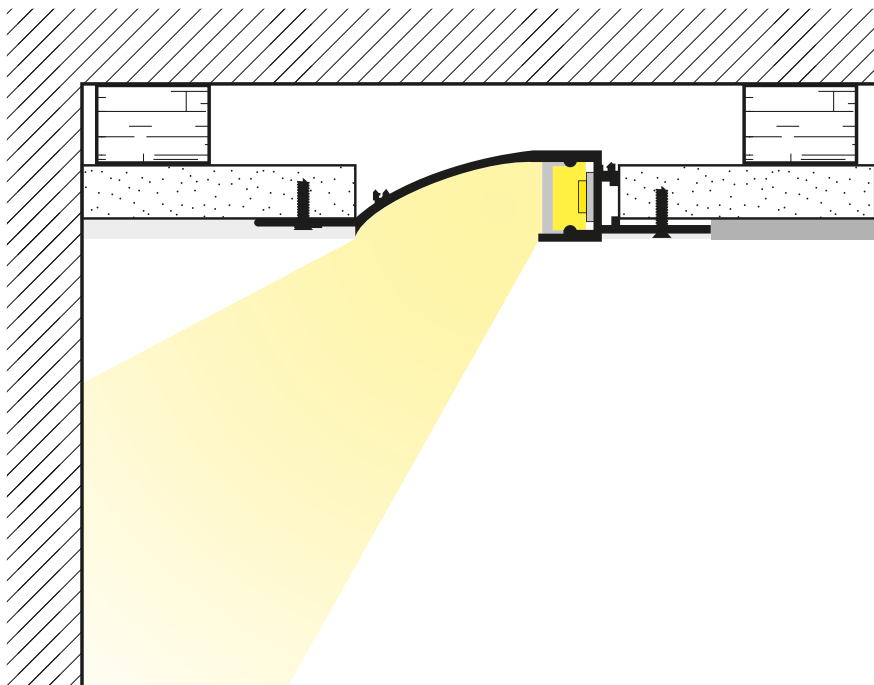

Alu-Profil Voute 2

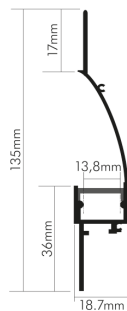

- Lieferung inklusive 2 Endkappen, 2 Einspeisungskappen, 4 Befestigungsclips
- Abmessungen (LxBxH): 2000x135x19 mm
- Kühlleistung 32W/m

Artikel Nr.:	Bezeichnung	Farbe
5011149902	Alu-Profil Voute 2 (für Bänder bis 13 mm)	weiß-matt

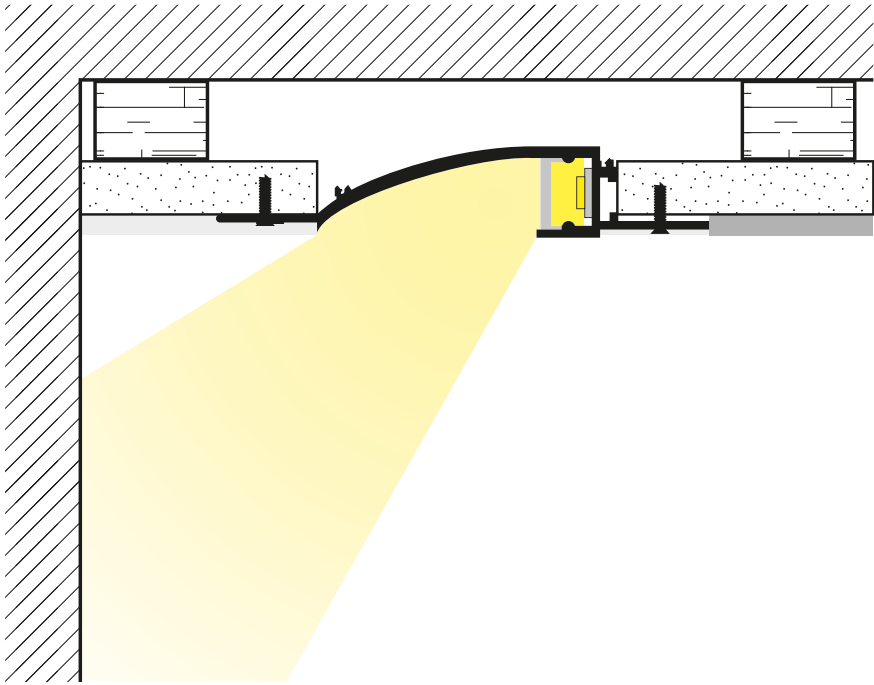

Alu-Profil Voute 3

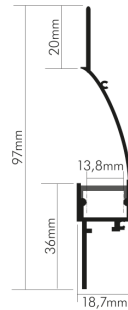

- Lieferung inklusive 2 Endkappen, 2 Einspeisungskappen, 4 Befestigungsclips
- Abmessungen (LxBxH): 2000x97x18,7 mm
- Kühlleistung 22W/m

Artikel Nr.:	Bezeichnung	Farbe
5011149903	Alu-Profil Voute 3 (für Bänder bis 13 mm)	weiß-matt

Ersatzkits



Ersatzkit für Alu Eck-Profil 2 TP/OP



Ersatzkit für Alu Eck-Profil 2 TP/OP



Ersatzkit für Alu Eck-Profil 3 TP/OP



Ersatzkit für Alu Eck-Profil 3 TP/OP



Ersatzkit für Alu T-Profil 2 TP/OP



Ersatzkit für Alu T-Profil 2 TP/OP



Ersatzkit für Alu U-Profil 2 TP/OP



Ersatzkit für Alu U-Profil 2 TP/OP



Ersatzkit für Alu U-Profil 3 TP/OP



Ersatzkit für Alu U-Profil 3 TP/OP

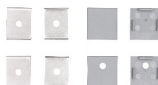

Ersatzkit für Alu U-Profil 4 TP/OP



Ersatzkit für Alu U-Profil 4 TP/OP

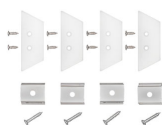

Ersatzkit für Alu-Profil Aufbau 1



Ersatzkit für Alu-Profil Aufbau 1



Ersatzkit für Alu-Profil Aufbau 2



Ersatzkit für Alu-Profil Aufbau 2



Ersatzkit für Alu-Profil Voute 1



Ersatzkit für Alu-Profil Voute 2



Ersatzkit für Alu-Profil Voute 3

Artikel Nr.:	Bezeichnung	Farbe
5011146809	Ersatzkit für Alu Eck-Profil 2 TP/OP	grau
5011147810	Ersatzkit für Alu Eck-Profil 2 TP/OP	weiß
5011148809	Ersatzkit für Alu Eck-Profil 3 TP/OP	grau
5011147811	Ersatzkit für Alu Eck-Profil 3 TP/OP	weiß
5011146808	Ersatzkit für Alu T-Profil 2 TP/OP	grau
5011146816	Ersatzkit für Alu T-Profil 2 TP/OP	weiß
5011146807	Ersatzkit für Alu U-Profil 2 TP/OP	grau
5011148805	Ersatzkit für Alu U-Profil 2 TP/OP	weiß
5011147807	Ersatzkit für Alu U-Profil 3 TP/OP	grau
5011148806	Ersatzkit für Alu U-Profil 3 TP/OP	weiß
5011148807	Ersatzkit für Alu U-Profil 4 TP/OP	grau
5011148810	Ersatzkit für Alu U-Profil 4 TP/OP	weiß
5011149908	Ersatzkit für Alu-Profil Aufbau 1	alu
5011149909	Ersatzkit für Alu-Profil Aufbau 1	weiß
5011149910	Ersatzkit für Alu-Profil Aufbau 2	alu/silber
5011149911	Ersatzkit für Alu-Profil Aufbau 2	weiß
5011149912	Ersatzkit für Alu-Profil Voute 1	weiß-matt
5011149913	Ersatzkit für Alu-Profil Voute 2	weiß-matt
5011149914	Ersatzkit für Alu-Profil Voute 3	weiß-matt

Industrieleuchten

Bei der Industrie- und Hallenbeleuchtung kommt es vor allem auf Eigenschaften wie Langlebigkeit, Funktionalität und Unempfindlichkeit an.

Der Hallentiefstrahler vereint die perfekt passende Helligkeit mit einer langen Lebensdauer und der notwendigen Widerstandsfähigkeit. Das große Plus sind der hohe Lichtstrom und die starke Leistung, die erstklassige Lichtlösungen für Ihr Projekt möglich machen. Zudem erspart die runde Bauform eine Ausrichtung bzw. Fluchten im Rahmen der Installation.

Mit der hohen Schutzart IP65 sind die LED High Bay bestens für raue Betriebsbedingungen, als auch für den Einsatz in feuergefährdeten Betriebsstätten geeignet.





Hallenleuchten F400

Die neuen Hallenleuchten der F400-Serie sind eine Weiterentwicklung unserer High Bays. Sie besitzen die gleiche Schutzart von IP65 und sind dem gleichem hochwertigem Material gefertigt. Doch sie wurden nun mit neuen Funktionen ausgestattet, was sie noch komfortabler machen.

Die Hallenleuchte F400-SI lässt sich ganz einfach mit einem der zwei Präsenzmelder erweitern. Mit dem ersten Präsenzmelder ist die Hallenleuchte über die erhältliche Fernbedienung ansteuerbar. Mit dem zweiten Präsenzmelder BT ist sie über unsere neue Smartmatic 2.0-App ansteuerbar.

Die Hallenleuchte F400-DA ist eine dimmbare Variante und wird mit einem Betriebsgerät mit Dali-Dimmung ausgeliefert. Dadurch lässt sich diese Hallenleuchten in der Helligkeit anpassen.



LED Hallenleuchte F400-SI nicht dimmbar

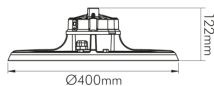
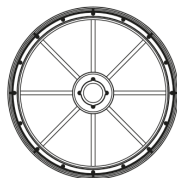

Neu!

- LED Hallentiefstrahler für hohe Anforderungen im industriellen Bereich
- Über den DIP-Schalter ist die Leistung (Lichtstrom) auf 160W (25000 lm), 130W (20000 lm), 100W (16500 lm) und 80W (13500 lm) einstellbar
- Schutzart IP65
- Schwefel- und ammoniakbeständig
- Schlagfestigkeit IK09
- Gehäuse aus Aluminium pulverbeschichtet
- Schutzabdeckung aus Polycarbonat (vergiftungsfrei)
- Abmessungen (ØxH): 400x122 mm
- Farbwiedergabeindex Ra: 80
- Farbabstand (MacAdam): 3 SDCM
- Lebensdauer: 50.000 h (L80 B10)
- Betriebsgerät integriert; nicht dimmbar
- Smart interface für Präsenzmelder

Artikel Nr.:	Gesamtlchtstrom [lm]	Leistung [W]	Lichtfarbe [K]	Farbwieder-gabeindex Ra	Abstrahlwinkel [°]
1740011811	13500 - 25000	160	4000	80	90

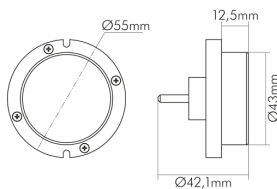

Präsenzmelder für LED Hallenleuchte F400-SI

**Neu!**

- Für Energieeinsparung

Artikel Nr.:

Bezeichnung

1740011911

Präsenzmelder für LED Hallenleuchte F400-SI

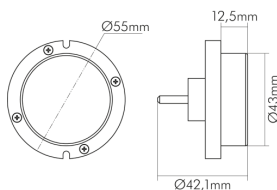

Präsenzmelder mit BT für LED Hallenleuchte F400-SI

**Neu!**

- Bluetooth-Präsenzmelder für Smartmatic 2.0 App
- Macht die LED Hallenleuchte F400-SI zur intelligenten Leuchte

Artikel Nr.:

Bezeichnung

1740012011

Präsenzmelder mit BT für LED Hallenleuchte F400-SI





Fernbedienung für LED Hallenleuchte F400-SI



Neu!

- Fernbedienung für Präsenzmelder (LED Hallenleuchte F400-SI)
- Zur Einstellung und Programmierung

Artikel Nr.:

Bezeichnung

1740012111 Fernbedienung für LED Hallenleuchte F400-SI





LED Hallenleuchte F400-DA Dali

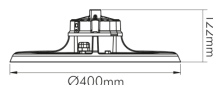
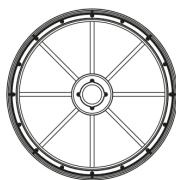

Neu!

- LED Hallentiefstrahler für hohe Anforderungen im industriellen Bereich
- Schutzart IP65
- Schwefel- und ammoniakbeständig
- Schlagfestigkeit IK09
- Gehäuse aus Aluminium pulverbeschichtet
- Schutzabdeckung aus Polycarbonat (vergilbungsfrei)
- Abmessungen (ØxH): 400x122 mm
- Farbwiedergabeindex Ra: 80
- Farbabstand (MacAdam): 3 SDCM
- Lebensdauer: 50.000 h (L80 B10)
- Betriebsgerät integriert; dimmbar Dali

Artikel Nr.:	Gesamlichtstrom [lm]	Leistung [W]	Lichtfarbe [K]	Farbwiedergabeindex Ra	Abstrahlwinkel [°]
 1740011711	25000	160	4000	80	90



Deckenfestigung für LED Hallenleuchte F400



Neu!

Artikel Nr.:	Bezeichnung
1740012212	Deckenfestigung

Verbinder für LED Hallenleuchte



Neu!

Artikel Nr.:	Bezeichnung
1740012312	Verbinder

Gliederkette für LED Hallenleuchte



Neu!

- Stahlkette zur Ein-Punkt-Aufhängung der LED Hallenleuchten
- Aus glanzverzinktem Stahl gefertigt
- Länge der Gliederkette: 2,2 m

Artikel Nr.:	Bezeichnung
1740071611	Gliederkette 2,2 m mit Karabinerhaken



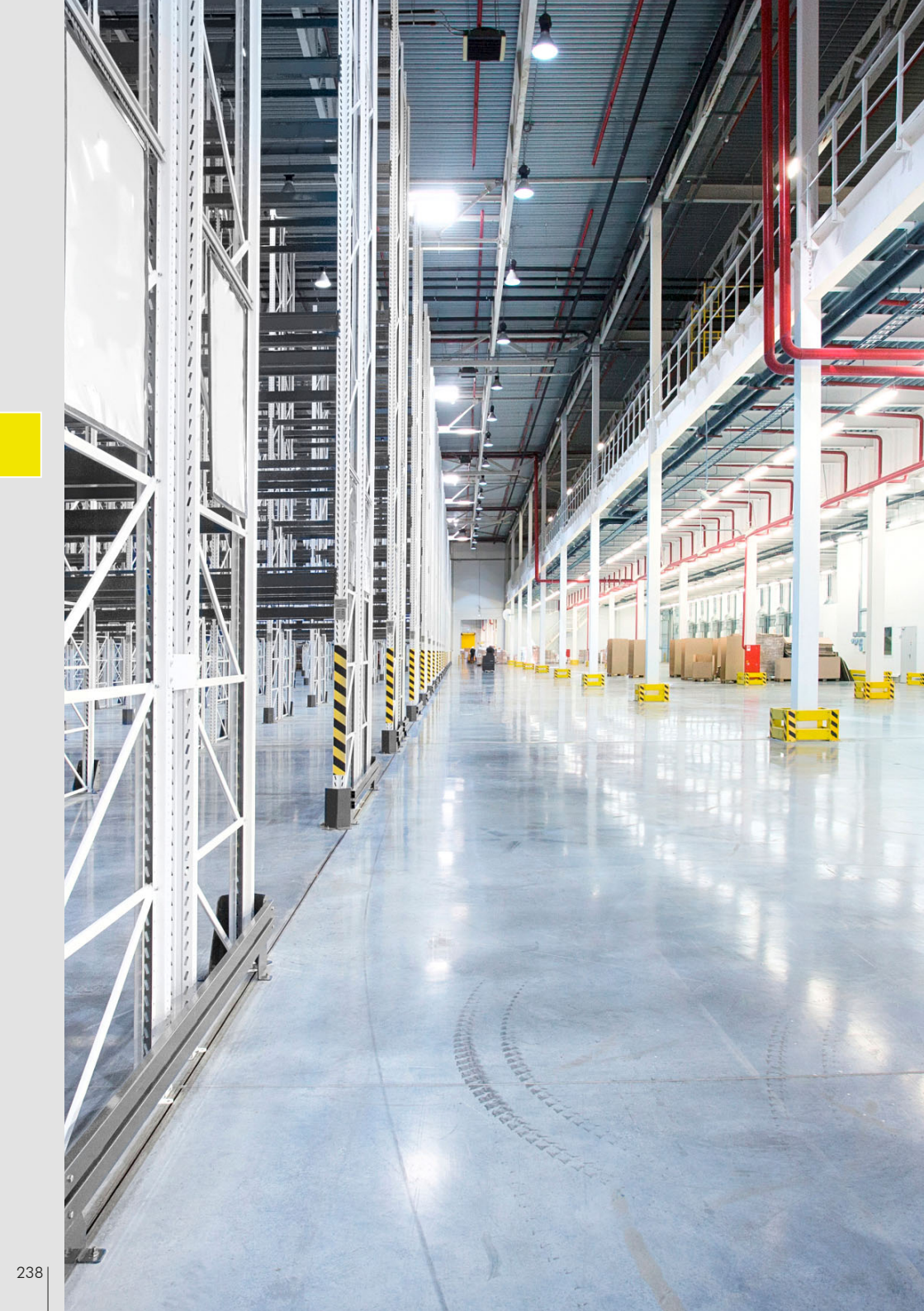

LED High Bay 46

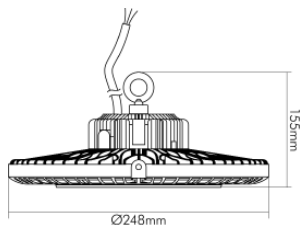

- LED Hallentiefstrahler für hohe Anforderungen im industriellen Bereich
- Schutzart IP65
- Schwefel- und ammoniakbeständig
- Schlagfestigkeit IK10
- Gehäuse aus Aluminium pulverbeschichtet
- Schutzabdeckung aus gehärtetem klarem Glas
- Abmessungen (ØxH): 248x155 mm
- Lebensdauer: 50.000 h (L80 B10)
- Betriebsgerät integriert: dimmar 1-10V

LED High Bay 46

Artikel Nr.:	Leuchtmittel	Gesamtlichtstrom [lm]	Leistung [W]	Lichtfarbe [K]	Abstrahlwinkel [°]
 1740461611	SMD-LED	4700	40	4000	120



Zubehör für LED High Bay 46



Wandbefestigungsbügel

PMMA-Reflektor 60°

Artikel Nr.:	Bezeichnung
1740021611	Wandbefestigungsbügel
1740061611	PMMA-Reflektor 60°

LED High Bay 115/184/240

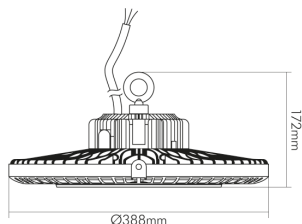

- LED Hallentiefstrahler für hohe Anforderungen im industriellen Bereich
- Schutzart IP65
- Schwefel- und ammoniakbeständig
- Schlagfestigkeit IK10
- Gehäuse aus Aluminium pulverbeschichtet
- Schutzabdeckung aus gehärtetem klarem Glas
- Abmessungen (ØxH): 388x172 mm
- Lebensdauer: 50.000 h (L80 B10)
- Betriebsgerät integriert: dimmar 1-10V

LED High Bay 115

Artikel Nr.:	Leuchtmittel	Gesamlichtstrom [lm]	Leistung [W]	Lichtfarbe [K]	Abstrahlwinkel [°]
A D 1741151611	SMD-LED	12400	100	4000	120



LED High Bay 184

Artikel Nr.:	Leuchtmittel	Gesamlichtstrom [lm]	Leistung [W]	Lichtfarbe [K]	Abstrahlwinkel [°]
A D 1741841611	SMD-LED	18650	160	4000	120



LED High Bay 240

Artikel Nr.:	Leuchtmittel	Gesamlichtstrom [lm]	Leistung [W]	Lichtfarbe [K]	Abstrahlwinkel [°]
A C 1742401611	SMD-LED	24800	160	4000	120



Zubehör für LED High Bay 115/184/240



Wandbefestigungsbügel



Linse 90°



Alu-Reflektor 60°



PMMA-Reflektor 60°

Artikel Nr.:	Bezeichnung
1740011611	Wandbefestigungsbügel
1740031611	Linse 90°
1740041611	Alu-Reflektor 60°
1740051611	PMMA-Reflektor 60°

Gliederkette für LED Hallenleuchte



- Stahlkette zur Ein-Punkt-Aufhängung der LED Hallenleuchten
- Aus glanzverzinktem Stahl gefertigt
- Länge der Gliederkette: 2,2 m

Artikel Nr.:	Bezeichnung
1740071611	Gliederkette 2,2 m mit Karabinerhaken



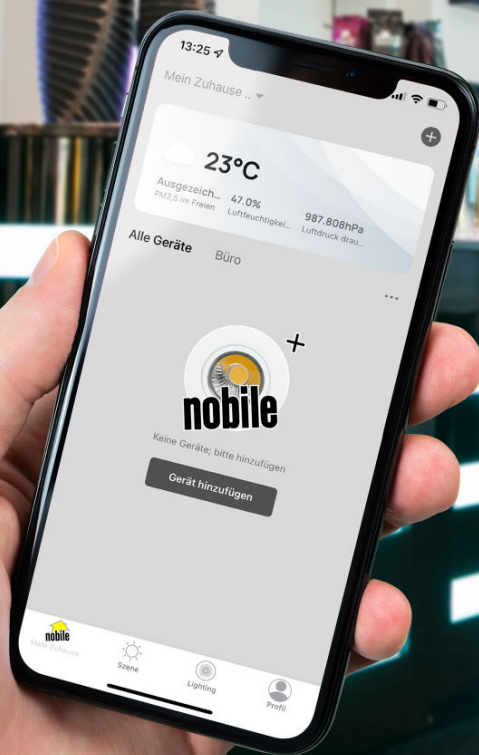

Smartmatic 2.0 – für's Smart Home

In der heutigen Zeit der Energiewende und der immer stärker steigenden Kosten der Energieversorgung, ist das Interesse an Smart Home-Technologie in den letzten Jahren deutlich gestiegen. Mit Smartmatic 2.0 erhalten sie die Kontrolle über ihr eigenes Heim, wenn es darum geht den Energieverbrauch im eigenen Heim zu senken, aber ohne dabei den Komfort und das eigene Wohlbefinden einzuschränken zu müssen.

Smartmatic 2.0 ist das neue drahtlose System für jedes Zuhause die perfekte Lösung. Mit den neu entwickelten, innovativen Komponenten und Steuerungen, lässt sich das Eigenheim ganze einfach in ein smartes, komfortables Zuhause umgestalten. Mit der neuen App **Smartmatic 2.0**, erhält man viele Möglichkeiten für Erweiterungen, Ausbau und Umgestaltung. Es ist flexibel und bedienungsfreundlich wie nie. Sowohl für den Elektroinstallateur als auch für den Anwender.

Systemübergreifende App

Die **Smartmatic 2.0 App** ist systemübergreifend. Parallel zum nobilé **Gateway Mini BT** (Bluetooth) kann auch ein weiteres Gateway, mit einem anderen Übertragungsprotokoll verwendet werden. Dadurch können weitere Smart-Geräte angesteuert werden.

Smartmatic 2.0 nutzt als Übertragungsprotokoll **Bluetooth Mesh** bzw. **BLE 4.2 Mesh** um zwischen den verschiedenen Geräten zu kommunizieren.

In Kombination mit einem flachen elektronischen **Unterputz-Modul**, das in jede Unterputzdose passt, erhalten Sie eine ausbaufähige Basis zu einem vollwertigen Smart Home. Renovierungen oder spätere Nachrüstungen lassen sich ganz einfach umsetzen. Für die Installation der Geräte ist eine Standard Elektroinstallation mit 230V ausreichend.

Ohne großen Aufwand erweiterbar

Durch ein einfaches Upgrade ist es möglich, die Einzelsteuerung in eine über Funk vernetzte Raumsteuerung mit verschiedenen Anwendungen umzurüsten, ohne dass dabei etwas an der bestehenden Elektroinstallation verändert werden muss. Insgesamt lassen sich **bis zu 200 Geräte** in das **Smartmatic 2.0**-Netzwerk integrieren und steuern.

Komfortable Bedienung

Mit der App **Smartmatic 2.0** wird das Smartphone oder Tablet zu einer digitalen Fernbedienung für unterschiedliche smarte Funktionen, die der Anwender selbstständig jederzeit individuell anpassen kann. Zusätzliche Vorteile: Es stehen variable Zeitprofile für eine automatische Beleuchtung zur Verfügung.

Smartmatic 2.0 – zukunftsorientierte Technologie

Anwendungen wie Lichtsteuerung (Ein/Aus und Dimmer), Bewegungsmelder in unterschiedlichen Ausführungen, Fenster-/Türkontakt-Sensoren und vielen weiteren innovativen Produkten, macht das Zuhause zu einem noch komfortableren und sicheren Ort.

Smartmatic 2.0 ist eine ideale Lösung für Anwender, die flexibel und mit wenig Aufwand in das Thema Smart Home einsteigen möchten. Wie kann das funktionieren? Die Komponenten von **Smartmatic 2.0** erwerben, anschließen bzw. verbauen und durch Kommunikation über Bluetooth mit einer Vernetzung der Geräte untereinander herstellen. Durch die flexiblen Ausbaustufen kann das System verschiedene Varianten – von der Stand-alone-Lösung über die Raumsteuerung bis hin zum Smart Home – alles realisieren.

Auch unterwegs die volle Kontrolle

Smartmatic 2.0 wird lokal ohne ein Gateway genutzt. Doch möchte man auch von unterwegs auf das **Smartmatic 2.0**-System zugreifen, braucht man das **Gateway Mini BT**, um über das Internet den Zugriff auf das System zu erhalten.

Wie sicher sind meine Daten?

Der Zentral-Server für Europa befindet sich in Deutschland – Frankfurt am Main.

Alle Nutzerdaten werden verschlüsselt übertragen und auf der Cloud-Plattform gesichert. Personenbezogene Daten werden minimiert erfasst. Durch kontinuierlich optimierte Technologie und Verwaltung, wird das Recht der Nutzer auf Kenntnisnahme, Zugriff, Berichtigung und Übertragung von Daten gewährleistet. Durch die Zusammenarbeit mit TrustArc erhalten Sie den optimalen Datenschutz und Sicherheit.

Der neueste Standard des Smart Homes

Die unterschiedlichen Ausbaustufen garantieren eine umfassende Flexibilität und Individualität von Anfang an. Die verschiedenen Stufen bauen logisch aufeinander auf: Einzelne Features, Räume oder das gesamte System können so problemlos erweitert und angepasst werden. Es lassen sich bis zu 200 Geräte im Smartmatic 2.0-Netzwerk einbinden.

Local

Die Raumsteuerung funktioniert über Bluetooth-Mesh und vernetzt so verschiedene Geräte miteinander. Manuelle Bedienung von Lichtschalter und weiteren Geräten ist weiterhin möglich. Kein Zugriff von Außen.

- App herunterladen
- Geräte hinzufügen
- Vernetzung über Module oder Betriebsgeräte
- Durch Bluetooth-Mesh lässt sich jedes eingebundenes Gerät von überall im Haus ansteuern und mit Leichtigkeit bedienen
- Auch andere Geräte können über Smartmatic 2.0 angesteuert werden
- Gewohnte Bedienung wie bei einem konventionellen Schalter bzw. Taster
- Mehrere Geräte können in der App zu einer Gruppe zusammengefasst werden

Local + Online

- Hierzu benötigen Sie zusätzlich einen Heim-Router + Gateway Mini BT
- Mit der App Smartmatic 2.0 erhalten Sie von Unterwegs über das Internet den Zugang auf Ihr gesamtes Smartmatic 2.0-Netzwerk und können alle eingebundenen Geräte bequem steuern
- Szene, z.B. eine Lichtszene kann in der App erstellt werden

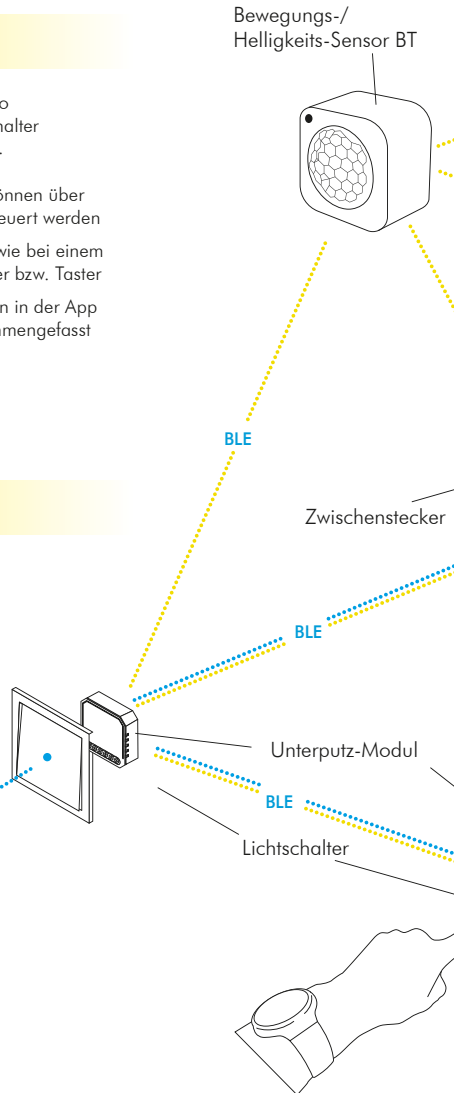

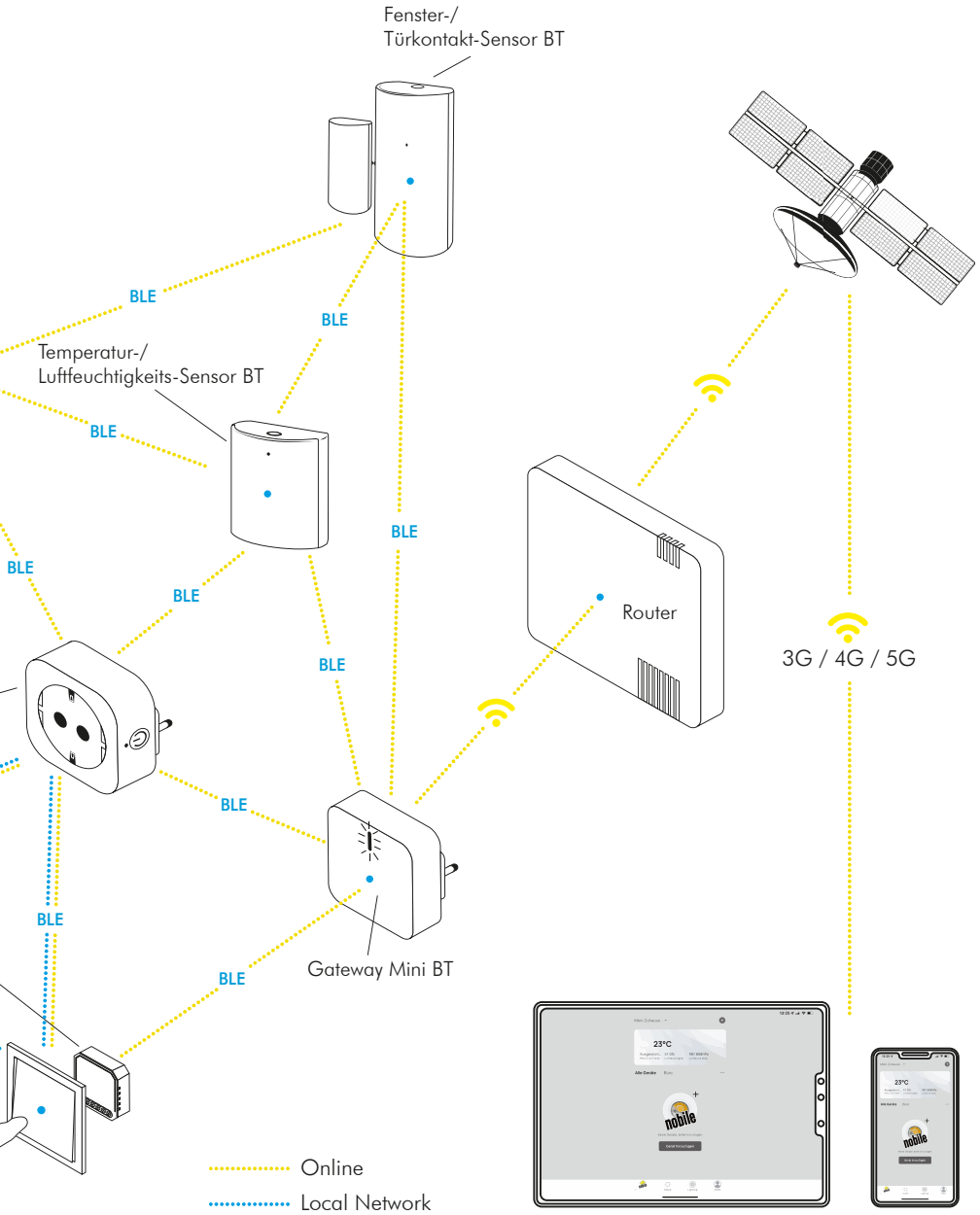

Cleverere Lösungen der Automation für Ihr Zuhause



Gateway Mini BT

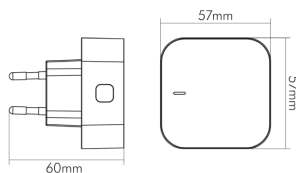

- Verbindungsgerät zur Steuerung von Smartmatic 2.0 über das Internet
- Abmessungen (LxBxH): 57x60x57 mm

Artikel Nr.:

Bezeichnung

9109011001

Gateway Mini BT



Zwischenstecker BT

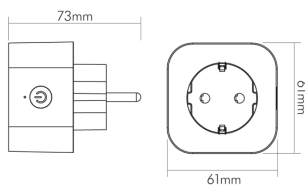

- Der Zwischenstecker kann mit Hilfe der App das angeschlossene Gerät ein- und ausschalten
- Er verfügt über einen Kinder- bzw. Berührungsschutz
- Abmessungen (LxBxH): 61x73x61 mm

Artikel Nr.:

Bezeichnung

9109011002

Zwischenstecker BT



Unterputz Module

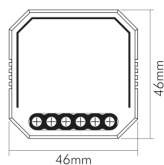

- Zur Installation in Unterputzdosen
- Abmessungen (LxBxH): 46x46x18 mm

Artikel Nr.:	Bezeichnung
9109011010	Unterputz Modul dim RL 150W BT
9109011011	Unterputz Modul dim RL 2x100W BT
9109011012	Unterputz Modul dim 0-10V 20mA BT



Taster Mini 3-fach BT

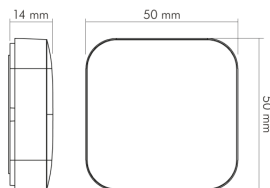

- Für 3 Szenen
- Zur beliebigen Platzierung
- Batteriebetrieben
- Abmessungen (LxBxH): 50x50x14 mm

Artikel Nr.:	Bezeichnung
9109011003	Taster Mini 3-fach BT

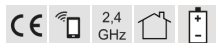

PIR Bewegungs-/Helligkeits-Sensor BT

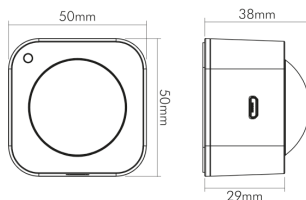

- Bewegungs-/Helligkeits-Sensor
- Präsenzmelder
- Batteriebetrieben
- Abmessungen (LxBxH): 50x50x35 mm

Artikel Nr.:

Bezeichnung

9109011004

PIR Bewegungs-/Helligkeits-Sensor BT



PIR Bewegungsmelder-Sensor BT

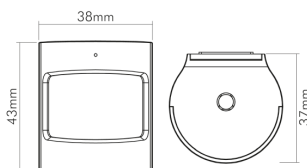

- PIR Bewegungsmelder
- Präsenzmelder und Bewegungsmelder
- Batteriebetrieben
- Abmessungen (LxBxH): 37x38x43 mm

Artikel Nr.:

Bezeichnung

9109011005

PIR Bewegungsmelder-Sensor BT



Temperatur-/Luftfeuchtigkeits-Sensor BT

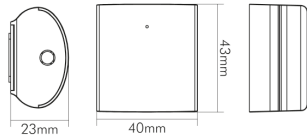

- Batteriebetrieben
- Abmessungen (LxBxH): 40x23x43 mm

Artikel Nr.:

Bezeichnung

9109011008

Temperatur-/Luftfeuchtigkeits-Sensor BT



Temperatur-/Luftfeuchtigkeits-Sensor mit Display BT

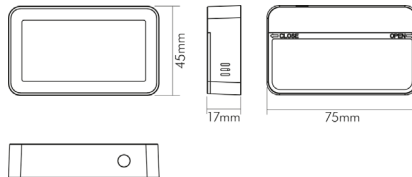

- Batteriebetrieben
- Abmessungen (LxBxH): 75x17x45 mm

Artikel Nr.:

Bezeichnung

9109011009

Temperatur-/Luftfeuchtigkeits-Sensor mit Display BT



Fenster-/Türkontakt-Sensor BT

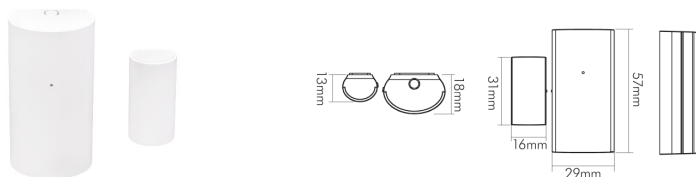

- Batteriebetrieben
- Abmessungen (LxBxH): 29x18x57 mm
- Abmessungen (LxBxH): 16x13x31 mm

Artikel Nr.:

Bezeichnung

9109011006

Fenster-/Türkontakt-Sensor BT



Wasser-Leck-Sensor BT

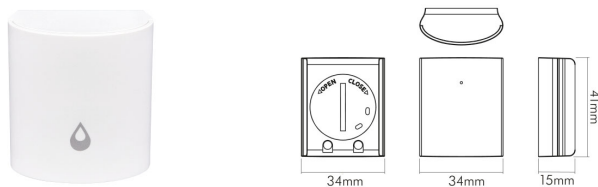

- Batteriebetrieben
- Abmessungen (LxBxH): 34x15x41 mm

Artikel Nr.:

Bezeichnung

9109011007

Wasser-Leck-Sensor BT

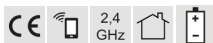

LED PWM-5 Steuergerät 12V/24V 8A BT

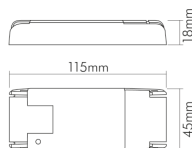

- 12V/24V
- Max. 8A
- Fünfkanalgerät für Linear Lighting
- Abmessungen (LxBxH): 115x45x18 mm

Artikel Nr.:

Bezeichnung

9109011013

LED PWM-5 Steuergerät 12V/24V 8A BT



Sprachsteuerung

- Sprachsteuerung ist verfügbar in der App
- Bei Gerät jeweils nobilé-skill hinzufügen
- Nur online möglich

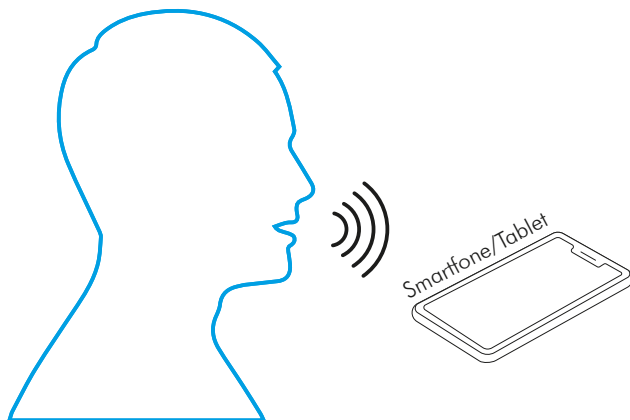



Leistungsstark, effizient, sicher und zuverlässig

nobilé bietet ein sehr tiefes Sortiment von LED Betriebsgeräten und Niedervolt-Transformatoren an. Verschiedene Leistungsstufen und ein breites Zubehör decken die unterschiedlichsten Anwendungsgebiete ab.

Im Bereich der LED Betriebsgeräte wächst das Sortiment stetig und nobilé bietet dem Anwender eine Vielfalt an LED Betriebsgeräten für die Bereiche Konstantstrom (350mA bis 1400mA) und Konstantspannung (12V und 24V). Die Ausgangsleistung von 0,1W bis 260W kann bereitgestellt werden. Die diversen Gehäuse, ob rund oder eckig, sind unter anderem für geringe Einbautiefen und für extreme Einbausituationen designt. Durch ihre kleine und flache Bauform lassen sich die Betriebsgeräte in vielen Anwendungen einbauen oder als unabhängige Geräte installieren.

Sicher, effizient und zuverlässig

In den nobilé LED Betriebsgeräten wird überwiegend die „getaktete Technik“ verwendet. Diese Schaltungstechnik ermöglicht einen hohen Wirkungsgrad von über 90%. Eine nahezu verlustfreie Übertragung der aufgebauten Energie in Spulen und Longlife-Kondensatoren wird mit hohen Frequenzen getaktet, über bipolare Transistoren oder MOSFETs an die sekundären Seite übertragen. Durch einen Schaltregler IC und auch einen Thermoswitch wird ein exaktes Abschalten bei Anschlussfehler oder eventueller Überhitzung garantiert. Nach Abkühlung oder Beseitigung des Anschlussfehlers gehen die nobilé Betriebsgeräte selbständig in den regulären Betrieb. Die Lebensdauer der LED Betriebsgeräte wird durch die hochwertigen Longlife-Kondensatoren ermöglicht. Die stabilisierte Ausgangsspannung und der Überspannungsschutz garantieren eine hohe Lebensdauer der angeschlossenen Verbraucher.





EL-7R-350 D (C)

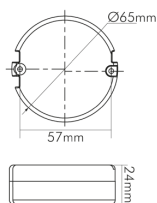

- Dimmbares LED Betriebsgerät nur zum Einbau in die Zwischendecke
- Anschlussart primär: Anschlussbox mit Durchgangsverdrahtung (L, N, PE); Steckklemmen
- Anschlussart sekundär: AMP-Buchse

Artikel Nr.:	Leistung [W]	Ausgangsstrom [mA]	Eingangsspannung [V AC]	Abmessungen DxH [mm]
899020000	6-7	350	220-240	65 x 24



EL-8R-350

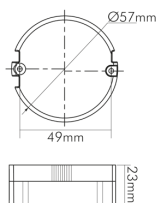
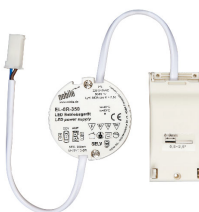

- LED Betriebsgerät nur zum Einbau in die Zwischendecke
- Anschlussart primär: Anschlussbox mit Durchgangsverdrahtung (L, N, PE); Steckklemmen
- Anschlussart sekundär: AMP-Buchse

Artikel Nr.:	Leistung [W]	Ausgangsstrom [mA]	Eingangsspannung [V AC]	Abmessungen DxH [mm]
8999038350	5-8	350	220-240	57 x 23



EL-8R-350 D (C) CCV Buchse

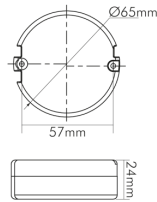

Neu!

- Dimmbares LED Betriebsgerät nur zum Einbau in die Zwischendecke
- Anschlussart primär: Anschlussbox mit Durchgangsverdrahtung (L, N, PE); Steckklemmen
- Anschlussart sekundär: CCV-Buchse

Artikel Nr.:	Leistung [W]	Ausgangsstrom [mA]	Eingangsspannung [V AC]	Abmessungen DxH [mm]
8999028351	5-8	350	220-240	65 x 24

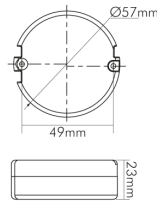

EL-8R-350 CCV Buchse



- Dimmbares LED Betriebsgerät nur zum Einbau in die Zwischendecke
- Anschlussart primär: Anschlussbox mit Durchgangsverdrahtung (L, N, PE); Steckklemmen
- Anschlussart sekundär: CCV-Buchse

Artikel Nr.:	Leistung [W]	Ausgangsstrom [mA]	Eingangsspannung [V AC]	Abmessungen DxH [mm]
8999028352	5-8	350	220-240	57 x 23



EL-8R-350 D (C)

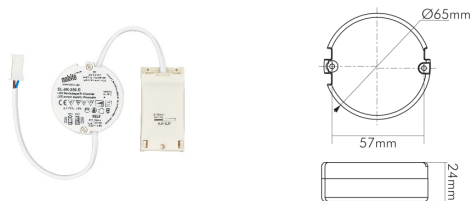

- Dimmbares LED Betriebsgerät nur zum Einbau in die Zwischendecke
- Anschlussart primär: Anschlussbox mit Durchgangsverdrahtung (L, N, PE); Steckklemmen
- Anschlussart sekundär: AMP-Buchse

Artikel Nr.:	Leistung [W]	Ausgangsstrom [mA]	Eingangsspannung [V AC]	Abmessungen D x H [mm]
8999028350	5-8	350	220-240	57 x 23



EL-12-350 D (C)

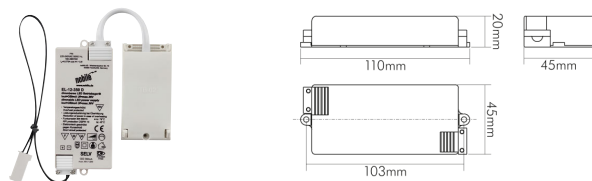

- Dimmbares LED Betriebsgerät nur zum Einbau in die Zwischendecke
- Anschlussart primärseitig: Anschlussbox mit Durchgangsverdrahtung (L, N, PE); Steckklemmen
- Anschlussart sekundär: abgedeckte Schraubklemmen 0,25-0,75 mm² mit AMP-Buchse

Artikel Nr.:	Leistung [W]	Ausgangsstrom [mA]	Eingangsspannung [V AC]	Abmessungen L x B x H [mm]
8999012350	12	350	220-240	110 x 45 x 20





EL-20-350



Abbildung
demnächst

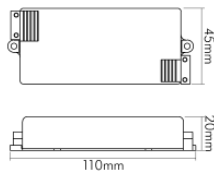

Neu!

- LED Betriebsgerät nur zum Einbau in die Zwischendecke
- Anschlussart primär: Anschlussbox mit Durchgangsverdrahtung (L, N, PE); Steckklemmen
- Anschlussart sekundär: abgedeckte Klemmstellen (starr/flexible Leitungen \varnothing 0,5 - 1,5 mm²)

Artikel Nr.:	Leistung [W]	Ausgangsstrom [mA]	Eingangsspannung [V AC]	Abmessungen LxBxH [mm]
8980202540	20	350	220-240	110 x 45 x 20





EL-20-350 D (C)

Abbildung
demnächst

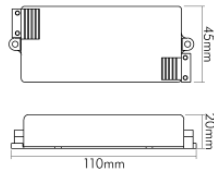

Neu!

- Dimmbares LED Betriebsgerät nur zum Einbau in die Zwischendecke
- Anschlussart primär: Anschlussbox mit Durchgangsverdrahtung (L, N, PE); Steckklemmen
- Anschlussart sekundär: abgedeckte Klemmstellen (starr/flexible Leitungen \varnothing 0,5 - 1,5 mm²)

Artikel Nr.:	Leistung [W]	Ausgangsstrom [mA]	Eingangsspannung [V AC]	Abmessungen LxBxH [mm]
8980202535	8-20	350	207-253	110 x 45 x 20



EL-15-350

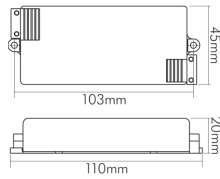

- LED Betriebsgerät nur zum Einbau in die Zwischendecke
- Anschluss primärseitig: Anschlussbox mit Durchgangsverdrahtung (L, N, PE); Steckklemmen
- Anschlussart sekundär: abgedeckte Schraubklemme 0,25-0,75 mm²

Artikel Nr.:	Leistung [W]	Ausgangsstrom [mA]	Eingangsspannung [V AC]	Abmessungen LxBxH [mm]
8990153510	8-15	350	220-240	110 x 45 x 20



EL-15-350 D (C)

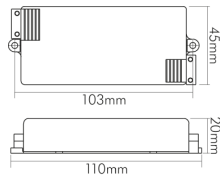

- Dimmbares LED Betriebsgerät nur zum Einbau in die Zwischendecke
- Anschlussart primär: Anschlussbox mit Durchgangsverdrahtung (L, N, PE); Steckklemmen
- Anschlussart sekundär: abgedeckte Schraubklemme 0,25-0,75 mm²

Artikel Nr.:	Leistung [W]	Ausgangsstrom [mA]	Eingangsspannung [V AC]	Abmessungen LxBxH [mm]
8990153500	8-15	350	220-240	110 x 45 x 20



EL-4-350

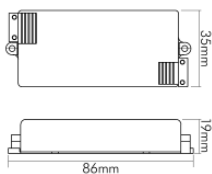

- LED Betriebsgeräte zum Einbau in Leuchten, Möbel usw.
- Anschlussart primär: abgedeckte Schraubklemmen 0,25-0,75 mm²
- Anschlussart sekundär: abgedeckte Schraubklemmen 0,25-0,75 mm² mit AMP-Buchse

Artikel Nr.:	Leistung [W]	Ausgangsstrom [mA]	Eingangsspannung [V AC]	Abmessungen LxBxH [mm]
8999023500	1,2-4	350	220-240	86 x 35 x 19



EL-9-350

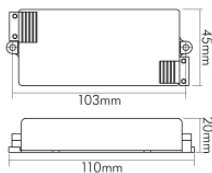

- LED Betriebsgeräte zum Einbau in Leuchten, Möbel usw.
- Anschlussart primär: abgedeckte Schraubklemmen 0,25-0,75 mm²
- Anschlussart sekundär: abgedeckte Schraubklemmen 0,25-0,75 mm² mit AMP-Buchse

Artikel Nr.:	Leistung [W]	Ausgangsspannung [V AC]	Eingangsspannung [V AC]	Abmessungen LxBxH [mm]
8999023509	3-9	350	220-240	110 x 45 x 20



EL-11-500

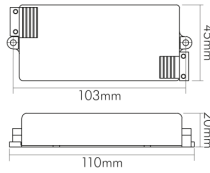

- LED Betriebsgeräte zum Einbau in Leuchten, Möbel usw.
- Anschlussart primär: abgedeckte Schraubklemmen 0,25-0,75 mm²
- Anschlussart sekundär: abgedeckte Schraubklemmen 0,25-0,75 mm² mit AMP-Buchse

Artikel Nr.:	Leistung [W]	Ausgangsstrom [mA]	Eingangsspannung [V AC]	Abmessungen LxBxH [mm]
8991400000	2-11	500	220-240	110 x 45 x 20



EL-9-700

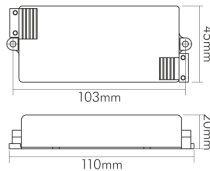

- LED Betriebsgeräte zum Einbau in Leuchten, Möbel usw.
- Anschlussart primär: abgedeckte Schraubklemmen 0,25-0,75 mm²
- Anschlussart sekundär: abgedeckte Schraubklemmen 0,25-0,75 mm² mit AMP-Buchse

Artikel Nr.:	Leistung [W]	Ausgangsstrom [mA]	Eingangsspannung [V AC]	Abmessungen LxBxH [mm]
8999027000	2-9	700	220-240	110 x 45 x 20



EL-25-500

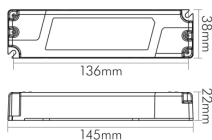

- LED Betriebsgerät zum Einbau in Leuchten, Möbel usw.
- Anschlussart primär: abgedeckte Schraubklemmen 0,5-1,5 mm²
- Anschlussart sekundär: abgedeckte Schraubklemmen 0,5-1,5 mm²

Artikel Nr.:	Leistung [W]	Ausgangsstrom [mA]	Eingangsspannung [V AC]	Eingangsspannung [V DC]	Abmessungen LxBxH [mm]
8980250500	15-25	500	110-295	156-416	145 x 38 x 22



EL-9R-350 1-10V

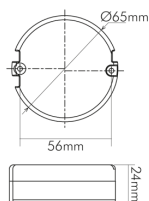

- Dimmbares LED Betriebsgerät in runder Bauform zum Einbau in Leuchten, Möbel usw.
- Anschlussart primär: Anschlussleitung 2x0,75 mm²
- Anschlussart sekundär: AMP-Buchse

Artikel Nr.:	Leistung [W]	Ausgangsstrom [mA]	Eingangsspannung [V AC]	Abmessungen DxH [mm]
8990600010	8-9	350	220-240	65 x 24



EL-9R-350

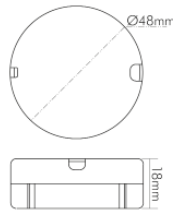

- LED Betriebsgerät in runder Bauform zum Einbau in Leuchten, Möbel usw.
- Anschlussart primär: Anschlussleitung 2x0.75 mm²
- Anschlussart sekundär: AMP-Buchse

Artikel Nr.:	Leistung [W]	Ausgangsspannung [V AC]	Eingangsspannung [V AC]	Abmessungen LxBxH [mm]
8990600000	1-9	350	220-240	48 x 18



EL-9-350 Slim

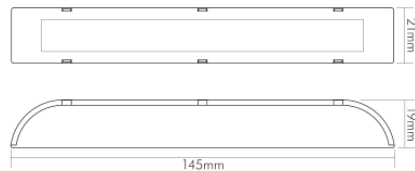

- LED Betriebsgerät in schmaler Bauform zum Einbau in Leuchten, Möbel usw.
- Anschlussart primär: Anschlussleitung 2x0,75 mm²
- Anschlussart sekundär: AMP-Buchse

Artikel Nr.:	Leistung [W]	Ausgangsstrom [mA]	Eingangsspannung [V AC]	Abmessungen LxBxH [mm]
8990650000	1-9	350	220-240	145 x 21 x 19





EL-4St-350

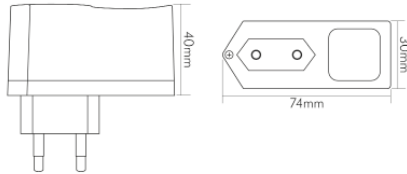

- LED Steckernetzteil mit integriertem Betriebsgerät
- Anschlussart primär: integrierter Eurostecker
- Anschlussart sekundär: 1,5 m Anschlussleitung

Artikel Nr.:	Leistung [W]	Ausgangsstrom [mA]	Eingangsspannung [V AC]	Eingangsspannung [V DC]	Abmessungen LxBxH [mm]
8999721035	weiß	1-4	350	220-240	74 x 30 x 40
8999721835	schwarz	1-4	350	220-240	74 x 30 x 40





EL-17-350 IP67

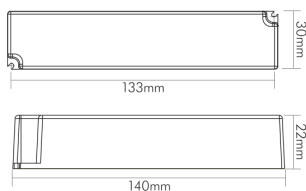

- LED Betriebsgerät für den Außenbereich sowie zum Einbau in Leuchten, Möbel usw.
- Anschlussart primär: Anschlussleitung 2x0,75 mm²
- Anschlussart sekundär: Anschlussleitung 2x0,75 mm²

Artikel Nr.:	Leistung [W]	Ausgangsstrom [mA]	Eingangsspannung [V AC]	Abmessungen LxBxH [mm]
8980161635	3-16,8	350	180-264	140 x 30 x 22



EL-40 Uni 350-1050 1-10V

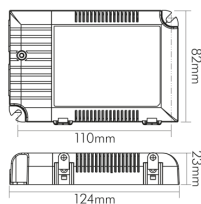

- Dimmbares LED Betriebsgerät mit einstellbarem Konstantstrom über DIP-Schalter
- Einstellbare Konstantströme: 350mA, 500mA, 600mA, 700mA, 900mA, 1050mA
- Anschlussart primär: abgedeckte Klemmstellen 0,5-2,5 mm²
- Anschlussart sekundär: abgedeckte Klemmstellen 0,5-1,5 mm²

Artikel Nr.:	Leistung [W]	Ausgangsstrom [mA]	Eingangsspannung [V AC]	Eingangsspannung [V DC]	Abmessungen LxBxH [mm]
8980410010	42	350-1050	180-295	254-417	124 x 82 x 23



EL-40-1050 D (C)

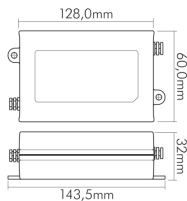

- Dimmbares LED Betriebsgerät
- Anschlussart primär: Anschlussleitung 2x0,75 mm²
- Anschlussart sekundär: Klinkenbuchse

Artikel Nr.:	Leistung [W]	Ausgangsstrom [mA]	Eingangsspannung [V AC]	Abmessungen LxBxH [mm]
8970100410	24-40	1050	180-295	128 x 60 x 32



EL-42-1050 DS

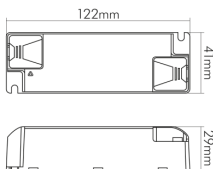

- LED Betriebsgerät nur zum Einbau in die Zwischendecke
- Anschlussart primär: Anschlussbox mit Durchgangsverdrahtung (L, N, PE); Steckklemmen
- Anschlussart sekundär: abgedeckte Schraubklemmen 0,25-0,75 mm² mit Klinkenbuchse

Artikel Nr.:	Leistung [W]	Ausgangsstrom [mA]	Eingangsspannung [V AC]	Abmessungen LxBxH [mm]
8970421052	27-42	1050	220-240	122 x 41 x 29



EL-44-1050 1-10V

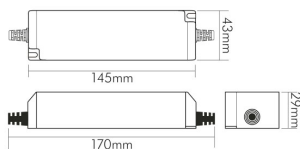

- Dimmbares LED Betriebsgerät nur zum Einbau in die Zwischendecke
- Anschlussart primär: Anschlussleitung 2x0,75 mm²
- Anschlussart sekundär: Klinkenbuchse

Artikel Nr.:	Leistung [W]	Ausgangsstrom [mA]	Eingangsspannung [V AC]	Abmessungen LxBxH [mm]
8970441050	28-44	1050	220-240	145 x 43 x 29



EL-40-1400 D (C)

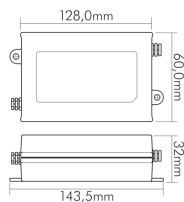

- Dimmbares LED Betriebsgerät
- Anschlussart primär: Anschlussleitung 2x0,75 mm²
- Anschlussart sekundär: Anschlussleitung 2x0,75 mm²

Artikel Nr.:	Leistung [W]	Ausgangsstrom [mA]	Eingangsspannung [V AC]	Abmessungen LxBxH [mm]
8970100414	40,6	1400	180-295	128 x 60 x 32



EL-60-1400 D (C)

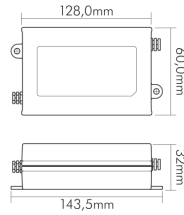

- Dimmbares LED Betriebsgerät
- Zulässige Temperatur t_a $-30^{\circ}\text{C} \sim +45^{\circ}\text{C}$ und t_c $+90^{\circ}\text{C}$
- Anschlussart primär: Anschlussleitung $2 \times 0,75 \text{ mm}^2$
- Anschlussart sekundär: Klinkenbuchse

Artikel Nr.:	Leistung [W]	Ausgangsstrom [mA]	Eingangsspannung [V AC]	Abmessungen LxBxH [mm]
8970200614	60,2	1400	180-295	128 x 60 x 32



EL-10-350 dim Dali-2/push

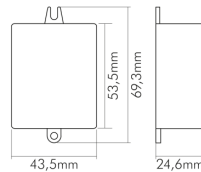

Neu!

- Dimmbares LED Betriebsgerät
- Anschlussart primär: Anschlussleitung $2 \times 0,75 \text{ mm}^2$
- Anschlussart sekundär: Anschlussleitung $2 \times 0,34 \text{ mm}^2$

Artikel Nr.:	Leistung [W]	Ausgangsstrom [mA]	Eingangsspannung [V AC]	Abmessungen LxBxH [mm]
8999011351	7-10	350	220-240	69,3 x 43,5 x 24,6



EL-20-Uni 350-700 dim Dali/push/1-10V

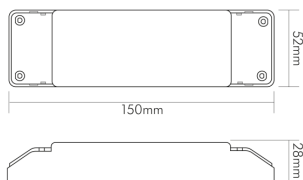

- Dimmbares LED Betriebsgerät mit einstellbarem Konstantstrom
- Anschlussart primär: abgedeckte Klemmstellen 0,75-1,5 mm²
- Anschlussart sekundär: abgedeckte Klemmstellen 0,75-1,5 mm²

Artikel Nr.:	Leistung [W]	Ausgangsstrom [mA]	Eingangsspannung [V AC]	Abmessungen LxBxH [mm]
8970203500	4-20	350-700	220-240	150 x 52 x 28



EL-25 Uni 350-1050 Dali

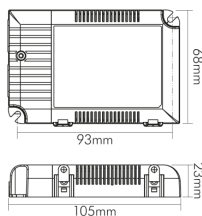

- Dimmbares LED Betriebsgerät mit einstellbarem Konstantstrom über DIP-Schalter
- Einstellbare Konstantströme: 350mA, 500mA, 600mA, 700mA, 900mA, 1050mA
- Anschlussart primär: abgedeckte Klemmstellen 0,5-2,5 mm²
- Anschlussart sekundär: abgedeckte Klemmstellen 0,5-1,5 mm²

Artikel Nr.:	Leistung [W]	Ausgangsstrom [mA]	Eingangsspannung [V AC]	Eingangsspannung [V DC]	Abmessungen LxBxH [mm]
8980260350	25,2	350-1050	180-277	254-380	105 x 68 x 23



EL-40 Uni 350-1050 Dali

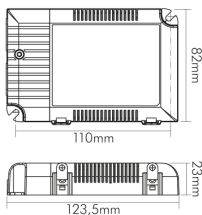

- Dimmbares LED Betriebsgerät mit einstellbarem Konstantstrom über DIP-Schalter
- Einstellbare Konstantströme: 350mA, 500mA, 600mA, 700mA, 900mA, 1050mA
- Anschlussart primär: abgedeckte Klemmstellen 0,5-2,5 mm²
- Anschlussart sekundär: abgedeckte Klemmstellen 0,5-1,5 mm²

Artikel Nr.:	Leistung [W]	Ausgangsstrom [mA]	Eingangsspannung [V AC]	Eingangsspannung [V DC]	Abmessungen LxBxH [mm]
8980420350	42	350-1050	180-295	254-392	123,5 x 82 x 23



EL-45-1050 Dali

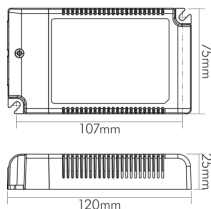

- Dimmbares LED Betriebsgerät
- Anschlussart primär: abgedeckte Klemmstellen 0,75-2,5 mm²
- Anschlussart sekundär: abgedeckte Klemmstellen 0,75-1,5 mm² mit Klinkenbuchse

Artikel Nr.:	Leistung [W]	Ausgangsstrom [mA]	Eingangsspannung [V AC]	Eingangsspannung [V DC]	Abmessungen LxBxH [mm]
8970451070	27,5-45	1050	90-295	120-240	120 x 75 x 25

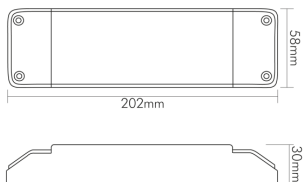

EL-45-Uni 350-1050 TUN-2CH dim Dali

Neu!

- Dimmbares LED Betriebsgerät mit einstellbarem Konstantstrom über App (NFC) für Tunable white Leuchten
- 2 Kanal
- Anschlussart primär: abgedeckte Klemmstellen 0,5-1,5 mm²
- Anschlussart sekundär: abgedeckte Klemmstellen 0,5-1,5 mm²

Artikel Nr.:	Leistung [W]	Ausgangsstrom [mA]	Eingangsspannung [V AC]	Abmessungen LxBxH [mm]
8970453500	7-45	350-1050	220-240	202 x 58 x 30



LED Betriebsgeräte mit Konstantspannung 12V



EL-9-12V

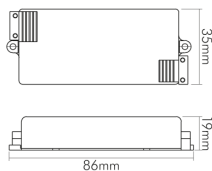

- LED Betriebsgerät zur unabhängigen Installation oder zum Einbau in Leuchten, Möbel usw.
- Anschlussart primär: abgedeckte Schraubklemmen 0,25-0,75 mm²
- Anschlussart sekundär: abgedeckte Schraubklemmen 0,25-0,75 mm²

Artikel Nr.:	Leistung [W]	Ausgangsspannung [V DC]	Eingangsspannung [V AC]	Abmessungen LxBxH [mm]
8995100000	0-9	12	110-240	86 x 35 x 19



EL-9R-12V

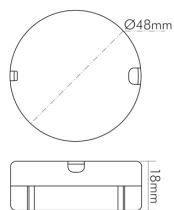

- LED Betriebsgerät in runder Bauform zum Einbau in Leuchten, Möbel usw.
- Anschlussart primär: Anschlussleitung 2x0,75 mm²
- Anschlussart sekundär: Anschlussleitung 2x0,25 mm²

Artikel Nr.:	Leistung [W]	Ausgangsspannung [V DC]	Eingangsspannung [V AC]	Abmessungen DxH [mm]
8995150000	0-9	12	110-240	48 x 18



EL-9-12V Slim

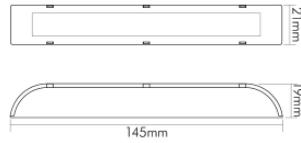

- LED Betriebsgerät in schmaler Bauform zum Einbau in Leuchten, Möbel usw.
- Anschlussart primär: Anschlussleitung 2x0,75 mm²
- Anschlussart sekundär: Anschlussleitung 2x0,25 mm²

Artikel Nr.:	Leistung [W]	Ausgangsspannung [V DC]	Eingangsspannung [V AC]	Abmessungen LxBxH [mm]
8995180000	0-9	12	110-240	48 x 21 x 18



EL-18-12V

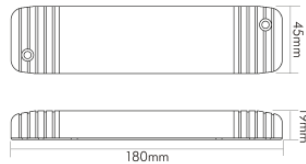

- LED Betriebsgerät zur unabhängigen Installation oder zum Einbau in Leuchten, Möbel usw.
- Anschlussart primär: abgedeckte Schraubklemmen 2x0,25-0,75 mm²
- Anschlussart sekundär: abgedeckte Schraubklemmen 2x0,25-0,75 mm² mit RST-Buchse

Artikel Nr.:	Leistung [W]	Ausgangsspannung [V DC]	Eingangsspannung [V AC]	Abmessungen LxBxH [mm]
8995200000	4-18	12	220-240	180 x 46 x 19





EL-60-12V IP67

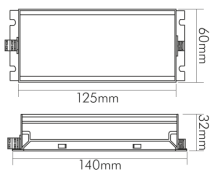

- LED Betriebsgerät für Innen- und Außenbereiche
- Anschlussart primär: Anschlussleitung 3x1,0 mm²
- Anschlussart sekundär: Anschlussleitung 2x1,0 mm²

Artikel Nr.:	Leistung [W]	Ausgangs- spannung [V DC]	Eingangs- spannung [V AC]	Eingangs- spannung [V DC]	Abmessungen LxBxH [mm]
8980200612	1-60	12	100-305	142-431	140 x 63 x 32



EL-96-12V IP67

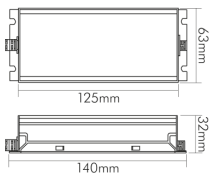

- LED Betriebsgerät für Innen- und Außenbereiche
- Anschlussart primär: Anschlussleitung 3x1,0 mm²
- Anschlussart sekundär: Anschlussleitung 2x1,0 mm²

Artikel Nr.:	Leistung [W]	Ausgangs- spannung [V DC]	Eingangs- spannung [V AC]	Eingangs- spannung [V DC]	Abmessungen LxBxH [mm]
8980400912	0-96	12	100-305	142-431	140 x 63 x 32



EL-130-12V IP67

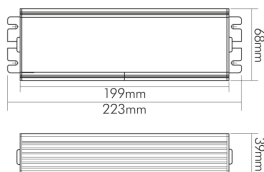

- LED Betriebsgerät für Innen- und Außenbereiche
- Anschlussart primär: Anschlussleitung 3x1,0 mm²
- Anschlussart sekundär: Anschlussleitung 2x1,0 mm²

Artikel Nr.:	Leistung [W]	Ausgangs- spannung [V DC]	Eingangs- spannung [V AC]	Eingangs- spannung [V DC]	Abmessungen LxBxH [mm]
8970301312	0-132	12	90-295	127-417	223 x 68 x 39



EL-150-12V IP67

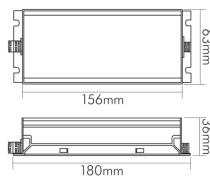

- LED Betriebsgerät für Innen- und Außenbereiche
- Anschlussart primär: Anschlussleitung 3x1,0 mm²
- Anschlussart sekundär: Anschlussleitung 2x1,0 mm²

Artikel Nr.:	Leistung [W]	Ausgangs- spannung [V DC]	Eingangs- spannung [V AC]	Eingangs- spannung [V DC]	Abmessungen LxBxH [mm]
8980301312	0-150	12	100-305	142-431	180 x 63 x 36



EL-190-12V IP67

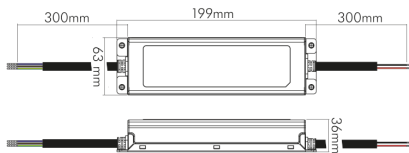

- LED Betriebsgerät für Innen- und Außenbereiche
- Anschlussart primär: Anschlussleitung 3x1,0 mm²
- Anschlussart sekundär: Anschlussleitung 2x1,0 mm²

Artikel Nr.:	Leistung [W]	Ausgangs- spannung [V DC]	Eingangs- spannung [V AC]	Eingangs- spannung [V DC]	Abmessungen LxBxH [mm]
8980502012	0-192	12	100-305	142-431	199 x 63 x 36



EL-260-12V IP67

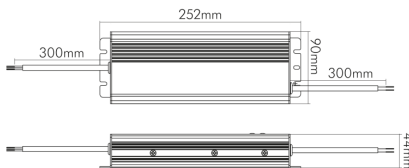

- LED Betriebsgerät für Innen- und Außenbereiche
- Anschlussart primär: Anschlussleitung 3x1,0 mm²
- Anschlussart sekundär: Anschlussleitung 2x1,0 mm²

Artikel Nr.:	Leistung [W]	Ausgangs- spannung [V DC]	Eingangs- spannung [V AC]	Eingangs- spannung [V DC]	Abmessungen LxBxH [mm]
8970502612	0-264	12	90-305	127-431	252 x 90 x 44





LED Betriebsgeräte mit Konstantspannung 12V dimmbar



EL-90-12V IP67 1-10V PWM

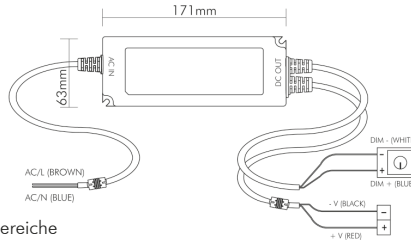

- LED Betriebsgerät für Innen- und Außenbereiche
- Anschlussart primär: Anschlussleitung 2x1,0 mm²
- Anschlussart sekundär: Anschlussleitung 2x1,0 mm²

Artikel Nr.:	Leistung [W]	Ausgangs- spannung [V DC]	Eingangs- spannung [V AC]	Eingangs- spannung [V DC]	Abmessungen LxBxH [mm]
8970409012	0-90	12	90-305	127-431	171 x 63 x 38



EL-120-12V IP67 1-10V PWM

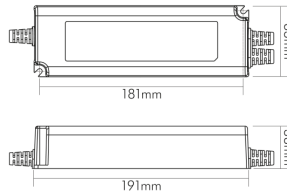

- LED Betriebsgerät für Innen- und Außenbereiche
- Zulässige Temperatur ta -40°C ~ +70°C und tc +90°C
- Leistungsfaktor: 0,96
- Dimmung: 1-10V, PWM (10V)
- Anschlussart primär: Anschlussleitung 2x1,0 mm²
- Anschlussart sekundär: Anschlussleitung 2x1,0 mm²

Artikel Nr.:	Leistung [W]	Ausgangs- spannung [V DC]	Eingangs- spannung [V AC]	Eingangs- spannung [V DC]	Abmessungen LxBxH [mm]
8970501212	0-120	12	90-305	127-431	191 x 63 x 38



LED Betriebsgeräte mit Konstantspannung 24V



EL-9-24V

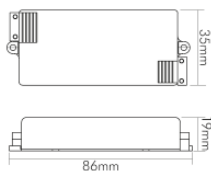

- LED Betriebsgerät zur unabhängigen Installation oder zum Einbau in Leuchten, Möbel usw.
- Anschlussart primär: abgedeckte Schraubklemmen 0,25-0,75 mm²
- Anschlussart sekundär: abgedeckte Schraubklemmen 0,25-0,75 mm² mit RST-Buchse

Artikel Nr.:	Leistung [W]	Ausgangsspannung [V DC]	Eingangsspannung [V AC]	Abmessungen LxBxH [mm]
8996100000	0-9	24	110-240	86 x 35 x 19



EL-9R-24V

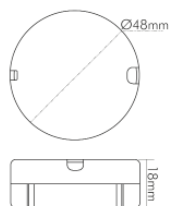

- LED Betriebsgerät in runder Bauform zum Einbau in Leuchten, Möbel usw.
- Anschlussart primär: Anschlussleitung 2x0,75 mm²
- Anschlussart sekundär: RST-Buchse

Artikel Nr.:	Leistung [W]	Ausgangsspannung [V DC]	Eingangsspannung [V AC]	Abmessungen DxH [mm]
8996150000	0-9	24	110-240	48 x 18



EL-9-24V Slim

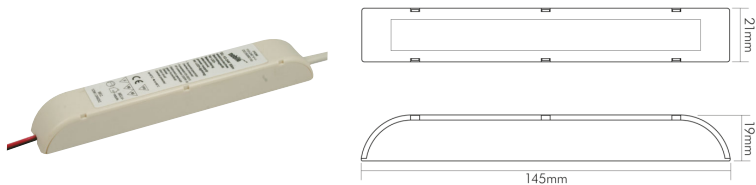

- LED Betriebsgerät in schmäler Bauform zum Einbau in Leuchten, Möbel usw
- Anschlussart primär: Anschlussleitung 2x0,75 mm²
- Anschlussart sekundär: Anschlussleitung 2x0,25 mm²

Artikel Nr.:	Leistung [W]	Ausgangsspannung [V DC]	Eingangsspannung [V AC]	Abmessungen LxBxH [mm]
8995190000	0-9	24	220-240	145 x 21 x 19



EL-30-24V

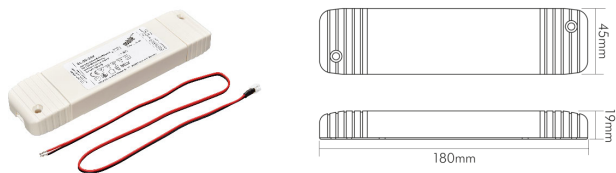

- LED Betriebsgerät zur unabhängigen Installation oder zum Einbau in Leuchten, Möbel usw.
- Anschlussart primär: abgedeckte Schraubklemme 0,25-0,75 mm²
- Anschlussart sekundär: abgedeckte Schraubklemmen 2x0,25-0,75 mm² mit RST-Buchse

Artikel Nr.:	Leistung [W]	Ausgangsspannung [V DC]	Eingangsspannung [V AC]	Abmessungen LxBxH [mm]
8999015500	1-30	24	220-240	180 x 45 x 19





EL-74-24V IP67

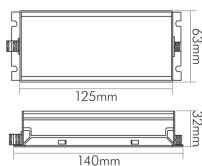

Neu!

- LED Betriebsgerät für Innen- und Außenbereiche
- Anschlussart primär: Anschlussleitung 3x1,0 mm²
- Anschlussart sekundär: Anschlussleitung 2x1,0 mm²

Artikel Nr.:	Leistung [W]	Ausgangs- spannung [V DC]	Eingangs- spannung [V AC]	Eingangs- spannung [V DC]	Abmessungen LxBxH [mm]
8980200624	0-74,4	24	100-305	142-431	140 x 63 x 32



EL-96-24V IP67

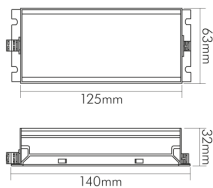

- LED Betriebsgerät für Innen- und Außenbereiche
- Anschlussart primär: Anschlussleitung 3x1,0 mm²
- Anschlussart sekundär: Anschlussleitung 2x1,0 mm²

Artikel Nr.:	Leistung [W]	Ausgangs- spannung [V DC]	Eingangs- spannung [V AC]	Eingangs- spannung [V DC]	Abmessungen LxBxH [mm]
8980400924	0-96	24	100-305	142-431	140 x 63 x 32



EL-150-24V IP67

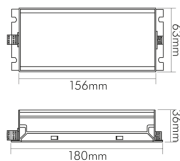

- LED Betriebsgerät für Innen- und Außenbereiche
- Anschlussart primär: Anschlussleitung 3x1,0 mm²
- Anschlussart sekundär: Anschlussleitung 2x1,0 mm²

Artikel Nr.:	Leistung [W]	Ausgangs- spannung [V DC]	Eingangs- spannung [V AC]	Eingangs- spannung [V DC]	Abmessungen LxBxH [mm]
8980301524	0-150	24	100-305	142-431	180 x 63 x 36



EL-200-24V IP67

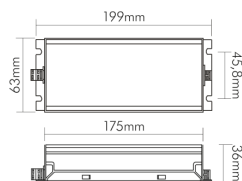

- LED Betriebsgerät für Innen- und Außenbereiche
- Anschlussart primär: Anschlussleitung 3x1,0 mm²
- Anschlussart sekundär: Anschlussleitung 2x1,0 mm²

Artikel Nr.:	Leistung [W]	Ausgangs- spannung [V DC]	Eingangs- spannung [V AC]	Eingangs- spannung [V DC]	Abmessungen LxBxH [mm]
8980501924	0-199	24	100-305	142-431	199 x 63 x 36



EL-240-24V IP67

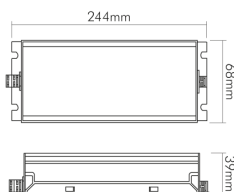

- LED Betriebsgerät für Innen- und Außenbereiche
- Anschlussart primär: Anschlussleitung 3x1,0 mm²
- Anschlussart sekundär: Anschlussleitung 2x1,0 mm²

Artikel Nr.:	Leistung [W]	Ausgangs- spannung [V DC]	Eingangs- spannung [V AC]	Eingangs- spannung [V DC]	Abmessungen LxBxH [mm]
8970502424	0-240	24	90-305	127-431	245 x 68 x 39



LED Betriebsgeräte mit Konstantspannung 24V dimmbar

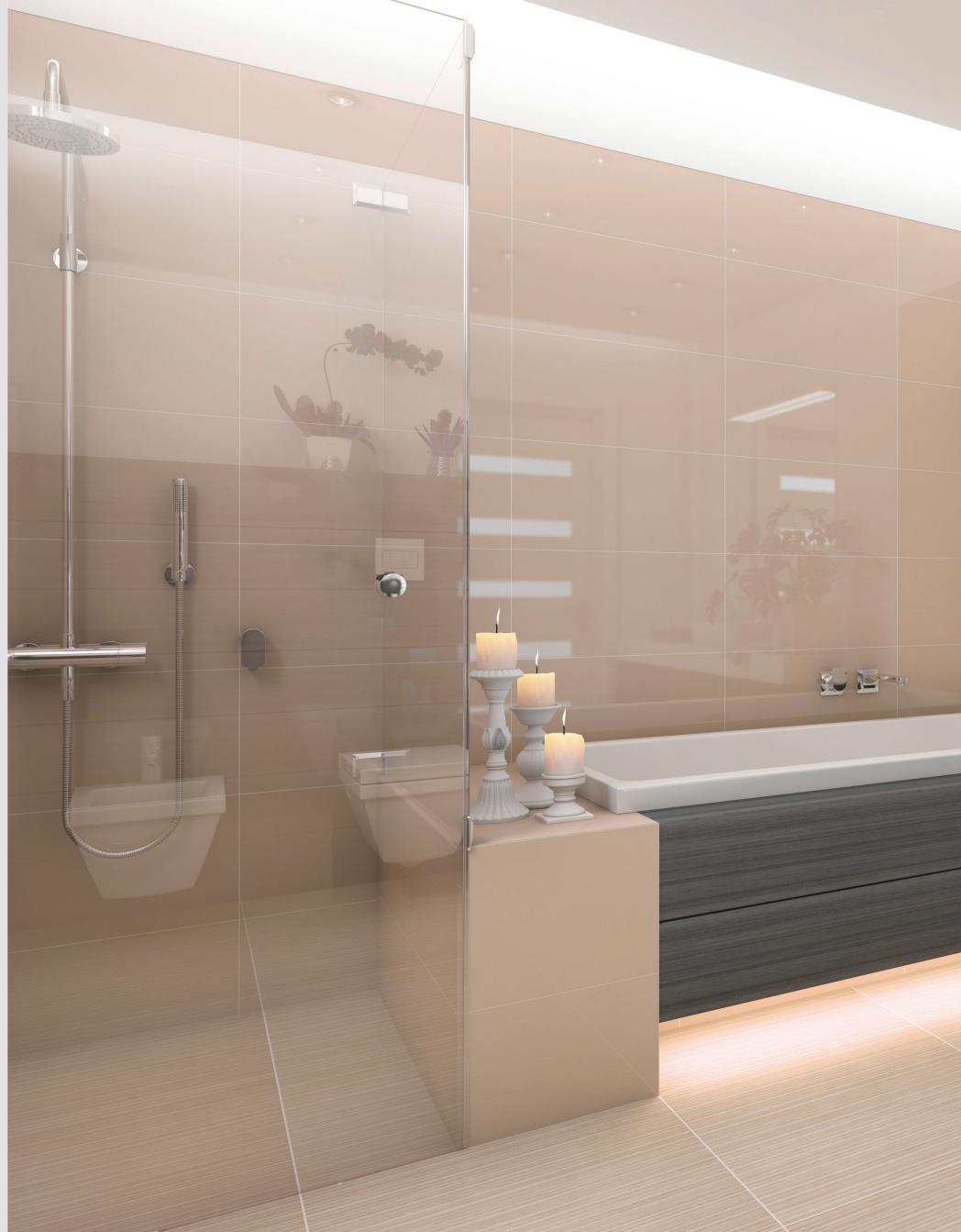

EL-120-24V IP67 1-10V PWM

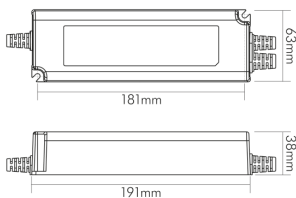

- LED Betriebsgerät für Innen- und Außenbereiche
- Anschlussart primär: Anschlussleitung 2x1,0 mm²
- Anschlussart sekundär: Anschlussleitung 2x1,0 mm²

Artikel Nr.:	Leistung [W]	Ausgangs- spannung [V DC]	Eingangs- spannung [V AC]	Eingangs- spannung [V DC]	Abmessungen LxBxH [mm]
8970501224	0-120	24	90-305	127-431	191 x 63 x 38



EL-120-24V IP67 Dali

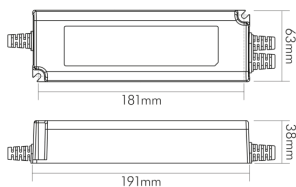

- Dimmbares LED Betriebsgerät
- Anschlussart primär: Anschlussleitung 2x1,0 mm²
- Anschlussart sekundär: Anschlussleitung 2x1,0 mm²

Artikel Nr.:	Leistung [W]	Ausgangs- spannung [V DC]	Eingangs- spannung [V AC]	Eingangs- spannung [V DC]	Abmessungen LxBxH [mm]
8970601224	0-120	24	90-305	127-431	191 x 63 x 38



EL-33-350 Dimmerbox

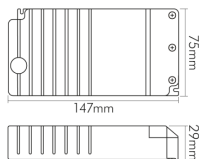

- Einbaugerät zur Dimmung von Leuchten mit Konstantstrom
- Ein- und Ausschalten sowie Dimmen erfolgt mittels handelsüblichen Taster (Taster nicht im Lieferumfang enthalten)
- Durch die Memory-Funktion bleibt die eingestellte Lichtszene nach Ausschalten gespeichert
- Steuer- bzw. Verbindungsleitung (1 m) wird beigelegt
- Anschlussart primär: abgedeckte Schraubklemmen
- Anschlussart sekundär: abgedeckte Schraubklemmen
- Interface: COM-

Artikel Nr.:	Leistung [W]	Ausgangsstrom [mA]	Eingangsspannung [V AC]	Abmessungen LxBxH [mm]
7600030000	3x 1-11	350	100-264	147 x 75 x 29



DMX-512 Decoder RGB

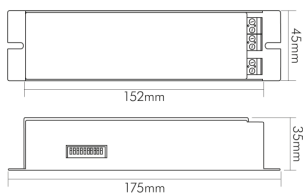

- Einheit zur Ansteuerung von RGB LED Leuchten mittels DMX Signal
- Individuelle Einstellung der DMX-Adressen möglich
- Steuereingang: DMX-512
- RGB interface: COM+

Artikel Nr.:	Leistung [W]	Ausgangsspannung [V DC]	Eingangsspannung [V DC]	Abmessungen LxBxH [mm]
8999400900	3x0-96-12V 3x0-192-24V	12-24	12-24	175 x 45 x 35



DMX-512 Decoder

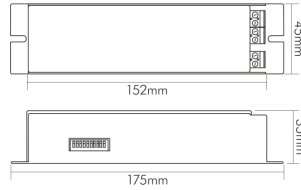

- Einheit zur Ansteuerung von LED Leuchten mittels DMX Signal
- Steuereingang: DMX-512

Artikel Nr.:	Leistung [W]	Ausgangsspannung [V DC]	Eingangsspannung [V DC]	Abmessungen LxBxH [mm]
8999400000	0-120 / 0-240	12-24	12-24	175 x 45 x 35



Konverter Dali/push auf PWM Signal 4-Kanal

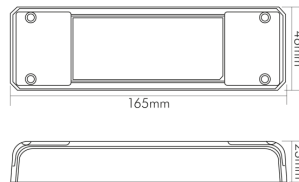

- Der Konverter verfügt über 4 Ausgangskanäle, die per Dali alle getrennt ansteuerbar sind. Zusätzlich besitzt der Konverter ein internes Relais, welches bei Erreichen der Dimmstufe 0 auf Kanal 1 die angeschlossenen Netzgeräte abschalten kann
- Dimmverhalten: wählbar (linear/logarithmisch)
- Eingangssignal: Dali oder Tastdimmer
- Ausgangskanäle: 4
- Max. Belastung pro Kanal: 20 LED Betriebsgeräte

Artikel Nr.:	Leistung [W]	Eingangsspannung [V AC]	Ausgabefrequenz [Hz]	Abmessungen LxBxH [mm]
8970409025	1840	90-305	1000	165 x 46 x 23



LED RGB Capsence Sequenzer 12-24V Remote

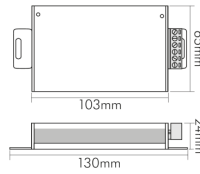

- Einheit zur Steuerung der Lichtfarben von RGB-LEDs
- Steuerung mittels im Lieferumfang enthaltenen Capsence-Handfunksenders
- Die Reichweite des Handfunksenders beträgt ca. 15 m
- Memoryfunktion
- Funktionen: 11 Programme - statischer Farbmodus (7x), stufiger dimmbarer Farbwechsel (2x), stufenloser nicht dimmbarer Farbwechsel (2x)
- RGB interface: COM+

Artikel Nr.:	Leistung [W]	Ausgangsspannung [V DC]	Eingangsspannung [V DC]	Abmessungen LxBxH [mm]
1820931824	0-144 / 0-288	12-24	12-24	130 x 65 x 24



Dim to Warm Dimmer Modul 24V

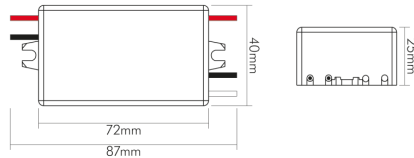

- DTW-Modul zum Ansteuern von Bi-colour LEDs
- Wandelt ein 1-Kanal-Signal in ein 2-Kanal-Signal um (DTW)
- Anschlussart primär: 10 cm Anschlussleitung
- Anschlussart sekundär: 10 cm Anschlussleitung

Artikel Nr.:	Leistung [W]	Ausgangsspannung [V PWM]	Eingangsspannung [V PWM]	Abmessungen LxBxH [mm]
1820958424	84	24	24	87 x 40 x 25



LED Bi-colour Dimmer 12-24V Remote

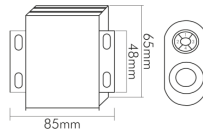
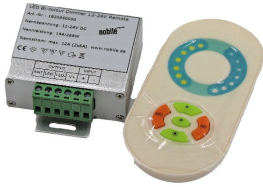

- Steuergerät zum individuellen Mischen und Dimmen von Bi-colour LEDs
- Steuerung mittels im Lieferumfang enthaltenen Handfunksenders
- Die Reichweite des Handfunksenders beträgt ca. 15 m
- Memoryfunktion
- Einstellbare Farbtemperatur
- Anschlussart primär: Schraubklemmen 1,5 mm²
- Anschlussart sekundär: Schraubklemmen 1,5 mm²
- Bi-colour interface: COM+

Artikel Nr.:	Leistung [W]	Ausgangsspannung [V DC]	Eingangsspannung [V DC]	Abmessungen LxBxH [mm]
1820950000	0-144 / 0-288	12-24	12-24	65 x 82 x 25



LED RGB-Booster 12-24V

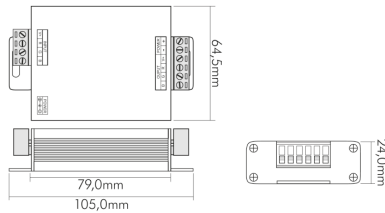
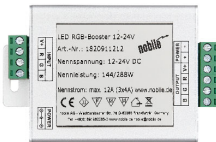

- Einbaugerät zur Verstärkung der Ausgangsleistung des RGB-Sequenzers 12-24V DC
- Anschlussart primär: Schraubklemmen 1,5 mm²
- Anschlussart sekundär: Schraubklemmen 1,5 mm²
- RGB interface: COM+

Artikel Nr.:	Leistung [W]	Ausgangsspannung [V DC]	Eingangsspannung [V DC]	Abmessungen LxBxH [mm]
1820911212	144 / 288	12-24	12-24	105 x 65 x 24





LED AC/DC Wandler

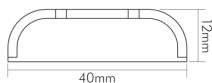

- LED Spannungswandler von 12-24V AC/DC auf 350mA/500mA/700mA Konstantstrom
- Anschlussart primär: RST-Stecker
- Anschlussart sekundär: AMP-Buchse

Artikel Nr.:	Leistung [W]	Ausgangsstrom [mA]	Eingangsspannung [V AC/DC]	Abmessungen LxBxH [mm]
6994101010	3,6 / 7,2	350	12-24	40 x 18 x 12
6994101020	5,1 / 10,2	500	12-24	40 x 18 x 12
6994101030	4,8 / 12	700	12-24	40 x 18 x 12



LED AC/DC Wandler dimmbar

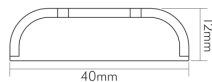

- LED Spannungswandler von 12-24V AC/DC auf 350mA/500mA/700mA Konstantstrom
- Dimmeingang: 12-24V PWM-Signal, z.B. LED Dimmer TS universal. In Verbindung mit RGB-Sequencer 12-24V und 3 AC/DC Wandler kann eine LED RGB Anlage realisiert werden
- Leitungseingang primär: RST-Stecker
- PWM-Signaleingang primär: RST-Buchse
- Anschlussart sekundär: AMP-Buchse

Artikel Nr.:	Leistung [W]	Ausgangsstrom [mA]	Eingangsspannung [V AC/DC]	Abmessungen LxBxH [mm]
6994201010	3,6 / 7,2	350	12-24	40 x 18 x 12
6994201020	5,1 / 10,2	500	12-24	40 x 18 x 12
6994201030	4,8 / 12	700	12-24	40 x 18 x 12



LED Dimmer TS universal 12-24V

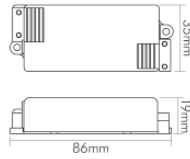

- Ansteuerung: handelsüblicher Taster
- Anschlüsse: RST-Stecker
- PWM-Frequenz: 2 kHz
- Memory-Funktion

Artikel Nr.:	Leistung [W]	Ausgangsspannung [V DC]	Eingangsspannung [V AC/DC]	Abmessungen LxBxH [mm]
9910022457	0-60 / 0-120	12-24	12-24	86 x 35 x 19



LED Booster 12-24V

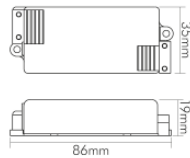

- Einbaugerät zur Leistungserweiterung des LED Dimmer TS universal in Verbindung mit einem Betriebsgerät zum Aufbau umfangreicher Installationen
- Zur Spannungsversorgung empfehlen wir ein Betriebsgerät der EL-12V DC oder EL-24V DC Serie von nobilé
- Anschlussart primär: abgedeckte Schraubklemme RST-Stecker; PWM input mit 30 cm Anschlussleitung mit RST-Stecker
- Anschlussart sekundär: Schraubklemme

Artikel Nr.:	Leistung [W]	Ausgangsspannung [V DC]	Eingangsspannung [V DC]	Abmessungen LxBxH [mm]
9910050000	0-60 / 0-120	12-24	12-24	86 x 35 x 19



LED RGB-Sequenzer 12-24V

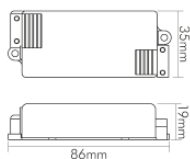

- Einheit zur Steuerung der Lichtfarben von LED Modulen, die mit Rot-, Grün-, Blau- (RGB) oder Multicolor LEDs bestückt sind
- Anschlussart primär: RST-Buchse
- Anschlussart sekundär: RST-Stecker
- RGB interface: COM-
- Memory-Funktion

Artikel Nr.:	Leistung [W]	Ausgangsspannung [V DC]	Eingangsspannung [V DC]	Abmessungen LxBxH [mm]
8999205901	0-25 / 0-50	12-24	12-24	86 x 35 x 19



LED RGB-Booster

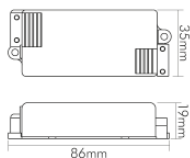

- Einbaugerät zur Verstärkung der Ausgangsleistung eines RGB-Sequenzer in Verbindung mit einem Betriebsgerät zum Aufbau umfangreicher LED Installationen
- Es können, abhängig vom dem verwendeten Betriebsgerät, mehrere LED-Booster an ein Steuergerät angeschlossen werden. Ansteuerung erfolgt mittels RGB-Sequenzer
- Anschlussart primär: RST-Stecker
- Anschlussart sekundär: RST-Stecker
- RGB interface: COM-

Artikel Nr.:	Leistung [W]	Ausgangsspannung [V DC]	Eingangsspannung [V DC]	Abmessungen LxBxH [mm]
9910032559	0-25 / 0-50	12-24	12-24	86 x 35 x 19



Verlängerungsleitung für Konstantstrom



- Verlängerungsleitung mit AMP-Stecker/Buchse zur Verbindung von LED Betriebsgeräten und Leuchten
- Einfaches, werkzeugloses Zusammenstecken mit Rastnase für eine dauerhafte und sichere Verbindung

Artikel Nr.:	Bezeichnung	Länge [mm]
8099531000	LED Verlängerungsleitung 4-polig AMP	1000
8099532000	LED Verlängerungsleitung 4-polig AMP	2000



Endkontakt-Kurzschlussbrücke für Konstantstrom



- Endkontakt Kurzschlussbrücke 4-polig zur Herstellung der elektrischen Verbindung am Ende einer Reihenverdrahtung
- Einfaches, werkzeugloses Zusammenstecken mit Rastnase für eine dauerhafte und sichere Verbindung

Artikel Nr.:	Bezeichnung
8099520000	Endkontakt Kurzschlussbrücke 4-polig AMP



Verlängerungsleitung für Niedervolt/Konstantstrom



- Verlängerungsleitung mit AMP Stecker/Buchse zur Verbindung von LED Betriebsgeräten und Leuchten sowie auch zur Montage von Niedervolt-Leuchten
- Einfaches, werkzeugloses Zusammenstecken mit Rastnase für eine dauerhafte und sichere Verbindung

Artikel Nr.:	Bezeichnung	Länge [mm]
6991450500	Verlängerungsleitung mit AMP	500
6991451000	Verlängerungsleitung mit AMP	1000
6991452000	Verlängerungsleitung mit AMP	2000
6991453000	Verlängerungsleitung mit AMP	3000
6991459700	Verlängerungsleitung mit AMP	1500



Anschlussleitung AMP für Konstantstrom



- AMP-Buchse 2-polig

Artikel Nr.:	Bezeichnung	Länge [mm]
6980005100	Anschlussleitung AMP-Buchse	100
8099710050	Anschlussleitung AMP-Buchse	500



Montagezubehör 12-24V 4-polig

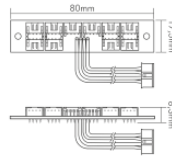
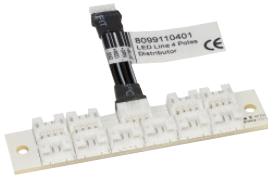

- Einfaches, werkzeugloses Zusammenstecken mit Rastnase für eine dauerhafte und sichere Verbindung

Artikel Nr.:	Bezeichnung	Nennstrom [A]	Länge [mm]
8099110401	LED Verteiler 10-fach multicolor	2	80
8099420101	LED Kabel Stecker/Buchse	2	100
8099420501	LED Kabel Stecker/Buchse	2	500
8099421001	LED Kabel Stecker/Buchse	2	1000
8099422001	LED Kabel Stecker/Buchse	2	2000



Endkontakt-Kurzschlussbrücke für Konstantstrom



- Endkontakt-Kurzschlussbrücke zur Herstellung der elektrischen Verbindung am Ende einer Reihenschaltung
- Einfaches, werkzeugloses Aufstecken mit Rastnase für eine dauerhafte und sichere Verbindung

Artikel Nr.:	Bezeichnung
8099720000	Endkontakt Kurzschlussbrücke AMP



Montagezubehör 12-24V 2-polig

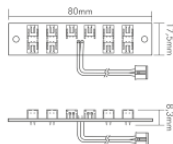
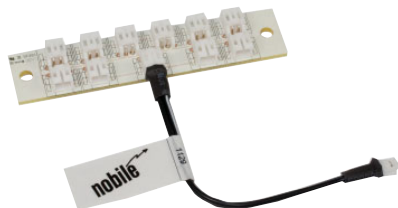

- Einfaches, werkzeugloses Zusammenstecken mit Rastnase für eine dauerhafte und sichere Verbindung

Artikel Nr.:	Bezeichnung	Nennstrom [A]	Länge [mm]
8099101001	LED Verteiler 10-fach	2	80
8099400001	LED Kabel Stecker/Buchse	2	10000
8099400101	LED Kabel Stecker/Buchse	2	100
8099400501	LED Kabel Stecker/Buchse	2	500
8099401001	LED Kabel Stecker/Buchse	2	1000
8099401501	LED Kabel Stecker/Buchse	2	1500
8099402001	LED Kabel Stecker/Buchse	2	2000
8099405001	LED Kabel Stecker/Buchse	2	5000



T-Verteiler für Konstantstrom



- T-Verteiler zur Verbindung eines LED Verbrauchers und Weiterleitung in einer Reihenschaltung
- Anschluss: AMP Stecker/Buchse (Abgang zu LED Verbraucher), AMP-Buchse zur Durchgangsverdrahtung
- Einfaches, werkzeugloses Zusammenstecken mit Rastnase für eine dauerhafte und sichere Verbindung

Artikel Nr.:	Bezeichnung	Länge [mm]
8099700080	AMP T-Verteiler für Konstantstrom 2-polig	800



Verteilerbox IP68

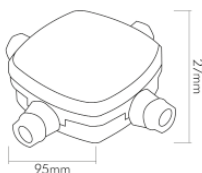

- 3-fach Verteilerbox für Niedervolt- und LED Leuchten mit Schraubklemmen und Membrandichtungen
- Anschlüsse: 1 Eingang/3 Ausgänge

Artikel Nr.:	Bezeichnung	Lstg. [W]	Eingangsspannung [V DC]	Abmessungen LxBxH [mm]
7610021568	Verteilerbox IP68	0-150	12-24	95 x 95 x 27



Anschlussbox 230V L-N-PE

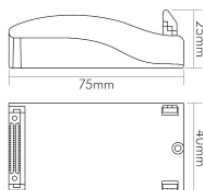

- Schraubloser Anschluss von Leuchten und/oder LED Betriebsgeräten mit Durchgangsverdrahtung, für den Einsatz in Zwischendecken
- Der Anschluss von starren und/oder flexiblen Leitungen (z. B. NYM) von 0,5-1,5mm² ist möglich

Artikel Nr.:	Bezeichnung	Abmessungen LxBxH [mm]
8099710051	Anschlussbox 230V L-N-PE	75 x 40 x 25



Anschlussbox 230V L-N-PE mit 20 cm Kabel (L,N)

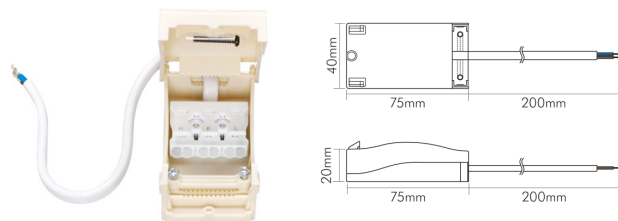

- Schraubloser Anschluss von Leuchten und/oder LED Betriebsgeräte mit Durchgangsverdrahtung, für den Einsatz in Zwischendecken
- Der Anschluss von starren und/oder flexiblen Leitungen (z. B. NYM) von 0,5 bis 1,5mm² ist möglich
- Kabellänge: 200 mm

Artikel Nr.:	Bezeichnung	Abmessungen LxBxH [mm]
8099710052	Anschlussbox 230V L-N-PE mit 20cm Kabel (L,N)	75 x 40 x 25



Anschlussbox 230V,5-polig (Dali/1-10V) mit Kabel



- Schraubloser Anschluss von Leuchten und/oder LED Betriebsgeräte mit Durchgangsverdrahtung, für den Einsatz in Zwischendecken
- Der Anschluss von starren und/oder flexiblen Leitungen (z. B. NYM) von 0,5-1,5 mm² ist möglich
- Kabellänge: 200 mm

Artikel Nr.:	Bezeichnung
8099710053	Anschlussbox 230V,5-polig (Dali/1-10V) mit Kabel



Verteilerbox 2-/3-fach IP67



2-fach



3-fach

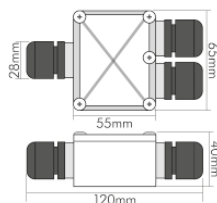
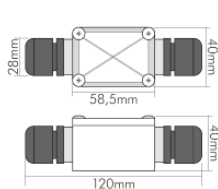

- 2-/3-fach Verteilerbox für Hoch- und Niedervoltleuchten.
- Auch zur Anwendung für LED Leuchten im Außenbereich
- Anschlüsse (2-fach): 1 Eingang/1 Ausgang
- Anschlüsse (3-fach): 1 Eingang/2 Ausgänge
- Klemme: VDE Lüsterklemme 2,5 mm²
- PG-Verschraubung: Klemmbereich 7-12 mm

Artikel Nr.:	Bezeichnung	Eingangsspannung [V AC]	Abmessungen LxBxH [mm]
7610061100	Verteilerbox 2-fach IP67	0-450	120 x 40 x 40
7610061200	Verteilerbox 3-fach IP67	0-450	120 x 65 x 40





Baureihe EN-D

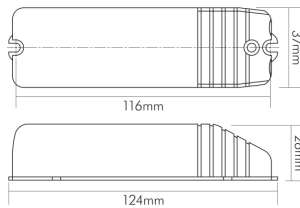

- Unabhängiger Transformator mit WAGO-Käfigzugfederklemme für flexible oder starre Leitung. Passt in Downlightöffnungen ab Ø 45 mm
- Anschlussart primär: abgedeckte Schraubklemmen
- Anschlussart sekundär: abgedeckte Schraubklemmen
- Dimmbar mit allen gängigen Phasenabschnittsdimmern
- Thermoschalter für exaktes Abschalten bei eventueller Überhitzung
- Wirkleistungsfaktor: $\cos \phi \approx 0,98$

Artikel Nr.:	Leistung [W]	Ausgangsspannung [V AC]	Eingangsspannung [V AC]	Abmessungen LxBxH [mm]
6991406000	20-60	11,8	230	124 x 37 x 26
6991406200	20-70	11,8	230	104 x 37 x 19
6991407200	35-110	11,8	230	124 x 37 x 26
6991407400	50-150	11,8	230	127 x 42 x 31





Baureihe EN-D2

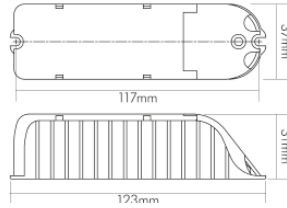

- Unabhängiger Transformator mit abgedeckten Schraubklemmen. Besonders geeignet für den Einsatz in kleinen Hohlräumen, mit vergrößertem Anschlussraum für komfortable Verdrahtung
- Passt in Downlightöffnungen ab einem \varnothing von 47 mm
- Thermoschalter für exaktes Abschalten bei eventueller Überhitzung
- Dimmbar mit allen gängigen Dimmern
- Wirkleistungsfaktor: $\cos \phi \approx 0,98$

Artikel Nr.:	Leistung [W]	Ausgangsspannung [V AC]	Eingangsspannung [V AC]	Abmessungen LxBxH [mm]
6992006000	20-60	11,8	230	123 x 37 x 31
6992006500	20-80	11,8	230	123 x 37 x 31



Niedervolt-Fassung G5,3



- Fassung mit 30 cm Kabel und angeschlagenem AMP-Stecker
- Fassung für vereinfachte Montage von Niedervolt-Leuchten
- In Verbindung mit AMP-Stecker/-Buchse entfällt die aufwendige herkömmliche Verkabelung

Artikel Nr.:	Bezeichnung	Länge [cm]
6991430300	Niedervolt-Fassung G5,3 mit AMP-Stecker	30



Verlängerungsleitung für Niedervolt/Konstantstrom



- Verlängerungsleitung mit AMP Stecker/Buchse zur Verbindung von LED Betriebsgeräten und Leuchten sowie auch zur Montage von Niedervolt-Leuchten
- Einfaches, werkzeugloses Zusammenstecken mit Rastnase für eine dauerhafte und sichere Verbindung

Artikel Nr.:	Bezeichnung	Länge [m]
6991450500	Verlängerungsleitung mit AMP	500
6991451000	Verlängerungsleitung mit AMP	1000
6991452000	Verlängerungsleitung mit AMP	2000
6991453000	Verlängerungsleitung mit AMP	3000
6991459700	Verlängerungsleitung mit AMP	1500







6-/10-fach Verteiler mit AMP-Buchsen

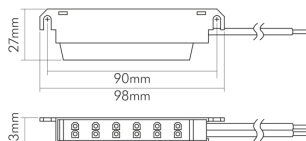

- Mit diesen steckbaren Verteilern lässt sich die Installation von NV-Leuchten auf einfachste Art bewerkstelligen
- In Verbindung mit Kabel und AMP Stecker/Buchse entfällt die aufwendige herkömmliche Verkabelung
- Gesamtbelastung max. 10A/max. 3A pro Buchse
- Leitungsquerschnitt primär: 0,75 mm² (6-fach Verteiler)
- Leitungsquerschnitt primär: 1,31 mm² (10-fach Verteiler)

Artikel Nr.:	Bezeichnung	Eingangsspannung [V AC]	Länge [mm]
6968201006	6-fach Verteiler mit AMP-Buchsen	12-30	100
6968201012	10-fach Verteiler mit AMP-Buchsen	12-30	101



6-Fach Verteiler mit Federsteckklemme

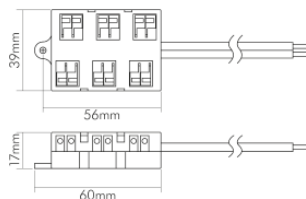
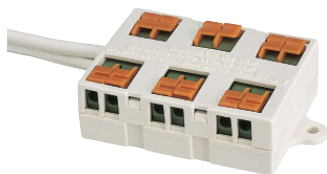

- Kabelquerschnitt sekundär: 1,5 mm²
- Ausgangsleistung pro Buchse: 50W

Artikel Nr.:	Bezeichnung	Eingangsspannung [V AC]	Länge [mm]
6968202006	Niedervolt-Verteiler 6-fach Federsteckklemme	12-30	52



6-fach Verteiler mit Schraubklemme

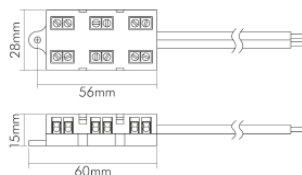

- Kabel-Querschnitt primärseitig: max 1,5 mm²
- Ausgangsleistung pro Buchse: 50W

Artikel Nr.:	Bezeichnung	Eingangsspannung [V AC]	Länge [mm]
6968203006	Niedervolt-Verteiler 6-fach Schraubklemmen	12-30	52





Überspannungsschutzmodul

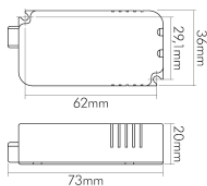

- Überspannungsschutzmodul mit Thermoschalter z.B. zum parallelen Anschluss von max. 10 Konvertern 150W
- Vorschaltmodul zum zusätzlichen Schutz elektronischer Transformatoren und EVG gegen Netzüberspannungen

Artikel Nr.:	Bezeichnung	Leistung [W]	Eingangsspannung [V AC]	Abmessungen LxBxH [mm]
699000000	Überspannungsschutzmodul	0-1500	230	73 x 36 x 20



Funkentstörfilter

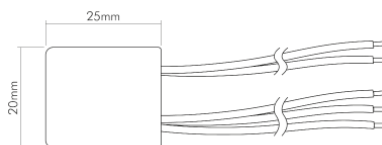
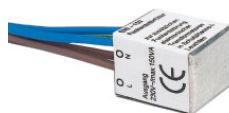

- Funkentstörfilter zur zusätzlichen Funkentstörung elektronischer Transformatoren und EVG in Leuchten der Schutzklasse I
- Netzanschluss mit Schutzleiter erforderlich (max. bis 150W).

Artikel Nr.:	Bezeichnung	Farbe	Leistung [W]	Eingangsspannung [V AC]	Abmessungen LxBxH [mm]
699100000	Funkschutzmodul EMI 150	silber	0-150	230	20 x 20 x 25



Tageslichtsensor 1-10V

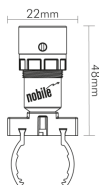

- Der Tageslichtsensor regelt die individuelle Steuerung Ihrer Beleuchtung für Sie – selbstständig und zuverlässig. Über einen Drehpotentiometer wird der gewünschte Helligkeitssollwert eingestellt
- Die gemessene Lichtstärke wird in ein Widerstandswert umgewandelt, der für alle 1-10V Betriebsgeräte erkennbar ist
- Die Lichtsteuerung erfolgt in Abhängigkeit von der Umgebungshelligkeit mittels Fotodiode
- Je nach Tageslichteinfall dimmt sich das Licht entsprechend des Helligkeitssollwert
- Inklusive: Befestigungsclips für die einfache Befestigung an T5 oder T8 Lampen und Aufbauadapter für die einfache Montage an Wand/Decke
- Dimmung 1-10V
- Steuerstromaufnahme: max. 50mA
- Erfassungswinkel (kegelförmig): 90°
- Material: Polycarbonat
- Abmessungen (ØxH): 22x48 mm; Deckenausschnitt (Ø): 18 mm
- Anschlussleitung: ca. 80 cm 2-polig mit offenen Leitungsenden

Artikel Nr.:	Bezeichnung
7500121016	Tageslichtsensor



Aufbaugehäuse IP20 für Anwesenheitsdetektor

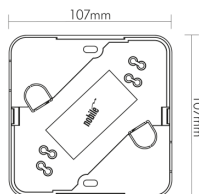

- Aufbaugehäuse zur Montage des Anwesenheitsdetektors an Wand/Decke
- Aus Polycarbonat
- Abmessungen (LxBxH): 107x107x60 mm

Artikel Nr.:	Bezeichnung
7500012016	Anbaugehäuse IP20



Anwesenheitsdetektor mit Tageslichtsensor 1-10V

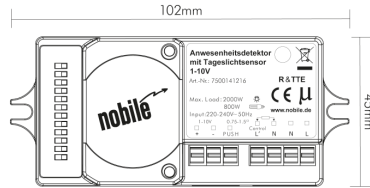

- Mit dem Anwesenheitsdetektor mit integriertem Tageslichtsensor bleibt die Helligkeit in Räumen, unabhängig vom Einfall des Tageslichts, immer konstant
- Anwesenheitsdetektoren verfügen über Ultraschallsensoren, die selbst kleinste Bewegungen wahrnehmen. Dank dieser Technik kann der Detektor auch in der Decke montiert werden
- Der Erfassungsbereich wird in gleichmäßige Zonen eingeteilt, damit alle Veränderungen registriert werden können.
- Bei Anwesenheit von Personen in einem Raum, dimmt sich die Leuchte auf den eingestellten Helligkeitssollwert herunter. Bei Abwesenheit schaltet die Leuchte automatisch aus
- Der Erfassungsbereich, die Nachlaufzeit, der Helligkeitssollwert, die Standby-Zeit und der Standby-Dimmwert kann individuell eingestellt werden
- Bitte bestellen Sie separat das optionale Zubehör für die Wand-/Deckenmontage
- Dimmung 1-10V
- Erfassungswinkel (kegelförmig): 30-150°
- Material: Polycarbonat
- Abmessungen (LxBxH): 102x45x28 mm

Artikel Nr.:	Bezeichnung
--------------	-------------

7500141216	Anwesenheitsdetektor
------------	----------------------



Aufbaugehäuse IP65 für Anwesenheitsdetektor

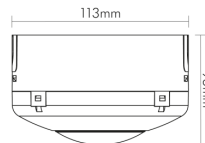

- Aufbaugehäuse zur Montage des Anwesenheitsdetektors an Wand/Decke
- Aus Polycarbonat
- Abmessungen (ØxH): 113x95 mm

Artikel Nr.:	Bezeichnung
--------------	-------------

7500026500	Anbaugeschütz IP65
------------	--------------------



Strom- und Leistungsaufnahme des AC/DC-Wandlers



Eingangsseitig		Ausgangsseitig			
Spannung [V]	Strom [mA]	Anzahl der LED (à 1,2W)	Strom [mA]	Spannung [V]	Leistung [W]
12V DC	350mA	3	350mA	12V	3,6W
12V DC	ca. 233mA	2	350mA	8V	2,4W
12V DC	ca. 117mA	1	350mA	4V	1,2W
24V DC	350mA	6	350mA	24V	7,2W
24V DC	ca. 292mA	5	350mA	20V	6W
24V DC	ca. 233mA	4	350mA	16V	4,8W
24V DC	ca. 175mA	3	350mA	12V	3,6W
24V DC	ca. 117mA	2	350mA	8V	2,4W
24V DC	ca. 58mA	1	350mA	4V	1,2W
12V DC	500mA	3	500mA	12V	5,1W
12V DC	ca. 333mA	2	500mA	8V	3,4W
12V DC	ca. 167mA	1	500mA	4V	1,7W
24V DC	500mA	6	500mA	24V	10,2W
24V DC	ca. 417mA	5	500mA	20V	8,5W
24V DC	ca. 333mA	4	500mA	16V	6,8W
24V DC	ca. 250mA	3	500mA	12V	5,1W
24V DC	ca. 167mA	2	500mA	8V	3,4W
24V DC	ca. 83mA	1	500mA	4V	1,7W
12V DC	700mA	2	700mA	12V	4,8W
12V DC	350mA	1	700mA	6V	2,4W
24V DC	700mA	5	700mA	24V	12W
24V DC	560mA	4	700mA	19,2V	9,6W
24V DC	420mA	3	700mA	14,4V	7,2W
24V DC	280mA	2	700mA	9,6V	4,8W
24V DC	140mA	1	700mA	4,8V	2,4W

Schematische DARSTELLUNGEN

– anwendungsbezogen für Flexible LED –

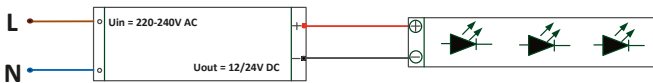

Flexible LED
an EL-Serie

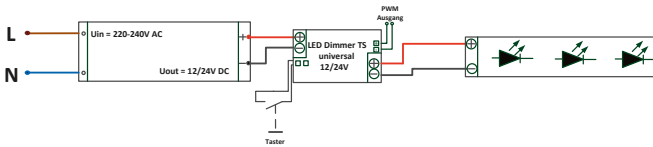

Led Dimmer TS
universal
mit Flexible LED

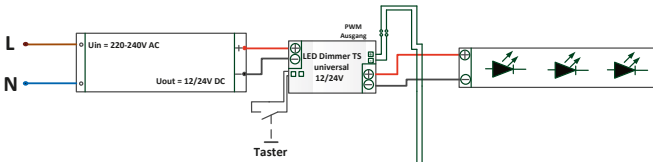

LED Dimmer TS,
LED Booster mit
Flexible LED

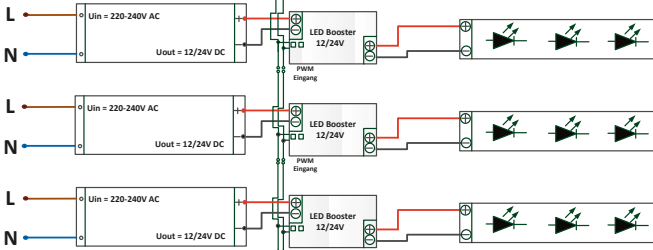

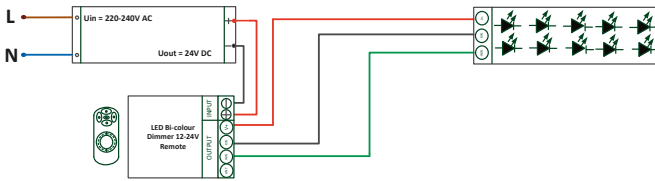

LED Bi-colour Dimmer mit Flexible LED Bi-colour

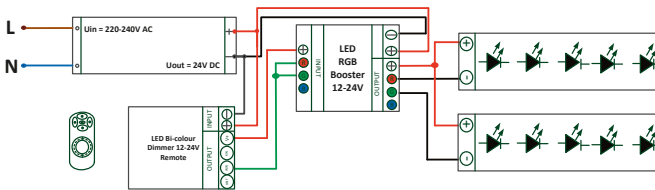

LED Bi-colour Dimmer, LED RGB Booster mit Flexible LED single colour

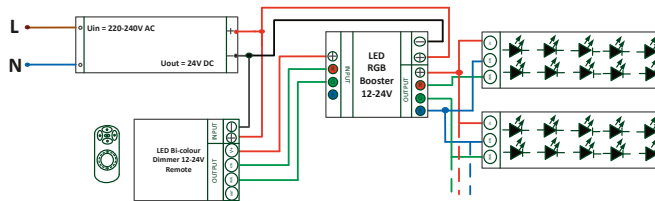

LED Bi-colour Dimmer, LED RGB Booster mit Flexible LED Bi-colour

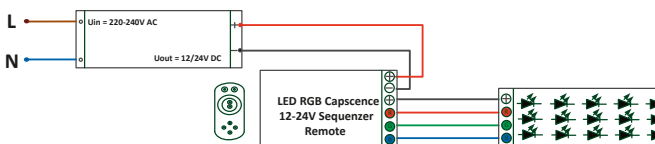

LED RGB Capsence Sequenzer mit Flexible LED RGB

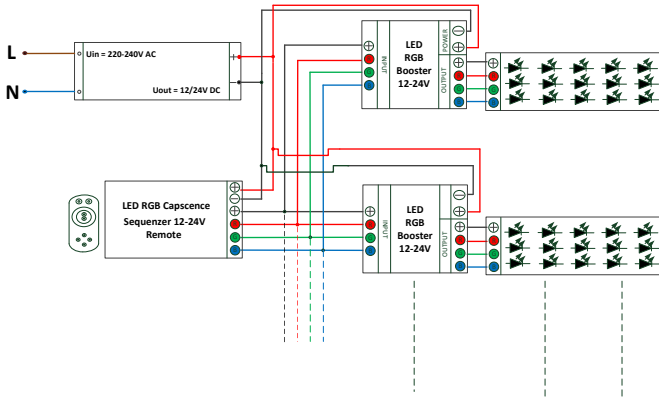

LED RGB Capscence Sequencer, LED RGB Booster mit Flexible LED RGB

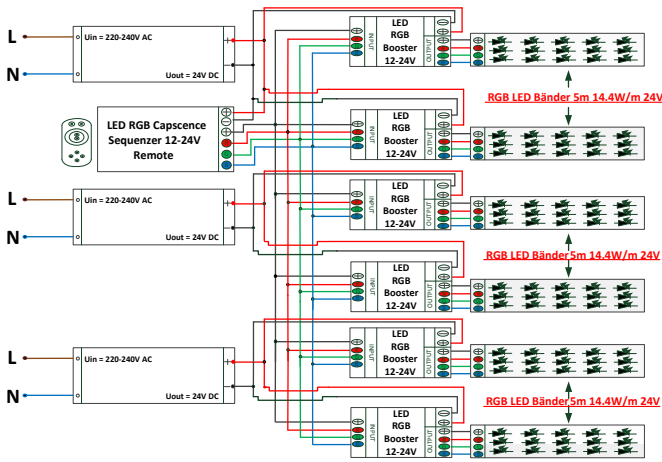

LED RGB Capscence Sequencer, LED RGB Booster mit 30m Flexible LED RGB

FARBEN

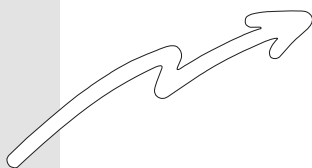

Die Farben sind hier am Beispiel des Einbaustrahlers D 3830 dargestellt (Edelstahl C 3830).

Aus drucktechnischen Gründen können Farbabweichungen auftreten.

Aus produktionstechnischen Gründen können zwischen den Chargen Farbunterschiede auftreten.

01 chrom-matt



02 chrom



03 schwarz-chrom



04 schwarz-chrom/Innenring gold



05 messing-gebürstet



06 antik messing-gebürstet



79 gold



08 gold-matt



09 nickel-gebürstet



10 weiß



13 weiß-matt



14 edelstahl



18 schwarz



41 titan-matt



70 antik kupfer-gebürstet



Schutzarten elektrischer Betriebsmittel nach DIN VDE 0470-1

Die Schutzart definiert mit der 1. Kennziffer den Berührungs- und Fremdkörperschutz und mit der 2. Kennziffer den Schutz vor Wasser. Diese Kennzeichnung nennt sich IP-Code. Wird keine Kennziffer definiert, so wird sie durch ein "X" ersetzt.

Zum Beispiel bedeutet Schutzart IP54: Kennziffer 1: "staubgeschützt"
Kennziffer 2: "spritzwassergeschützt".

1. Kennziffer Schutzgrad für Berührungs- und Fremdkörperschutz

0	Kein besonderer Schutz
1	Schutz gegen Eindringen von festen Fremdkörpern mit einem Durchmesser grösser als 50 mm
2	Schutz gegen Eindringen von festen Fremdkörpern mit einem Durchmesser grösser als 12 mm
3	Schutz gegen Eindringen von festen Fremdkörpern mit einem Durchmesser grösser als 2,5 mm
4	Schutz gegen Eindringen von festen Fremdkörpern mit einem Durchmesser grösser als 1 mm
5	Schutz gegen schädliche Staubablagerungen. Das Eindringen von Staub ist nicht vollkommen verhindert, aber die Arbeitsweise des Betriebsmittels darf nicht beeinträchtigt werden (staubgeschützt)
6	Schutz gegen Eindringen von Staub (staubdicht)

2. Kennziffer Schutzgrad für Wasserschutz

0	Kein besonderer Schutz
1	Schutz gegen tropfendes Wasser, das senkrecht fällt
2	Schutz gegen bis zu 15° schrägfallendes Tropfwasser
3	Schutz gegen bis zu 60° schrägfallendes Wasser (Sprühwasser)
4	Schutz gegen Wasser, das aus allen Richtungen auftrifft (Spritzwasser)
5	Schutz gegen einen Wasserstrahl aus einer Düse, der aus allen Richtungen auftrifft (Strahlwasser)
6	Schutz gegen schwere See oder starken Wasserstrahl
7	Schutz gegen Wasser in eingetauchtem Zustand unter festgelegten Druck- und Zeitbedingungen
8	Geeignet zum dauernden Untertauchen unter festgelegten Bedingungen

Die neue Dimmer-Last-Kennzeichnung

Die Elektrofachkraft muss in einer Installation gewährleisten, dass immer der geeignete Dimmer für den jeweiligen Verbraucher zum Einsatz kommt. Ebenfalls dürfen keine Verbraucher mit unterschiedlichem Eingangsverhalten hinter einem Dimmer eingesetzt werden. Dies kann zu Problemen führen, insbesondere bei Erweiterungen von vorhandenen Installationen.

Die Buchstaben R, L und C bzw. deren Kombinationen teilen Dimmer in Klassen ein, in dem die Vorzugslast gekennzeichnet wird: Ohmsche Lasten (z.B. handelsübliche Glühlampen) werden mit R gekennzeichnet, größtenteils induktive Lasten (z. B. konventionelle 50Hz/60Hz-Transformatoren) erhalten ein L, und das C steht für überwiegend kapazitive Lasten (z. B. elektronische Transformatoren für Halogenglühlampen). Das grafische Keilsymbol signalisiert eine mögliche Drehzahl- oder Helligkeitssteuerung.

Transformatoren und LED-Konverter weisen ebenfalls diese Symbole auf, um der Elektrofachkraft zu zeigen, für welche Dimmerklasse(n) sie geeignet sind. In den meisten deutschen Haushalten findet man schon heute Leuchten (z.B. bei Niedervolt-Halogenlampen (12V) in Seilsystemen oder Downlights, aber auch schon LED-Leuchten), deren Helligkeit ein Dimmer regelt.











Alle elektrischen Verbraucher wie konventionelle Glühlampen, Hoch- und Niedervolt-Halogenlampen, LED-Leuchtmittel und Betriebsgeräte sind dimmbar und können in der Leistungsaufnahme reguliert werden. Dafür werden unterschiedliche Dimmer eingesetzt.

Im Niedervolt-Halogen- und LED-Bereich steuert der Dimmer den Transformator oder Konverter, den es ja auch in unterschiedlichen Versionen gibt: Die älteren, konventionell gewickelten Transformatoren, die auch meist etwas brummen, und die modernen elektronischen Transformatoren und LED-Konverter, die kaum noch warm werden, aber bei falschem Anschluss Radio- und TV-Geräte stören können.

Im Normalfall kann die Elektrofachkraft mit den Buchstaben und einem Symbol kaum noch einen Fehler machen: Wenn wenigstens ein gleicher Buchstabe auf Dimmer, Transformator oder LED-Konverter zu finden ist, hat man eine geeignete Gerätekombination. L- und C-Lasten dürfen nach einem Dimmer nicht gemischt werden. Das kann selbst ein Dimmer nicht, auf dem mehrere Symbole aufgedruckt sind.

Vorsicht bei vorhandenen Altinstallationen: Wird zum Beispiel ein Universaldimmer mit R, L, C verwendet und R- und L-Lasttypen sind installiert, darf die neue Last auf keinen Fall C sein, sondern muss R oder L sein.

Die nebenstehende Tabelle zeigt die Kombinationsmöglichkeiten der derzeit im Markt verfügbaren Dimmer und Lasttypen.

<div style="text-align: right;">Dimmertyp</div> <div style="text-align: left;">Lasttyp</div>	Standard-Phasenanschnittdimmer 	Niedervolt-Phasenanschnittdimmer 	Phasenabschnittdimmer 	Universal-dimmer 
Standard-Glühlampen 	beide R OK verwendbar	beide R OK verwendbar	beide R OK verwendbar	beide R OK verwendbar
Hochvolt-Halogen-Glühlampen 	beide R OK verwendbar	beide R OK verwendbar	beide R OK verwendbar	beide R OK verwendbar
Niedervolt-Halogenlampen mit gewickeltem Transformator 	keine Übereinstimmung, ungeeignet	beide L OK verwendbar	keine Übereinstimmung, ungeeignet	beide L OK verwendbar
Niedervolt-Halogenlampen mit elektronischem Transformator mit kap. Charakteristik 	keine Übereinstimmung, ungeeignet	keine Übereinstimmung, ungeeignet	beide C OK verwendbar	beide C OK verwendbar
Niedervolt-Halogenlampen mit elektronischem Transformator mit ind. Charakteristik 	keine Übereinstimmung, ungeeignet	beide L OK verwendbar	keine Übereinstimmung, ungeeignet	beide L OK verwendbar
Niedervolt-Halogenlampen mit elektronischem Transformator mit ind. oder kap. Charakteristik 	keine Übereinstimmung, ungeeignet	beide L OK verwendbar	beide C OK verwendbar	beide L oder C OK verwendbar

Technische Information IK-Code

Der IK-Stoßfestigkeitsgrad bzw. die IK-Schutzart (Beanspruchungsenergiewert [W] in Joule) ist ein Maß für die Widerstandsfähigkeit von Gehäusen elektrischer Betriebsmittel gegen mechanische Beanspruchung, insbesondere Stoßbeanspruchung. Der IK-Code ist international genormt nach IEC 62262[1] (entspricht EN 62262, früher EN 50102).

Es gibt zehn Schutzarten entsprechend der Schlagenergie, der das Gehäuse mindestens standhalten kann.

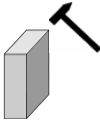
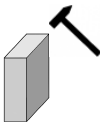
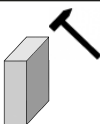
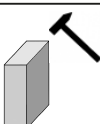
IK-Code	[W] in Joule	
IK00	kein Schutz	
IK01	0,14	
IK02	0,2	
IK03	0,35	
IK04	0,5	

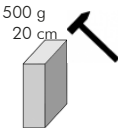
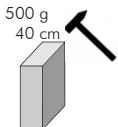
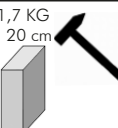
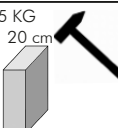
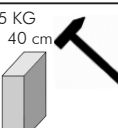
IK-Code	[W] in Joule	
IK06	1	
IK07	2	
IK08	5	
IK09	10	
IK10	20	



Bitte beachten Sie folgende Hinweise:

Aus produktionstechnischen Gründen kann es bei einzelnen LEDs in der Lichtfarbe zu geringen Schwankungen kommen. Die Werte für Lichtstrom und Lichtfarbe, insofern aufgeführt, sind typische Mittelwerte. LEDs werden in Chargen gefertigt und auch so verarbeitet. Von der LED Herstellerseite gibt es keine Garantie für absolute Farbgleichheit. Wir bemühen uns Bestellungen mit gleicher Farbauswahl zu liefern. Bei Nachbestellungen können wir eine Lieferung mit exakt gleichem Farbton nicht garantieren.

Eine Haftung für die von uns gelieferte Ware ist jedoch bei Vorliegen von natürlicher Abnutzung, Verschleiß sowie Verbrauch, insbesondere bei Betriebsmitteln (LEDs etc.) grundsätzlich ausgeschlossen und zwar auch dann, wenn diese bei Lieferung bereits mit der Ware verbunden sind. Angaben zur durchschnittlichen Lebensdauer und Lichtfarben dienen nur der Orientierung, sind unverbindlich und stellen keine Beschaffensvereinbarung dar. Aufgrund von verschiedenen Ansteuerungsarten von LEDs, wie z.B. mit Konstantspannung, ist es wichtig, dass sie vor der Montage die den Produkten beigelegten Montageanleitungen beachten. Vermeiden Sie Überspannungs- und/oder Unterspannungsspitzen. Beachten Sie die Installationsreihenfolge.

Leuchten aus Edelstahl 304 (1.4301) sowie Aluminium sind nicht für den Einsatz in Schwimmbädern oder ähnlichen Einsatzgebieten geeignet. Vor dem Kauf und vor der Installation ist zudem sicher zu stel-

len, dass keine bedeutenden Chlor- oder Salzkonzentrationen oder auch salzhaltige Atmosphäre auf die Leuchten einwirken können.

Bei der Montage sind die Bestimmungen des VDE 0100 und VDE 0108 zu beachten; außerdem die Richtlinien für Brandschutz, elektrische Leuchten, Form 2005 des Verbandes für Sachversicherer e.V. Köln.

Wir liefern unter anderem Leuchten ohne Leuchtmittel. Bitte entnehmen Sie dies der Kennzeichnung.

Mit Erscheinen dieses Kataloges verlieren alle vorausgegangenen Druckschriften ihre Gültigkeit.

Im Laufe der Gültigkeit dieses Kataloges behalten wir uns vor, jederzeit Änderungen ohne Ankündigungen an unseren Produkten vorzunehmen, die der Verbesserung dienen oder geänderten gesetzlichen Vorschriften Rechnung tragen.

Aktuelle Daten stellen wir auf Anfrage gerne zur Verfügung!

























Technische Änderungen und Irrtümer vorbehalten; alle Angaben ohne Gewähr; für Druckfehler keine Haftung.

Liefertermine erfolgen nach bestem Wissen und Gewissen, können aber nicht garantiert werden. Lieferung und Leistungen erfolgen nur zu den Grünen Lieferbedingungen des ZVEI in der jeweils gültigen Fassung, abrufbar unter www.nobile.de/AGB.

Bildnachweis

fotografieschmitz.de
 fotolia.de
 Fotostudio Marcus Müller
 Werbeagentur Lutz Habekost
 www.johanninger.de
 eigenes Bildmaterial nobile AG

Symbole

-  CE kennzeichnet die Konformität mit zutreffenden EU-Richtlinien; alle nobilé Artikel entsprechen insofern den erforderlichen Richtlinien
-  VDE-Zeichen: Sicherheitsprüfzeichen Deutschland
-  VDE-EMC-Zeichen; für Geräte die den Normen der elektromagnetischen Verträglichkeit entsprechen
-  gemeinsames europäisches Prüfzeichen für Sicherheit und Arbeitsweise bei Leuchten und deren Komponenten
-  Sicherheitsprüfzeichen der Berufsgenossenschaft
-  Sicherheitsprüfzeichen Italien
-  Die Prüfung umfasst die Vorgaben der Internationalen elektrotechnischen Normen (IEC) und berücksichtigt die Anforderungen des IECCE (Worldwide System for Conformity Testing and Certification of Electro-technical Equipment and Components)
-  Geräte, die zum Einbau gedacht sind, zertifiziert nach US-amerikanischen und kanadischen Bestimmungen
-
-  Safety Extra Low Voltage: Schutzkleinspannung aus einem Sicherheitstransformator < 50 Volt AC
-  Schutzklasse I (Schutzleiteranschluss)
-  Schutzklasse II (Schutzisoliert)
-  Schutzklasse III (Schutzkleinspannung)
-  Sicherheitstransformator
-  Unabhängiger Konverter; ein Konverter der zur Verwendung von Leuchten ohne zusätzliche Abdeckung und Sicherungsmaßnahmen geeignet ist
-  Temperaturschützter Konverter; Konverter mit eingebauter Schutzvorrichtung gegen Überhitzung, um zu verhindern, dass seine Gehäusetemperatur den angegeben Wert überschreitet
-
-  Elektrischer Anschluss: Konstanzspannung 12V DC
-  Maximalbelastung, Fassung
-  Elektrischer Anschluss: 220-240V AC/DC, da Leuchte/Downlight mit passendem Betriebsgerät geliefert wird
-  Das Produkt ist mit einem AMP-Stecker bzw. mit z.B. 30 cm Kabel und AMP-Stecker versehen
-  Deckenausschnitt zur Montage/zum Einbau (z.B. 45 mm)
-  Einbautiefe (z.B. 22 mm)
-  Schwenkbarkeit des Strahlers (z.B. 25°)
-  Drehbarkeit der Leuchte bzw. des Leuchtenkopfes (z.B. 255°)
-  Produkt ist dimmbar
-  Produkt ist nicht dimmbar

-
-  Dimmbar mit Phasen- und Abschnittsdimmer
 -  Dimmbar mit Phasenabschnittsdimmer
 -  Dimmbar mit Phasenanschnittsdimmer
 -  Dimmbar mit 1-10V Dimmer
 -  Doppelte oder verstärkte Isolierung zwischen spannungsführenden Teilen, die in Kontakt mit der Leuchte kommen können, sichergestellt durch den Betriebsgerätehersteller
 -  Indoor Use: nicht für den Außenbereich geeignet
 -  Schutzart; siehe auch Erklärung der Schutzarten; generell gilt IP20, gesondert gekennzeichnet sind alle Produkte mit IP > 20
 -  Leuchten mit M-Zeichen sind zum An- und Einbau in Möbeln geeignet
 -  Leuchten mit MM-Zeichen sind geeignet zum An- und Einbau in Möbeln, die aus Werkstoffen bestehen, deren Eigenschaften, insbesondere die Entflammbarkeit, nicht bekannt sind
 -  Die MM-Zeichen Anforderungen werden durch den Einsatz eines LED Leuchtmittels erfüllt
 -  F-Zeichen auf Anbauleuchten: Anbauleuchten mit F-Zeichen sind zur direkten Montage an Baustoffen geeignet, die nach DIN 4102 normal entflammbar sind. An der Befestigungsfläche darf maximal eine Temperatur von 90° auftreten.
 -  Das F-Zeichen gilt nur in Verbindung mit einem LED Leuchtmittel oder dem Abstandhalter
 -  D-Zeichen: Leuchten, die nach EN 60598-2-24 für den Einsatz in feuergefährdeten Betriebsstätten zertifiziert sind
 -  IK-Stoßfestigkeitsgrad ist ein Maß für die Widerstandsfähigkeit von Gehäusen elektrischer Betriebsmittel gegen mechanische Beanspruchung. (IK05 bis zu 0,70 (Joule))
 -  IK-Stoßfestigkeitsgrad ist ein Maß für die Widerstandsfähigkeit von Gehäusen elektrischer Betriebsmittel gegen mechanische Beanspruchung. (IK07 bis zu 2,0 (Joule))
 -  Freistrahler Betrieb gem. EN 60598 ohne leuchtenseitige Schutzabdeckung möglich
 -  An Leuchten/Leuchtmittel mit dieser Kennzeichnung dürfen keine wärmedämmenden Materialien anliegen
 -  Abstand zur beleuchteten Fläche (z.B. 0,5 m); Angabe der Energieeffizienz-Klasse befindet sich in der Tabelle rechts unter EEK (EEK steht für Energieeffizienz-Klasse)
 -  Die Leuchte ist in Verbindung mit einem Halogen-Leuchtmittel nicht zum Einbau an normal entflammbaren Materialien geeignet
-
-  Batterie
 -  Smart Lighting + Home Automation
 -  Dali Digital Addressable Lighting Interface
 -  Funkfrequenz

Symbole



Direkte- und Indirekte Beleuchtung



Elektronisches Fachwissen für die Installation notwendig



Mechanisches Fachwissen für die Installation notwendig



Produkt ist flimmerfrei



Glühdrahtprüfung



TÜV bauartgeprüft

Index nach Artikelnummer

01401.....	151	1561560547.....	93	1571311012.....	64
01405.....	151	1561571211.....	97	1571311045.....	62
1550200200.....	130	1561571212.....	97	1571311047.....	63
1550200900.....	130	1561571245.....	95	1571314111.....	64
1550201000.....	130	1561571247.....	96	1571314112.....	64
1550201800.....	130	1561611311.....	55	1571314145.....	62
1550207900.....	130	1561611312.....	55	1571314147.....	63
1550220200.....	133	1565383210.....	158	1571435011.....	82
1550220900.....	133	1565383211.....	158	1571435012.....	82
1550221000.....	133	1565383212.....	158	1571901011.....	71
1550227900.....	133	1565383310.....	155	1571901012.....	71
1551100000.....	153	1565383320.....	155	1571901045.....	69
1551110000.....	153	1565383340.....	156	1571901047.....	70
1560419940.....	14	1565383420.....	156	1571904111.....	71
1560606411.....	85	1565383510.....	154	1571904112.....	71
1560606412.....	85	1565383520.....	154	1571904145.....	69
1560606511.....	84	1565383810.....	159	1571904147.....	70
1560606512.....	84	1565383811.....	159	1571935011.....	83
1560701140.....	22	1565383812.....	159	1571935012.....	83
1560701240.....	22	1570401140.....	13	1573001011.....	76
1560711150.....	20	1570401141.....	13	1573001012.....	76
1560720144.....	34	1570401143.....	7	1573004111.....	76
1560721146.....	32	1570401145.....	13	1573004112.....	76
1560721244.....	34	1570401146.....	13	1573011011.....	72
1560721246.....	32	1570401148.....	7	1573011012.....	72
1560721344.....	35	1570401240.....	13	1573014111.....	72
1560721346.....	33	1570401241.....	13	1573014112.....	72
1560731140.....	30	1570401243.....	7	1573041047.....	77
1560731141.....	31	1570401245.....	13	1573044147.....	77
1560731240.....	30	1570401246.....	13	1573051047.....	73
1560731241.....	31	1570401248.....	7	1573054147.....	73
1560736511.....	52	1570401343.....	7	1573061047.....	74
1560736512.....	52	1570401443.....	7	1573064147.....	74
1560739600.....	26	1570401543.....	7	1573071047.....	78
1560739601.....	25	1570401743.....	7	1573074147.....	78
1560739800.....	28	1570461010.....	5	1574011011.....	36
1560770411.....	52	1570461043.....	5	1574011012.....	36
1560770412.....	52	1570461045.....	5	1574071111.....	75
1560906011.....	91	1570461110.....	5	1574071112.....	75
1560906012.....	91	1570461118.....	5	1574071511.....	75
1560906045.....	89	1570461210.....	5	1574071512.....	75
1560906047.....	90	1570461218.....	5	1574081111.....	79
1560906111.....	88	1570461310.....	5	1574081112.....	79
1560906112.....	88	1570461410.....	5	1574081511.....	79
1560906145.....	86	1570461510.....	5	1574081512.....	79
1560906147.....	87	1570461710.....	5	1576011011.....	37
1560950340.....	14	1570461811.....	5	1576011012.....	37
1560950640.....	22	1570521110.....	21	1576035011.....	80
1560960000.....	25	1570521210.....	21	1576035012.....	80
1560970000.....	28	1570701143.....	21	1577811011.....	38
1560970001.....	28	1570701243.....	21	1577811012.....	38
1560980001.....	27	1570801143.....	18	1577819901.....	42
1560990000.....	26	1570801148.....	19	1577819902.....	43
1561241011.....	53	1570801243.....	18	1577819903.....	42
1561241012.....	53	1570801248.....	19	1577819904.....	43
1561281011.....	53	1570961000.....	8	1577819905.....	9
1561281012.....	53	1570962000.....	8	1580351011.....	15
1561281311.....	54	1570971000.....	23	1580351012.....	15
1561281312.....	54	1570972000.....	23	1580381011.....	16
1561291045.....	56	1570981000.....	24	1580451011.....	17
1561291411.....	58	1570982000.....	24	1580451012.....	17
1561291412.....	58	1571135011.....	81	1580461045.....	11
1561301043.....	68	1571135012.....	81	1580461047.....	11
1561301045.....	57	1571301011.....	67	1581101011.....	48
1561304143.....	68	1571301012.....	67	1581101012.....	48
1561311411.....	60	1571301045.....	65	1581351011.....	49
1561311412.....	60	1571301047.....	66	1581351012.....	49
1561321411.....	61	1571304111.....	67	1581601011.....	50
1561321412.....	61	1571304112.....	67	1581601012.....	50
1561560511.....	94	1571304145.....	65	1582001011.....	51
1561560512.....	94	1571304147.....	66	1582001012.....	51
1561560545.....	92	1571311011.....	64	1584011011.....	39

1584011012.....	39	1750700100.....	138	1850209410.....	128
1586000101.....	145	1750700200.....	138	1850209418.....	128
1586000201.....	145	1750700300.....	138	1850209479.....	128
1586001001.....	145	1750700400.....	138	1850230212.....	132
1586001801.....	145	1750700500.....	138	1850230812.....	132
1586004101.....	145	1750700900.....	138	1850230912.....	132
1586007901.....	145	1750701000.....	138	1850231012.....	132
1586011011.....	40	1750701800.....	138	1850233012.....	131
1586011012.....	40	1750707900.....	138	1850233212.....	131
1586500101.....	144	1750708000.....	138	1850233812.....	131
1586500201.....	144	1751200100.....	138	1850233912.....	131
1586501001.....	144	1751200200.....	138	1850300100.....	139
1586501801.....	144	1751200300.....	138	1850300200.....	139
1586504101.....	144	1751200500.....	138	1850300900.....	139
1586507901.....	144	1751200900.....	138	1850301000.....	139
1586508001.....	144	1751201000.....	138	1850301800.....	139
1587811011.....	41	1751201800.....	138	1850307900.....	139
1587811012.....	41	1751207900.....	138	1850308000.....	139
1590461317.....	9	1751300100.....	141	1850490100.....	139
1590461417.....	9	1751300200.....	141	1850490200.....	139
1740011611.....	241	1751301000.....	141	1850490900.....	139
1740011711.....	236	1751301400.....	141	1850491000.....	139
1740011811.....	233	1751301800.....	141	1850491800.....	139
1740011911.....	234	1751304100.....	141	1850497900.....	139
1740012011.....	234	1751307900.....	141	1850498000.....	139
1740012111.....	235	1751325525.....	46	1851300100.....	142
1740012212.....	237	1751325526.....	47	1851300200.....	142
1740012312.....	237	1751326009.....	44	1851301000.....	142
1740021611.....	239	1751326010.....	45	1851307900.....	142
1740031611.....	241	1755200100.....	142	1855200100.....	143
1740041611.....	241	1755200200.....	142	1855200200.....	143
1740051611.....	241	1755201000.....	142	1855201000.....	143
1740061611.....	239	1755201400.....	142	1855207900.....	143
1740071011.....	163	1755201800.....	142	1856676013.....	111
1740071013.....	163	1755204100.....	142	1856676023.....	111
1740071611.....	237,241	1755207900.....	142	1856676113.....	111
1740072011.....	164	1760000100.....	136	1856676123.....	111
1740072013.....	164	1760000200.....	136	1856676213.....	111
1740073011.....	165	1760000300.....	136	1856676223.....	111
1740073013.....	165	1760000400.....	136	1856676913.....	111
1740081013.....	160	1760000500.....	136	1856676923.....	111
1740081023.....	160	1760000600.....	136	1856756013.....	123
1740082013.....	161	1760000700.....	136	1856756023.....	123
1740082023.....	161	1760000900.....	136	1856756113.....	123
1740083013.....	162	1760001000.....	136	1856756123.....	123
1740083023.....	162	1760001300.....	136	1856756213.....	123
1740461611.....	239	1760001800.....	136	1856756223.....	123
1741151611.....	240	1760001810.....	136	1856756323.....	123
1741841611.....	240	1760007900.....	136	1856756913.....	123
1742401611.....	240	1760008000.....	136	1856756923.....	123
1750000100.....	137	1760010000.....	151	1856766013.....	123
1750000200.....	137	1760020000.....	150	1856766023.....	123
1750000300.....	137	1760060001.....	152	1856766113.....	123
1750000400.....	137	1760060002.....	152	1856766123.....	123
1750000500.....	137	1760110100.....	136	1856766213.....	123
1750000900.....	137	1760110200.....	136	1856766223.....	123
1750001000.....	137	1760110900.....	136	1856766913.....	123
1750001300.....	137	1760111000.....	136	1856766923.....	123
1750001400.....	137	1760111300.....	136	1856776013.....	124
1750001800.....	137	1760117900.....	136	1856776023.....	124
1750007900.....	137	1820911212.....	297	1856776113.....	124
1750008000.....	137	1820931824.....	296	1856776123.....	124
1750350100.....	137	1820950000.....	297	1856776213.....	124
1750350200.....	137	1820958424.....	296	1856776223.....	124
1750350300.....	137	1850000000.....	150	1856776323.....	124
1750350500.....	137	1850208402.....	129	1856776913.....	124
1750350900.....	137	1850208409.....	129	1856776923.....	124
1750351000.....	137	1850208410.....	129	1856786013.....	124
1750351400.....	137	1850208418.....	129	1856786023.....	124
1750351800.....	137	1850208479.....	129	1856786113.....	124
1750357900.....	137	1850209402.....	128	1856786123.....	124
1750358000.....	137	1850209409.....	128	1856786213.....	124

Index nach Artikelnummer

1856786223.....	124	1856908013.....	126	1858070343.....	121
1856786913.....	124	1856908023.....	126	1858070913.....	121
1856786923.....	124	1857006013.....	122	1858070923.....	121
1856796013.....	125	1857006023.....	122	1858070943.....	121
1856796023.....	125	1857006033.....	122	1861680110.....	115
1856796113.....	125	1857008013.....	122	1861680120.....	115
1856796123.....	125	1857008023.....	122	1861680210.....	115
1856796213.....	125	1857008033.....	122	1861680220.....	115
1856796223.....	125	1857070013.....	120	1861680410.....	115
1856796913.....	125	1857070023.....	120	1861680420.....	115
1856796923.....	125	1857070043.....	120	1861680510.....	115
1856806013.....	125	1857070113.....	120	1861680520.....	115
1856806023.....	125	1857070123.....	120	1861680910.....	115
1856806113.....	125	1857070143.....	120	1861680920.....	115
1856806123.....	125	1857070213.....	120	1867050013.....	117
1856806213.....	125	1857070223.....	120	1867050023.....	117
1856806223.....	125	1857070243.....	120	1867050113.....	117
1856806323.....	125	1857070313.....	120	1867050123.....	117
1856806913.....	125	1857070323.....	120	1867050213.....	117
1856806923.....	125	1857070343.....	120	1867050223.....	117
1856807013.....	103	1857070913.....	120	1867050613.....	117
1856807023.....	103	1857070923.....	120	1867050623.....	117
1856807113.....	103	1857070943.....	120	1867050913.....	117
1856807123.....	103	1857080013.....	109	1867050923.....	117
1856807213.....	103	1857080023.....	109	1867680112.....	112
1856807223.....	103	1857080033.....	109	1867680114.....	112
1856807913.....	103	1857080113.....	120	1867680212.....	112
1856807923.....	103	1857080123.....	109	1867680214.....	112
1856850113.....	102	1857080133.....	120	1867680912.....	112
1856850123.....	102	1857080213.....	109	1867680914.....	112
1856850133.....	102	1857080223.....	109	1867681012.....	112
1856850213.....	102	1857080233.....	120	1867681014.....	112
1856850223.....	102	1857080333.....	120	1867686112.....	113
1856850233.....	102	1857080913.....	109	1867686114.....	113
1856850323.....	102	1857080923.....	109	1867686212.....	113
1856850913.....	102	1857080933.....	120	1867686214.....	113
1856850923.....	102	1857090033.....	121	1867686912.....	113
1856850933.....	102	1857090133.....	121	1867686914.....	113
1856851013.....	102	1857090233.....	121	1867687012.....	113
1856851023.....	102	1857090333.....	121	1867687014.....	113
1856851033.....	102	1857090933.....	121	1867705015.....	106
1856860113.....	101	1857670112.....	114	1867705112.....	106
1856860123.....	101	1857670114.....	114	1867705213.....	106
1856860133.....	101	1857670212.....	114	1867705316.....	106
1856860213.....	101	1857670214.....	114	1867705914.....	106
1856860223.....	101	1857670912.....	114	1868005013.....	100
1856860233.....	101	1857670914.....	114	1868005023.....	100
1856860323.....	101	1857671012.....	114	1868005043.....	100
1856860913.....	101	1857671014.....	114	1868005113.....	100
1856860923.....	101	1857708015.....	107	1868005123.....	100
1856860933.....	101	1857708112.....	107	1868005143.....	100
1856861013.....	101	1857708213.....	107	1868005213.....	100
1856861023.....	101	1857708323.....	107	1868005223.....	100
1856861033.....	101	1857708914.....	107	1868005243.....	100
1856870113.....	104	1858000100.....	140	1868005313.....	100
1856870123.....	104	1858000200.....	140	1868005323.....	100
1856870133.....	104	1858000900.....	140	1868005343.....	100
1856870213.....	104	1858001000.....	140	1868005413.....	100
1856870223.....	104	1858001800.....	140	1868005423.....	100
1856870233.....	104	1858007900.....	140	1868005443.....	100
1856870323.....	104	1858008000.....	140	1868005913.....	100
1856870913.....	104	1858070013.....	121	1868005923.....	100
1856870923.....	104	1858070023.....	121	1868005943.....	100
1856870933.....	104	1858070043.....	121	1868050013.....	119
1856871013.....	104	1858070113.....	121	1868050023.....	119
1856871023.....	104	1858070123.....	121	1868050113.....	119
1856871033.....	104	1858070143.....	121	1868050123.....	119
1856885413.....	101	1858070213.....	121	1868050213.....	119
1856885423.....	101	1858070223.....	121	1868050223.....	119
1856885443.....	101	1858070243.....	121	1868050613.....	119
1856906013.....	126	1858070313.....	121	1868050623.....	119
1856906023.....	126	1858070323.....	121	1868050913.....	119

1868050923.....	119	5011140211.....	201	5011240211.....	197
1869005013.....	99	5011140212.....	201	5011240212.....	197
1869005023.....	99	5011140230.....	201	5011240230.....	197
1869005043.....	99	5011140250.....	201	5011240250.....	197
1869005113.....	99	5011140260.....	201	5011240260.....	197
1869005123.....	99	5011140270.....	201	5011240270.....	197
1869005143.....	99	5011140510.....	201	5011240299.....	197
1869005213.....	99	5011140511.....	201	5011240510.....	197
1869005223.....	99	5011140512.....	201	5011240511.....	197
1869005243.....	99	5011140530.....	201	5011240512.....	197
1869005313.....	99	5011140550.....	201	5011240530.....	197
1869005323.....	99	5011140560.....	201	5011240550.....	197
1869005343.....	99	5011140570.....	201	5011240560.....	197
1869005913.....	99	5011146701.....	191	5011240570.....	197
1869005923.....	99	5011146706.....	191	5011240599.....	197
1869005943.....	99	5011146712.....	213	5011260210.....	184
1878005013.....	108	5011146713.....	213	5011260211.....	184
1878005023.....	108	5011146801.....	217	5011260212.....	184
1878005043.....	108	5011146802.....	217	5011260230.....	184
1878005113.....	108	5011146803.....	215	5011260250.....	184
1878005123.....	108	5011146804.....	215	5011260260.....	184
1878005143.....	108	5011146805.....	209	5011260270.....	184
1878005213.....	108	5011146806.....	209	5011260299.....	184
1878005223.....	108	5011146807.....	231	5011260510.....	184
1878005243.....	108	5011146808.....	231	5011260511.....	184
1878005913.....	108	5011146809.....	231	5011260512.....	184
1878005923.....	108	5011146810.....	217	5011260530.....	184
1878005943.....	108	5011146811.....	217	5011260550.....	184
2796611200.....	166	5011146812.....	209	5011260560.....	184
2796611236.....	166	5011146813.....	209	5011260570.....	184
2796611237.....	166	5011146814.....	215	5011260599.....	184
5010520000.....	226	5011146815.....	215	5011510015.....	191
5010530000.....	226	5011146816.....	231	5011510025.....	191
5010540000.....	226	5011147801.....	219	5011510035.....	191
5010900210.....	183	5011147802.....	219	5011510045.....	191
5010900211.....	183	5011147803.....	219	5011510055.....	191
5010900212.....	183	5011147804.....	219	5011510065.....	191
5010900510.....	183	5011147805.....	211	5011510075.....	191
5010900511.....	183	5011147806.....	211	5011510085.....	191
5010900512.....	183	5011147807.....	231	5011510095.....	191
5011100210.....	189	5011147808.....	211	5011510165.....	191
5011100211.....	189	5011147809.....	211	5011510625.....	191
5011100212.....	189	5011147810.....	231	5011510635.....	191
5011100230.....	189	5011147811.....	231	5011510645.....	191
5011100250.....	189	5011148801.....	221	5011510655.....	191
5011100260.....	189	5011148802.....	221	5011510665.....	191
5011100270.....	189	5011148803.....	221	5011510675.....	191
5011100299.....	190	5011148804.....	221	5011510685.....	191
5011100510.....	189	5011148805.....	231	5011510695.....	191
5011100511.....	189	5011148806.....	231	5011510698.....	191
5011100512.....	189	5011148807.....	231	5011510725.....	191
5011100530.....	189	5011148809.....	231	5011510755.....	191
5011100550.....	189	5011148810.....	231	5011510785.....	191
5011100560.....	189	5011149901.....	227	5011510825.....	191
5011100570.....	189	5011149902.....	228	5011510855.....	191
5011100599.....	190	5011149903.....	229	5011510885.....	191
5011120299.....	198	5011149904.....	223	5011510925.....	191
5011120510.....	186	5011149905.....	223	5011510955.....	191
5011120511.....	186	5011149906.....	225	5011510985.....	191
5011120512.....	186	5011149907.....	225	5011520015.....	196
5011120530.....	186	5011149908.....	231	5011520025.....	196
5011120550.....	186	5011149909.....	231	5011520035.....	196
5011120560.....	186	5011149910.....	231	5011520045.....	196
5011120570.....	186	5011149911.....	231	5011520055.....	196
5011120599.....	198	5011149912.....	231	5011520065.....	196
5011130210.....	200	5011149913.....	231	5011520075.....	196
5011130211.....	200	5011149914.....	231	5011520085.....	196
5011130212.....	200	5011150001.....	213	5012200510.....	188
5011130510.....	200	5011150002.....	212	5012200511.....	188
5011130511.....	200	5011170005.....	191	5012200512.....	188
5011130512.....	200	5011170095.....	191	5012410510.....	185
5011140210.....	201	5011240210.....	197	5012410512.....	185

Index nach Artikelnummer

5012430210.....	182	6990000000.....	317	8970502424.....	291
5012430212.....	182	6991000000.....	317	8970502612.....	282
5012440214.....	173	6991406000.....	309	8970601224.....	293
5012440215.....	172	6991406200.....	309	8980161635.....	269
5012440514.....	173	6991407200.....	309	8980200612.....	280
5012440515.....	172	6991407400.....	309	8980200624.....	289
5013900210.....	177	6991430300.....	312	8980202535.....	261
5013900211.....	177	6991450500.....	303,312	8980202540.....	260
5013900212.....	177	6991451000.....	303,312	8980205000.....	265
5013900510.....	177	6991452000.....	303,312	8980260350.....	273
5013900511.....	177	6991453000.....	303,312	8980301312.....	281
5013900512.....	177	6991459700.....	303,312	8980301524.....	290
5014000210.....	178	6992006000.....	311	8980400912.....	280
5014000211.....	178	6992006500.....	311	8980400924.....	290
5014000212.....	178	6994101010.....	299	8980410010.....	269
5014000510.....	178	6994101020.....	299	8980420350.....	274
5014000511.....	178	6994101030.....	299	8980501924.....	291
5014000512.....	178	6994201010.....	299	8980502012.....	282
5014100213.....	179	6994201020.....	299	8990153500.....	262
5014100214.....	179	6994201030.....	299	8990153510.....	262
5014100215.....	179	7500012016.....	318	8990200000.....	257
5014100513.....	179	7500026500.....	319	8990600000.....	266
5014100514.....	179	7500121016.....	318	8990600010.....	265
5014100515.....	179	7500141216.....	319	8990650000.....	266
5014200213.....	180	7600030000.....	294	8991400000.....	264
5014200214.....	180	7610021568.....	306	8995100000.....	277
5014200215.....	180	7610061100.....	308	8995150000.....	277
5014200513.....	180	7610061200.....	308	8995180000.....	278
5014200514.....	180	8053211000.....	149	8995190000.....	288
5014200515.....	180	8053211003.....	149	8995200000.....	278
5014400213.....	175	8053211800.....	147	8996100000.....	287
5014400214.....	175	8053211801.....	147	8996150000.....	287
5014400215.....	175	8053211802.....	147	8999011351.....	272
5014400513.....	175	8053211900.....	149	8999012350.....	259
5014400514.....	175	8053211903.....	149	8999015500.....	288
5014400515.....	175	8058001138.....	148	8999023500.....	263
5022518010.....	202	8058001238.....	148	8999023509.....	263
5022518011.....	202	8099101001.....	305	8999027000.....	264
5022518012.....	202	8099110401.....	304	8999028350.....	259
5022518050.....	202	8099400001.....	305	8999028351.....	258
5022518060.....	202	8099400101.....	305	8999028352.....	258
5022518070.....	202	8099400501.....	305	8999038350.....	257
5022518075.....	202	8099401001.....	305	8999205901.....	301
5022518080.....	202	8099401501.....	305	8999400000.....	295
5022518090.....	202	8099402001.....	305	8999400900.....	294
5022528001.....	205	8099405001.....	305	8999721035.....	267
5022528002.....	205	8099420101.....	304	8999721835.....	267
5022528003.....	205	8099420501.....	304	9109011001.....	247
5022528004.....	205	8099421001.....	304	9109011002.....	247
5022528005.....	205	8099422001.....	304	9109011003.....	248
5022528006.....	205	8099520000.....	302	9109011004.....	249
5022528007.....	205	8099531000.....	302	9109011005.....	249
5022528009.....	205	8099532000.....	302	9109011006.....	251
5022528099.....	205	8099700080.....	305	9109011007.....	251
5022640099.....	203	8099710050.....	303	9109011008.....	250
5022650001.....	205	8099710051.....	306	9109011009.....	250
5022650002.....	205	8099710052.....	307	9109011010.....	248
5022730111.....	171	8099710053.....	307	9109011011.....	248
5022730112.....	171	8099720000.....	304	9109011012.....	248
5022730115.....	171	8970100410.....	270	9109011013.....	252
5032512011.....	193	8970100414.....	271	9910022457.....	300
5032512012.....	193	8970200614.....	272	9910032559.....	301
5032512015.....	193	8970203500.....	273	9910050000.....	300
5032512046.....	194	8970301312.....	281		
5032512099.....	192	8970409012.....	285		
5032528011.....	195	8970409025.....	295		
5032528012.....	195	8970421052.....	270		
6968201006.....	314	8970441050.....	271		
6968201012.....	314	8970451070.....	274		
6968202006.....	315	8970453500.....	275		
6968203006.....	315	8970501212.....	285		
6980005100.....	303	8970501224.....	293		



Index nach Produktname

4 Punkt Seilabhängung uni.....	25
5068 Aufbau ECO DOB dimmbar (C).....	109
5068 DTW 350mA.....	106
5068 ECO DOB dimmbar (C).....	117
5068 ECO Flat 350mA.....	123
5068 ECO Flat BIO-Spektrum 350mA.....	120
5068 ECO Flat BIO-Spektrum blendfrei 350mA.....	122
5068 ECO Flat blendfrei 350mA.....	126
5068 ECO Flat IP44 350mA.....	125
5068Q DTW 350mA.....	107
5068Q ECO DOB dimmbar (C).....	119
5068Q ECO Flat 350mA.....	124
5068Q ECO Flat BIO-Spektrum 350mA.....	121
6-/10-fach Verteiler mit AMP-Buchsen.....	314
6-Fach Verteiler mit Federsteckklemme.....	315
6-fach Verteiler mit Schraubklemme.....	315
A 5068 Aufbau BIO-Spektrum dimmbar (C).....	108
A 5068 Aufbau dimmbar (C).....	111
A 5068 S dimmbar (C).....	112
A 5068 S IP44 dimmbar (C).....	114
A 5068 T Flat BIO-Spektrum dimmbar (C).....	100
A 5068 T Flat dimmbar (C).....	101
A 5068 T Flat IP44 dimmbar (C).....	104
A 5068 T Flat RQ dimmbar (C).....	103
A 5068Q S dimmbar (C).....	113
A 5068Q T Flat BIO-Spektrum dimmbar (C).....	99
A 5068Q T Flat dimmbar (C).....	102
Alu Eck-Profil 2 OP.....	209
Alu Eck-Profil 2 TP.....	209
Alu Eck-Profil 3 OP.....	211
Alu Eck-Profil 3 TP.....	211
Alu Eck-Profil 4 TP.....	212
Alu Flach-Profil 1.....	213
Alu Flach-XL-Profil 1.....	213
Alu T-Profil 2 OP.....	215
Alu T-Profil 2 TP.....	215
Alu U-Profil 2 OP.....	217
Alu U-Profil 2 TP.....	217
Alu U-Profil 3 OP.....	219
Alu U-Profil 3 TP.....	219
Alu U-Profil 4 OP.....	221
Alu U-Profil 4 TP.....	221
Alu-Profil Aufbau 1.....	223
Alu-Profil Aufbau 1.....	223
Alu-Profil Aufbau 2.....	225
Alu-Profil Aufbau 2.....	225
Alu-Profil Einbauleuchte.....	226
Alu-Profil Voute 1.....	227
Alu-Profil Voute 2.....	228
Alu-Profil Voute 3.....	229
Anschlussbox 230V L-N-PE.....	306
Anschlussbox 230V L-N-PE mit 20 cm Kabel (L,N).....	307
Anschlussbox 230V,5-polig (Dali/1-10V) mit Kabel.....	307
Anschlussleitung AMP für Konstantstrom.....	303
Anwesenheitsdetektor mit Tageslichtsensor 1-10V.....	319
Aufbaugehäuse IP20 für Anwesenheitsdetektor.....	318
Aufbaugehäuse IP65 für Anwesenheitsdetektor.....	319
Aufbauahmen für LED Panel 1245x308.....	23
Aufbauahmen für LED Panel 1500x300.....	24
Aufbauahmen für LED Panel 622x622.....	8
Aufbauahmen für LED Panel Q2.....	14
Aufbauahmen für LED Panel R2.....	22
Baldachin 814 für LED Panel.....	25
Baldachin für LED Panel.....	26
Baureihe EN-D.....	309
Baureihe EN-D2.....	311
C 1830.....	137
C 3830.....	137
C 3840.....	138
C 3860.....	138
C 392.....	141
C 411.....	142

COB LED Modul für N 5800.....	148
D 3830 pat.....	136
D 3830 quadratisch.....	136
Deckenbefestigung für LED Pendel-Panel R400.....	42
Deckenbefestigung für LED Pendel-Panel R600/R780.....	43
Deckenbefestigung für LED Hallenleuchte F400.....	237
Dim to Warm Dimmer Modul 24V.....	296
DMX-512 Decoder.....	295
DMX-512 Decoder RGB.....	294
Einbaufeder für LED Panel Backlight.....	9
Einbaufeder für LED Panel Q1, Q2, R2.....	26
Einbaufeder für LED Panel Q2S, R1S, R2S, R3S.....	27
Einbaufeder für LED Pendel-Panel R400.....	42
Einbaufeder für LED Pendel-Panel R600/R780.....	43
Einbauahmen für LED Panel 1245x308.....	23
Einbauahmen für LED Panel 1500x300.....	24
Einbauahmen für LED Panel 622x622.....	8
Einbautopf.....	150
EL-10-350 dim Dali-2/push.....	272
EL-11-500.....	264
EL-12-350 D (C).....	259
EL-120-12V IP67 1-10V PWM.....	285
EL-120-24V IP67 1-10V PWM.....	293
EL-120-24V IP67 Dali.....	293
EL-130-12V IP67.....	281
EL-15-350.....	262
EL-15-350 D (C).....	262
EL-150-12V IP67.....	281
EL-150-24V IP67.....	290
EL-17-350 IP67.....	269
EL-18-12V.....	278
EL-190-12V IP67.....	282
EL-20-350.....	260
EL-20-350 D (C).....	261
EL-20-Uni 350-700 dim Dali/push/1-10V.....	273
EL-200-24V IP67.....	291
EL-240-24V IP67.....	291
EL-25 Uni 350-1050 Dali.....	273
EL-25-500.....	265
EL-260-12V IP67.....	282
EL-30-24V.....	288
EL-33-350 Dimmerbox.....	294
EL-40 Uni 350-1050 1-10V.....	269
EL-40 Uni 350-1050 Dali.....	274
EL-40-1050 D (C).....	270
EL-40-1400 D (C).....	271
EL-42-1050 DS.....	270
EL-44-1050 1-10V.....	271
EL-45-1050 Dali.....	274
EL-45-Uni 350-1050 TUN-2CH dim Dali.....	275
EL-45i-350.....	267
EL-60-12V IP67.....	280
EL-60-1400 D (C).....	272
EL-74-24V IP67.....	289
EL-7R-350 D (C).....	257
EL-8R-350.....	257
EL-8R-350 CCV Buchse.....	258
EL-8R-350 D (C).....	259
EL-8R-350 D (C) CCV Buchse.....	258
EL-9-12V.....	277
EL-9-12V Slim.....	278
EL-9-24V.....	287
EL-9-24V Slim.....	288
EL-9-350.....	263
EL-9-350 Slim.....	266
EL-9-700.....	264
EL-90-12V IP67 1-10V PWM.....	285
EL-96-12V IP67.....	280
EL-96-24V IP67.....	290
EL-9R-12V.....	277
EL-9R-24V.....	287
EL-9R-350.....	266

EL-9R-350 1-10V	265	LED Downlight 170 UGR≤19	155
Endkontakt-Kurzschlussbrücke für Konstantstrom	304	LED Downlight 210 UGR≤19	156
Endkontakt-Kurzschlussbrücke für Konstantstrom	302	LED Glas Panel 100 Q UGR≤22 350mA	84
Ersatzkit für Alu Eck-Profil 2 TP/OP	230	LED Glas Panel 100 R UGR≤22 350mA	85
Ersatzkit für Alu Eck-Profil 2 TP/OP	230	LED Glas Panel 160 Q DTW UGR≤22 350mA	86
Ersatzkit für Alu Eck-Profil 3 TP/OP	230	LED Glas Panel 160 Q SCCT UGR≤22 350mA	87
Ersatzkit für Alu Eck-Profil 3 TP/OP	230	LED Glas Panel 160 Q UGR≤22 350mA	88
Ersatzkit für Alu T-Profil 2 TP/OP	230	LED Glas Panel 160 R DTW UGR≤22 350mA	89
Ersatzkit für Alu T-Profil 2 TP/OP	230	LED Glas Panel 160 R SCCT UGR≤22 350mA	90
Ersatzkit für Alu U-Profil 2 TP/OP	230	LED Glas Panel 160 R UGR≤22 350mA	91
Ersatzkit für Alu U-Profil 2 TP/OP	230	LED Glas Panel 200 Q DTW UGR≤22 350mA	92
Ersatzkit für Alu U-Profil 3 TP/OP	230	LED Glas Panel 200 Q SCCT UGR≤22 350mA	93
Ersatzkit für Alu U-Profil 3 TP/OP	230	LED Glas Panel 200 Q UGR≤22 350mA	94
Ersatzkit für Alu U-Profil 4 TP/OP	230	LED Glas Panel 200 R DTW UGR≤22 350mA	95
Ersatzkit für Alu U-Profil 4 TP/OP	230	LED Glas Panel 200 R SCCT UGR≤22 350mA	96
Ersatzkit für Alu-Profil Aufbau 1	230	LED Glas Panel 200 R UGR≤22 350mA	97
Ersatzkit für Alu-Profil Aufbau 1	230	LED Hallenleuchte F400-DA Dali	236
Ersatzkit für Alu-Profil Aufbau 2	230	LED Hallenleuchte F400-SI nicht dimmbar	233
Ersatzkit für Alu-Profil Aufbau 2	230	LED High Bay 115	240
Ersatzkit für Alu-Profil Voute 1	230	LED High Bay 184	240
Ersatzkit für Alu-Profil Voute 2	230	LED High Bay 240	240
Ersatzkit für Alu-Profil Voute 3	230	LED High Bay 46	239
Fenster-/Türkontakt-Sensor BT	251	LED Mini Kardan E1	163
Fenster-/Türkontakt-Sensor BT	235	LED Mini Kardan E1 BIO-Spektrum 350mA	160
Flexible LED Befestigungsclip	191	LED Mini Kardan E2	164
Flexible LED COB 420 RGB 24V	192	LED Mini Kardan E2 BIO-Spektrum 350mA	161
Flexible LED COB 512 24V	193	LED Mini Kardan E3	165
Flexible LED COB 528 24V IP67	195	LED Mini Kardan E3 BIO-Spektrum 350mA	162
Flexible LED COB 576 Tunable White 24V	194	LED Modul D50 Glasreflektor BIO-Spektrum	147
Flexible LED Side View 3014 24V	171	LED Modul D50 mit Linse	149
Flexible LED SMD 2835 12V	177	LED Panel Aufbau 120 Q UGR≤22 nicht dimmbar	52
Flexible LED SMD 2835 12V	179	LED Panel Aufbau 120 R UGR≤22 nicht dimmbar	52
Flexible LED SMD 2835 24V	183	LED Panel Aufbau 1247x310 UGR≤19	16
Flexible LED SMD 2835 24V	178	LED Panel Aufbau 1547x310 UGR≤19	17
Flexible LED SMD 2835 24V	180	LED Panel Aufbau 170 Q UGR≤22 dimmbar (C)	53
Flexible LED SMD 2835 BIO-Spektrum 24V	175	LED Panel Aufbau 170 R UGR≤22 dimmbar (C)	53
Flexible LED SMD 2835 Tunable White 24V	173	LED Panel Aufbau 220 Q UGR≤22 dimmbar (C)	55
Flexible LED SMD 2835 Tunable White 24V	172	LED Panel Aufbau 220 R UGR≤22 dimmbar (C)	54
Flexible LED SMD 3528 12V	189	LED Panel Aufbau 300 Q DTW UGR≤22 dimmbar (C)	57
Flexible LED SMD 3528 12V IP67	201	LED Panel Aufbau 300 Q UGR≤19 dimmbar (C)	61
Flexible LED SMD 3528 24V	188	LED Panel Aufbau 300 R DTW UGR≤22 dimmbar (C)	56
Flexible LED SMD 3528 24V IP67	200	LED Panel Aufbau 300 R UGR≤19 dimmbar (C)	60
Flexible LED SMD 5050 12V	186	LED Panel Aufbau 300 R UGR≤22 dimmbar (C)	58
Flexible LED SMD 5050 24V	184	LED Panel Aufbau 620x620 UGR≤19	15
Flexible LED SMD 5050 24V IP67	197	LED Panel Backlight 62 UGR≤19 1050mA	11
Flexible LED SMD 5050 RGB 12V	190	LED Panel Backlight 62 UGR≤19 DTW 1050mA	11
Flexible LED SMD 5050 RGB 12V IP67	198	LED Panel Backlight 62 UGR≤19 SCCT 1050mA	11
Flexible LED SMD 5630 Super bright 24V	182	LED Panel Backlight 625 UGR≤19 nicht dimmbar	9
Flexible LED SMD 5630 True colour 24V	185	LED Panel Flat 105 R IP44 UGR≤22 350mA	81
Flexible Neon LED 1018 24V IP67	202	LED Panel Flat 130 Q DTW UGR≤22 350mA	62
Flexible Neon LED 1018 Anschlusskabel	205	LED Panel Flat 130 Q SCCT UGR≤22 350mA	63
Flexible Neon LED 1018 RGB 24V IP67	203	LED Panel Flat 130 Q UGR≤22 350mA	64
Funktentörfilter	317	LED Panel Flat 130 R DTW UGR≤22 350mA	65
Gateway Mini BT	247	LED Panel Flat 130 R IP44 UGR≤22 350mA	82
Gliederkette für LED Hallenleuchte	237,241	LED Panel Flat 130 R RGB UGR≤22	68
Hochvolt-Kit GU10	150	LED Panel Flat 130 R SCCT UGR≤22 350mA	66
Konverter Dali/push auf PWM Signal 4-Kanal	295	LED Panel Flat 130 R UGR≤22 350mA	67
Lautsprecher LS 1000	151	LED Panel Flat 175 R IP44 UGR≤22 350mA	83
LED AC/DC Wandler	299	LED Panel Flat 190 R DTW UGR≤22 350mA	69
LED AC/DC Wandler dimmbar	299	LED Panel Flat 190 R SCCT UGR≤22 350mA	70
LED Bi-colour Dimmer 12-24V Remote	297	LED Panel Flat 190 R UGR≤22 350mA	71
LED Booster 12-24V	300	LED Panel Flat 300 Q SCCT UGR≤19 350mA	73
LED Büro-Stehleuchte DW-6009 UGR≤17 dimmbar	44	LED Panel Flat 300 Q SCCT UGR≤22 350mA	74
LED Büro-Stehleuchte EW-5525 UGR≤18 dimmbar	46	LED Panel Flat 300 Q UGR≤19 350mA	72
LED Clip-on Leuchte DW-6009 UGR≤17 dimmbar	45	LED Panel Flat 300 Q UGR≤22 350mA	75
LED Clip-on Leuchte EW-5525 UGR≤18 dimmbar	47	LED Panel Flat 300 R SCCT UGR≤19 350mA	77
LED Coupole 135 R UGR≤22 350mA	49	LED Panel Flat 300 R SCCT UGR≤22 350mA	78
LED Coupole 160 R UGR≤22 350mA	50	LED Panel Flat 300 R UGR≤19 350mA	76
LED Coupole 200 R UGR≤22 350mA	51	LED Panel Flat 300 R UGR≤22 350mA	79
LED Coupole 95 R UGR≤22 350mA	48	LED Panel Flat 50 R IP44 UGR≤22 350mA	80
LED Dimmer TS universal 12-24V	300	LED Panel Q2 Dali UGR≤22	13
LED Downlight 125 UGR≤19	154	LED Panel Q2 RGB UGR≤22	14

LED Panel Q2 UGR \leq 22 1-10V.....	13	Verlängerungsleitung für Niedervolt/Konstantstrom.....	303,312
LED Panel Q2 UGR \leq 22 dimmbar (C).....	13	Verteilerbox IP68.....	308
LED Panel Q2 UGR \leq 22 nicht dimmbar.....	12-13	Verteilerbox IP68.....	306
LED Panel Q2S UGR \leq 19 1-10V.....	5	Wand-/Deckenmontage 4er Set.....	28
LED Panel Q2S UGR \leq 19 Dali.....	5	Wasser-Leck-Sensor BT.....	251
LED Panel Q2S UGR \leq 19 dimmbar (C).....	5	WT 50 Q.....	144
LED Panel Q2S UGR \leq 19 nicht dimmbar.....	4-5	WT 50 R.....	145
LED Panel Q2S UGR \leq 19 TUN Dali.....	5	Y-Seilabhangung uni.....	28
LED Panel Q2S UGR \leq 22 1-10V.....	7	Zubehor fur LED High Bay 115/184/240.....	241
LED Panel Q2S UGR \leq 22 Dali.....	7	Zubehor fur LED High Bay 46.....	239
LED Panel Q2S UGR \leq 22 dimmbar (C).....	7	Zwischenstecker BT.....	247
LED Panel Q2S UGR \leq 22 nicht dimmbar.....	6-7	uberspannungsschutzmodul.....	317
LED Panel R1S UGR \leq 22 1-10V.....	21		
LED Panel R1S up-light UGR \leq 19 nicht dimmbar.....	31		
LED Panel R2 UGR \leq 22 1-10V.....	22		
LED Panel R2 up-light UGR \leq 19 1-10V.....	30		
LED Panel R2S UGR \leq 19 1-10V.....	19		
LED Panel R2S UGR \leq 19 nicht dimmbar.....	18		
LED Panel R2S UGR \leq 22 1-10V.....	21		
LED Panel R3S UGR \leq 19 nicht dimmbar.....	20		
LED Panel R3SP up-light UGR \leq 19 Dali/push.....	34		
LED Panel R3SP up-light UGR \leq 19 TUN Dali.....	35		
LED Panel R3ST up-light UGR \leq 19 Dali/push.....	32		
LED Panel R3ST up-light UGR \leq 19 TUN Dali.....	33		
LED Pendel-Panel R400 UGR \leq 22 Dali/push.....	36		
LED Pendel-Panel R600 UGR \leq 22 Dali/push.....	37		
LED Pendel-Panel R780 UGR \leq 22 Dali/push.....	38		
LED Pendel-Panel RT400 UGR \leq 19 Dali.....	39		
LED Pendel-Panel RT600 UGR \leq 19 Dali.....	40		
LED Pendel-Panel RT780 UGR \leq 19 Dali.....	41		
LED PWM-5 Steuergerat 12V/24V 8A BT.....	252		
LED RGB Capsence Sequenzer 12-24V Remote.....	296		
LED RGB-Booster.....	301		
LED RGB-Booster 12-24V.....	297		
LED RGB-Sequenzer 12-24V.....	301		
LED Shop Light 150 32W.....	158		
LED Shop Light 190 38W.....	159		
LED Spot 68 FP 350mA.....	115		
LS 51.....	152		
Montagezubehor 12-24V 2-polig.....	305		
Montagezubehor 12-24V 4-polig.....	304		
N 392.....	142		
N 411.....	143		
N 5020 COB LED.....	129		
N 5020 COB LED 3er Set.....	130		
N 5020 CSP LED.....	128		
N 5022 COB LED.....	132		
N 5022 COB LED 3er Set.....	133		
N 5022 CSP LED.....	131		
N 5030.....	139		
N 5049.....	139		
N 5800.....	140		
Niedervolt-Abstandhalter.....	151		
Niedervolt-Fassung G5,3.....	312		
PIR Bewegungs-/Helligkeits-Sensor BT.....	249		
PIR Bewegungsmelder-Sensor BT.....	249		
Prsenzmelder fur LED Hallenleuchte F400-SI.....	234		
Prsenzmelder mit BT fur LED Hallenleuchte F400-SI.....	234		
Reflektor fur Track Spot 25W.....	166		
Reflektoren fur LED Shop Light 150 32W.....	158		
Reflektoren fur LED Shop Light 190 38W.....	159		
Sprengring 35 mm.....	153		
Sprengring 50 mm.....	153		
T-Verteiler fur Konstantstrom.....	305		
Tageslichtsensor 1-10V.....	318		
Taster Mini 3-fach BT.....	248		
Temperatur-/Luftfeuchtigkeits-Sensor BT.....	250		
Temperatur-/Luftfeuchtigkeits-Sensor mit Display BT.....	250		
Track Spot 25W.....	166		
Unterputz Modul dim RL 150W BT.....	248		
Verbinder fur LED Hallenleuchte.....	237		
Verlangerungsleitung fur Konstantstrom.....	302		



Allgemeine Lieferbedingungen

für Erzeugnisse und Leistungen der Elektroindustrie („Grüne Lieferbedingungen“ – GL) zur Verwendung im Geschäftsverkehr gegenüber Unternehmern

Unverbindliche Konditionenempfehlung des ZVEI - Zentralverband Elektrotechnik- und Elektronikindustrie e. V.

Stand: Januar 2018

Artikel I: Allgemeine Bestimmungen

1. Für die Rechtsbeziehungen zwischen Lieferer und Besteller im Zusammenhang mit den Lieferungen und/oder Leistungen des Lieferers (im Folgenden: Lieferungen) gelten ausschließlich diese GL. Allgemeine Geschäftsbedingungen des Bestellers gelten nur insoweit, als der Lieferer ihnen ausdrücklich schriftlich zugestimmt hat. Für den Umfang der Lieferungen sind die beiderseitig übereinstimmenden schriftlichen Erklärungen maßgebend.
2. An Kostenvorschlägen, Zeichnungen und anderen Unterlagen (im Folgenden: Unterlagen) behält sich der Lieferer seine eigentums- und urheberrechtlichen Nutzungs- und Verwertungsrechte uneingeschränkt vor. Die Unterlagen dürfen nur nach vorheriger Zustimmung des Lieferers Dritten zugänglich gemacht werden und sind, wenn auf Auftrag dem Lieferer nicht erteilt wird, diesem auf Verlangen unverzüglich zurückzugeben. Die Sätze 1 und 2 gelten entsprechend für Unterlagen des Bestellers; diese dürfen jedoch solchen Dritten zugänglich gemacht werden, denen der Lieferer zulässigerweise Lieferungen übertragen hat.
3. An Standardsoftware und Firmware hat der Besteller das nicht ausschließliche Recht zur Nutzung mit den vereinbarten Leistungsmerkmalen in unveränderter Form auf den vereinbarten Geräten. Der Besteller darf ohne ausdrückliche Vereinbarung eine Sicherungskopie der Standardsoftware erstellen.
4. Teillieferungen sind zulässig, soweit sie dem Besteller zumutbar sind.
5. Der Begriff „Schadensersatzansprüche“ in diesen GL umfasst auch Ansprüche auf Ersatz vergeblicher Aufwendungen.

Artikel II: Preise, Zahlungsbedingungen und Aufrechnung

1. Die Preise verstehen sich ab Werk ausschließlich Verpackung zuzüglich der jeweils geltenden gesetzlichen Umsatzsteuer.
2. Hat der Lieferer die Aufstellung oder Montage übernommen und ist nicht etwas anderes vereinbart, so trägt der Besteller neben der vereinbarten Vergütung alle erforderlichen Nebenkosten wie Reise- und Transportkosten sowie Auslösen.
3. Zahlungen sind frei Zustelle des Lieferers zu leisten.
4. Der Besteller kann nur mit solchen Forderungen aufrechnen, die unbestritten oder rechtskräftig festgestellt sind.

Artikel III: Eigentumsvorbehalt

1. Die Gegenstände der Lieferungen (Vorbehaltsware) bleiben Eigentum des Lieferers bis zur Erfüllung sämtlicher ihm gegen den Besteller aus der Geschäftsverbindung zustehenden Ansprüche. Soweit der Wert aller Sicherungsrechte, die dem Lieferer zustehen, die Höhe aller gesicherten Ansprüche um mehr als 20 % übersteigt, wird der Lieferer auf Wunsch des Bestellers einen entsprechenden Teil der Sicherungsrechte freigeben; dem Lieferer steht die Wahl bei der Freigabe zwischen verschiedenen Sicherungsrechten zu.
2. Während des Bestehens des Eigentumsvorbehalts ist dem Besteller eine Verpfändung oder Sicherungsübertragung untersagt und die Weiterveräußerung nur wiederverkäufern im gewöhnlichen Geschäftsgang und nur unter der Bedingung gestattet, dass der Wiederverkäufer von seinem Kunden Bezahlung erhält oder den Vorbehalt macht, dass das Eigentum auf den Kunden erst übergeht, wenn dieser seine Zahlungsverpflichtungen erfüllt hat.
3. Veräußert der Besteller Vorbehaltsware weiter, so tritt er bereits jetzt seine künftigen Forderungen aus der Weiterveräußerung gegen seine Kunden mit allen Nebenrechten - einschließlich etwaiger Saldoforderungen - sicherungshalber an den Lieferer ab, ohne dass es weiterer besonderer Erklärungen bedarf. Wird die Vorbehaltsware zusammen mit anderen Gegenständen weiter veräußert, ohne dass für die Vorbehaltsware ein Einzelpreis vereinbart wurde, so tritt der Besteller denjenigen Teil der Gesamtpreisforderung an den Lieferer ab, der dem vom Lieferer in Rechnung gestellten Preis der Vorbehaltsware entspricht.

4. a. Dem Besteller ist es gestattet, die Vorbehaltsware zu verarbeiten oder mit anderen Gegenständen zu vermischen oder zu verbinden. Die Verarbeitung erfolgt für den Lieferer. Der Besteller verwahrt die dabei entstehende neue Sache für den Lieferer mit der Sorgfalt eines ordentlichen Kaufmanns. Die neue Sache gilt als Vorbehaltsware.
 - b. Lieferer und Besteller sind sich bereits jetzt darüber einig, dass bei Verbindung oder Vermischung mit anderen, nicht dem Lieferer gehörenden Gegenständen dem Lieferer in jedem Fall Miteigentum an der neuen Sache in Höhe des Anteils zusteht, der sich aus dem Verhältnis des Wertes der verbundenen oder vermischten Vorbehaltsware zum Wert der übrigen Ware zum Zeitpunkt der Verbindung oder Vermischung ergibt. Die neue Sache gilt insoweit als Vorbehaltsware.
 - c. Die Regelung über die Forderungsabtretung nach Nr. 3 gilt auch für die neue Sache. Die Abtretung gilt jedoch nur bis zur Höhe des Betrages, der dem vom Lieferer in Rechnung gestellten Wert der verarbeiteten, verbundenen oder vermischten Vorbehaltsware entspricht.
 - d. Verbindet der Besteller die Vorbehaltsware mit Grundstücken oder beweglichen Sachen, so tritt er, ohne dass es weiterer besonderer Erklärungen bedarf, auch seine Forderung, die ihm als Vergütung für die Verbindung zusteht, mit allen Nebenrechten sicherungshalber in Höhe des Verhältnisses des Wertes der verbundenen Vorbehaltsware zu den übrigen verbundenen Waren zum Zeitpunkt der Verbindung an den Lieferer ab.
5. Bis auf Widerruf ist der Besteller zur Einziehung abgetretener Forderungen aus der Weiterveräußerung befugt. Bei Vorliegen eines wichtigen Grundes, insbesondere bei Zahlungsverzug, Zahlungseinstellung, Eröffnung eines Insolvenzverfahrens, Wechselprotest oder begründeten Anhaltspunkten für eine Überschuldung oder drohende Zahlungsunfähigkeit des Bestellers, ist der Lieferer berechtigt, die Einziehungsermächtigung des Bestellers zu widerrufen. Außerdem kann der Lieferer nach vorheriger Androhung unter Einhaltung einer angemessenen Frist die Sicherungsabtretung offenlegen, die abgetretenen Forderungen verwerten sowie die Offenlegung der Sicherungsabtretung durch den Besteller gegenüber dem Kunden verlangen.
6. Bei Pfändungen, Beschlagnahmen oder sonstigen Verfügungen oder Eingriffen Dritter hat der Besteller den Lieferer unverzüglich zu benachrichtigen. Bei Glaubhaftmachung eines berechtigten Interesses hat der Besteller dem Lieferer unverzüglich die zur Geltendmachung seiner Rechte gegen den Kunden erforderlichen Auskünfte zu erteilen und die erforderlichen Unterlagen auszuhändigen.
7. Bei Pflichtverletzungen des Bestellers, insbesondere bei Zahlungsverzug, ist der Lieferer nach erfolglosem Ablauf einer dem Besteller gesetzten angemessenen Frist zur Leistung neben der Rücknahme auch zum Rücktritt berechtigt; die gesetzlichen Bestimmungen über die Entbehrlichkeit einer Fristsetzung bleiben unberührt. Der Besteller ist zur Herausgabe verpflichtet. In der Rücknahme bzw. der Geltendmachung des Eigentumsvorbehaltes oder der Pfändung der Vorbehaltsware durch den Lieferer liegt kein Rücktritt vom Vertrag, es sei denn, der Lieferer hätte dies ausdrücklich erklärt.

Artikel IV: Fristen für Lieferungen; Verzug

1. Die Einhaltung von Fristen für Lieferungen setzt den rechtzeitigen Eingang sämtlicher vom Besteller zu liefernden Unterlagen, erforderlichen Genehmigungen und Freigaben, insbesondere von Plänen, sowie die Einhaltung der vereinbarten Zahlungsbedingungen und sonstigen Verpflichtungen durch den Besteller voraus. Werden diese Voraussetzungen nicht rechtzeitig erfüllt, so verlängern sich die Fristen angemessen; dies gilt nicht, wenn der Lieferer die Verzögerung zu vertreten hat.
2. Ist die Nichteinhaltung der Fristen zurückzuführen auf
 - a. höhere Gewalt, z. B. Mobilmachung, Krieg, Terrorakte, Aufruhr, oder ähnliche Ereignisse (z. B. Streik, Aussperrung),
 - b. Virus- und sonstige Angriffe Dritter auf das IT-System des Lieferers, soweit diese trotz Einhaltung der bei Schutzmaßnahmen üblichen Sorgfalt erfolgten,
 - c. Hindernisse aufgrund von deutschen, US-amerikanischen sowie sonstigen anwendbaren nationalen, EU- oder internationalen Vorschriften des Außenwirtschaftsrechts oder aufgrund sonstiger Umstände, die vom Lieferer nicht zu vertreten sind, oder
 - d. nicht rechtzeitige oder ordnungsgemäße Belieferung des Lieferers,
 verlängern sich die Fristen angemessen.
3. Kommt der Lieferer in Verzug, kann der Besteller - sofern er glaubhaft macht, dass ihm hieraus ein Schaden entstanden ist - eine Entschädigung für jede vollendete Woche des Verzuges von je 0,5 %, insgesamt jedoch höchstens 5 % des Preises für den Teil der Lieferungen verlangen, der wegen des Verzuges nicht zweckdienlich verwendet werden konnte.

4. Sowohl Schadensersatzansprüche des Bestellers wegen Verzögerung der Lieferung als auch Schadensersatzansprüche statt der Leistung, die über die in Nr. 3 genannten Grenzen hinausgehen, sind in allen Fällen verzögerter Lieferung, auch nach Ablauf einer dem Lieferer etwa gesetzten Frist zur Lieferung, ausgeschlossen. Dies gilt nicht, soweit in Fällen des Vorsatzes, der groben Fahrlässigkeit oder wegen der Verletzung des Lebens, des Körpers oder der Gesundheit gehaftet wird. Vom Vertrag kann der Besteller im Rahmen der gesetzlichen Bestimmungen nur zurücktreten, soweit die Verzögerung der Lieferung vom Lieferer zu vertreten ist. Eine Änderung der Beweislast zum Nachteil des Bestellers ist mit den vorstehenden Regelungen nicht verbunden.
5. Der Besteller ist verpflichtet, auf Verlangen des Lieferers innerhalb einer angemessenen Frist zu erklären, ob er wegen der Verzögerung der Lieferung vom Vertrag zurücktritt oder auf der Lieferung besteht.
6. Werden Versand oder Zustellung auf Wunsch des Bestellers um mehr als einen Monat nach Anzeige der Versandbereitschaft verzögert, kann dem Besteller für jeden weiteren angefangenen Monat Lagergeld in Höhe von 0,5 % des Preises der Gegenstände der Lieferungen, höchstens jedoch insgesamt 5 %, berechnet werden. Der Nachweis höherer oder niedrigerer Lagerkosten bleibt den Vertragsparteien unbenommen.

Artikel V: Gefahrübergang

1. Die Gefahr geht auch bei frachtfreier Lieferung wie folgt auf den Besteller über:
 - a. bei Lieferung ohne Aufstellung oder Montage, wenn sie zum Versand gebracht oder abgeholt worden ist. Auf Wunsch und Kosten des Bestellers wird die Lieferung vom Lieferer gegen die üblichen Transportrisiken versichert;
 - b. bei Lieferung mit Aufstellung oder Montage am Tage der Übernahme in eigenen Betrieb oder, soweit vereinbart, nach erfolgreichem Probetrieb.
2. Wenn der Versand, die Zustellung, der Beginn, die Durchführung der Aufstellung oder Montage, die Übernahme in eigenen Betrieb oder der Probetrieb aus vom Besteller zu vertretenden Gründen verzögert wird oder der Besteller aus sonstigen Gründen in Annahmeverzug kommt, so geht die Gefahr auf den Besteller über.

Artikel VI: Aufstellung und Montage

Für die Aufstellung und Montage gelten, soweit nichts anderes schriftlich vereinbart ist, folgende Bestimmungen:

1. Der Besteller hat auf seine Kosten zu übernehmen und rechtzeitig zu stellen:
 - a. alle Erd-, Bau- und sonstigen branchenfremden Nebenarbeiten einschließlich der dazu benötigten Fach- und Hilfskräfte, Baustoffe und Werkzeuge;
 - b. die zur Montage und Inbetriebsetzung erforderlichen Bedarfsgegenstände und -stoffe, wie Gerüste, Hebezeuge und andere Vorrichtungen, Brennstoffe und Schmiermittel;
 - c. Energie und Wasser an der Verwendungsstelle einschließlich der Anschlüsse, Heizung und Beleuchtung;
 - d. bei der Montagestelle für die Aufbewahrung der Maschinenteile, Apparaturen, Materialien, Werkzeuge usw. genügend große, geeignete, trockene und verschließbare Räume und für das Montagepersonal angemessene Arbeits- und Aufenthaltsräume einschließlich den Umständen angemessener sanitärer Anlagen; im Übrigen hat der Besteller zum Schutz des Besitzes des Lieferers und des Montagepersonals auf der Baustelle die Maßnahmen zu treffen, die er zum Schutz des eigenen Besitzes ergreifen würde;
 - e. Schutzkleidung und Schutzvorrichtungen, die infolge besonderer Umstände der Montagestelle erforderlich sind.
2. Vor Beginn der Montagearbeiten hat der Besteller die nötigen Angaben über die Lage verdeckt geführter Strom-, Gas-, Wasserleitungen oder ähnlicher Anlagen sowie die erforderlichen statischen Angaben unaufgefordert zur Verfügung zu stellen.
3. Vor Beginn der Aufstellung oder Montage müssen sich die für die Aufnahme der Arbeiten erforderlichen Bestellungen und Gegenstände an der Aufstellungs- oder Montagestelle befinden und alle Vorarbeiten vor Beginn des Aufbaues so weit fortgeschritten sein, dass die Aufstellung oder Montage vereinbarungsgemäß begonnen und ohne Unterbrechung durchgeführt werden kann. Anfahrwege und der Aufstellungs- oder Montageplatz müssen geebnet und geräumt sein.
4. Verzögern sich die Aufstellung, Montage oder Inbetriebnahme durch nicht vom Lieferer zu vertretende Umstände, so hat der Besteller in angemessenem Umfang die Kosten für

Wartezeit und zusätzlich erforderliche Reisen des Lieferers oder des Montagepersonals zu tragen.

5. Der Besteller hat dem Lieferer wöchentlich die Dauer der Arbeitszeit des Montagepersonals sowie die Beendigung der Aufstellung, Montage oder Inbetriebnahme unverzüglich zu bescheinigen.
6. Verlangt der Lieferer nach Fertigstellung die Abnahme der Lieferung, so hat sie der Besteller innerhalb von zwei Wochen vorzunehmen. Der Abnahme steht es gleich, wenn der Besteller die Zweiochenfrist verstreichen lässt oder wenn die Lieferung – gegebenenfalls nach Abschluss einer vereinbarten Testphase – in Gebrauch genommen worden ist.

Artikel VII: Entgegennahme

Der Besteller darf die Entgegennahme von Lieferungen wegen unerheblicher Mängel nicht verweigern.

Artikel VIII: Sachmängel

Für Sachmängel haftet der Lieferer wie folgt:

1. Alle diejenigen Teile oder Leistungen sind nach Wahl des Lieferers unentgeltlich nachzubessern, neu zu liefern oder neu zu erbringen, die einen Sachmangel aufweisen, sofern dessen Ursache bereits im Zeitpunkt des Gefahrübergangs vorlag.
2. Ansprüche auf Nacherfüllung verjähren in 12 Monaten ab gesetzlichem Verjährungsbeginn; Entsprechendes gilt für Rücktritt und Minderung. Diese Frist gilt nicht:
 - soweit das Gesetz gemäß §§ 438 Abs. 1 Nr. 2 (Bauwerke und Sachen für Bauwerke) und 634a Abs. 1 Nr. 2 (Baumängel) BGB längere Fristen vorschreibt,
 - bei Vorsatz,
 - bei arglistigem Verschweigen des Mangels, sowie
 - bei Nichteinhaltung einer Beschaffenheitsgarantie.
 Aufwendungsersatzansprüche des Bestellers gemäß § 445a BGB (Rückgriff des Verkäufers) verjähren ebenfalls in 12 Monaten ab gesetzlichem Verjährungsbeginn, vorausgesetzt der letzte Vertrag in der Lieferkette ist kein Verbrauchsgüterkauf. Die gesetzlichen Regelungen über Ablaufhemmung, Hemmung und Neubeginn der Fristen bleiben unberührt.
3. Mängelrügen des Bestellers haben unverzüglich schriftlich zu erfolgen.
4. Bei Mängelansprüchen dürfen Zahlungen des Bestellers in einem Umfang zurückbehalten werden, die in einem angemessenen Verhältnis zu den aufgetretenen Sachmängeln stehen. Ein Zurückbehaltungsrecht des Bestellers besteht nicht, wenn seine Mängelansprüche verjährt sind. Erfolgte die Mängelrüge zu Unrecht, ist der Lieferer berechtigt, die ihm entstandenen Aufwendungen vom Besteller ersetzt zu verlangen.
5. Dem Lieferer ist Gelegenheit zur Nacherfüllung innerhalb angemessener Frist zu gewähren.
6. Schlägt die Nacherfüllung fehl, kann der Besteller – unbeschadet etwaiger Schadensersatzansprüche gemäß Nr. 10 – vom Vertrag zurücktreten oder die Vergütung mindern.
7. Mängelansprüche bestehen nicht bei nur unerheblicher Abweichung von der vereinbarten Beschaffenheit, bei nur unerheblicher Beeinträchtigung der Brauchbarkeit, bei natürlicher Abnutzung oder Schäden, die nach dem Gefahrübergang infolge fehlerhafter oder nachlässiger Behandlung, übermäßiger Beanspruchung, ungeeigneter Betriebsmittel, mangelhafter Bauarbeiten, ungeeigneten Baugrundes oder die aufgrund besonderer äußerer Einflüsse entstehen, die nach dem Vertrag nicht vorausgesetzt sind, sowie bei nicht reproduzierbaren Softwarefehlern. Werden vom Besteller oder von Dritten unsachgemäß Änderungen, Ein-/Ausbau- oder Instandsetzungsarbeiten vorgenommen, so bestehen für diese und die daraus entstehenden Folgen ebenfalls keine Mängelansprüche.
8. Ansprüche des Bestellers wegen der zum Zweck der Nacherfüllung erforderlichen Aufwendungen sind insoweit ausgeschlossen, als die Aufwendungen sich erhöhen, weil der Gegenstand der Lieferung nachträglich an einen anderen Ort als die Niederlassung des Bestellers verbracht worden ist, es sei denn, die Verbringung entspricht seinem bestimmungsgemäßen Gebrauch. Dies gilt entsprechend für Aufwendungsersatzansprüche des Bestellers gemäß § 445a BGB (Rückgriff des Verkäufers), vorausgesetzt der letzte Vertrag in der Lieferkette ist kein Verbrauchsgüterkauf.
9. Rückgriffsansprüche des Bestellers gegen den Lieferer gemäß § 445a BGB (Rückgriff des Verkäufers) bestehen nur insoweit, als der Besteller mit seinem Abnehmer keine über die gesetzlichen Mängelansprüche hinausgehenden Vereinbarungen getroffen hat.
10. Schadensersatzansprüche des Bestellers wegen eines Sachmangels sind ausgeschlossen. Dies gilt nicht bei arglistigem Verschweigen des Mangels, bei Nichteinhaltung einer Beschaffenheitsgarantie, bei Verletzung des Lebens, des Körpers oder der Gesundheit und bei einer vorsätzlichen oder

groß fahrlässigen Pflichtverletzung des Lieferers. Eine Änderung der Beweislast zum Nachteil des Bestellers ist mit den vorstehenden Regelungen nicht verbunden. Weitergehende oder andere als in diesem Art. VIII geregelten Ansprüche des Bestellers wegen eines Sachmangels sind ausgeschlossen.

Artikel IX: Gewerbliche Schutzrechte und Urheberrechte; Rechtsmängel

- Sofern nicht anders vereinbart, ist der Lieferer verpflichtet, die Lieferung lediglich im Land des Lieferorts ohne Verletzung von gewerblichen Schutzrechten und Urheberrechten Dritter (im Folgenden: Schutzrechte) zu erbringen. Sofern ein Dritter wegen der Verletzung von Schutzrechten durch vom Lieferer erbrachte, vertragsgemäß genutzte Lieferungen gegen den Besteller berechnete Ansprüche erhebt, haftet der Lieferer gegenüber dem Besteller innerhalb der in Art. VIII Nr. 2 bestimmten Frist wie folgt:
 - Der Lieferer wird nach seiner Wahl auf seine Kosten für die betreffenden Lieferungen entweder ein Nutzungsrecht erwirken, sie so ändern, dass das Schutzrecht nicht verletzt wird, oder austauschen. Ist dies dem Lieferer nicht zu angemessenen Bedingungen möglich, stehen dem Besteller die gesetzlichen Rücktritts- oder Minderungsrechte zu.
 - Die Pflicht des Lieferers zur Leistung von Schadensersatz richtet sich nach Art. XII.
 - Die vorstehend genannten Verpflichtungen des Lieferers bestehen nur, soweit der Besteller den Lieferer über die vom Dritten geltend gemachten Ansprüche unverzüglich schriftlich verständigt, eine Verletzung nicht anerkennt und dem Lieferer alle Abwehrmaßnahmen und Vergleichsverhandlungen vorbehalten bleiben. Stellt der Besteller die Nutzung der Lieferung aus Schadensminderungs- oder sonstigen wichtigen Gründen ein, ist er verpflichtet, den Dritten darauf hinzuweisen, dass mit der Nutzungseinstellung kein Anerkenntnis einer Schutzrechtsverletzung verbunden ist.
- Ansprüche des Bestellers sind ausgeschlossen, soweit er die Schutzrechtsverletzung zu vertreten hat.
- Ansprüche des Bestellers sind ferner ausgeschlossen, soweit die Schutzrechtsverletzung durch spezielle Vorgaben des Bestellers, durch eine vom Lieferer nicht voraussehbare Anwendung oder dadurch verursacht wird, dass die Lieferung vom Besteller verändert oder zusammen mit nicht vom Lieferer gelieferten Produkten eingesetzt wird.
- Im Falle von Schutzrechtsverletzungen gelten für die in Nr. 1a) geregelten Ansprüche des Bestellers im Übrigen die Bestimmungen des Art. VIII Nr. 4, 5, 8 und 9 entsprechend.
- Bei Vorliegen sonstiger Rechtsmängel gelten die Bestimmungen des Art. VIII entsprechend.
- Weitergehende oder andere als die in diesem Art. IX geregelten Ansprüche des Bestellers gegen den Lieferer und dessen Erfüllungsgehilfen wegen eines Rechtsmangels sind ausgeschlossen.

Artikel X: Erfüllungsvorbehalt

- Die Vertragserfüllung steht unter dem Vorbehalt, dass keine Hindernisse aufgrund von deutschen, US-amerikanischen sowie sonstigen anwendbaren nationalen, EU- oder internationalen Vorschriften des Außenwirtschaftsrechts sowie keine Embargos oder sonstige Sanktionen entgegenstehen.
- Der Besteller ist verpflichtet, alle Informationen und Unterlagen beizubringen, die für die Ausfuhr, Verbringung bzw. Einfuhr benötigt werden.

Artikel XI: Unmöglichkeit; Vertragsanpassung

- Soweit die Lieferung unmöglich ist, ist der Besteller berechnigt, Schadensersatz zu verlangen, es sei denn, dass der Lieferer die Unmöglichkeit nicht zu vertreten hat. Jedoch beschränkt sich der Schadensersatzanspruch des Bestellers auf 10 % des Wertes desjenigen Teils der Lieferung, der wegen der Unmöglichkeit nicht zweckdienlich verwendet werden kann. Diese Beschränkung gilt nicht, soweit in Fällen des Vorsatzes, der groben Fahrlässigkeit oder wegen der Verletzung des Lebens, des Körpers oder der Gesundheit gehaftet wird; eine Änderung der Beweislast zum Nachteil des Bestellers ist hiermit nicht verbunden. Das Recht des Bestellers zum Rücktritt vom Vertrag bleibt unberührt.
- Sofern Ereignisse im Sinne von Art. IV Nr. 2 a) bis c) die wirtschaftliche Bedeutung oder den Inhalt der Lieferung erheblich verändern oder auf den Betrieb des Lieferers erheblich einwirken, wird der Vertrag unter Beachtung von Treu und Glauben angemessen angepasst. Soweit dies wirtschaftlich nicht vertretbar ist, steht dem Lieferer das Recht zu, vom Vertrag zurückzutreten. Gleiches gilt, wenn erforderliche Ausfuhrgenehmigungen nicht erteilt werden oder nicht nutzbar sind. Will er von diesem Rücktrittsrecht Gebrauch

machen, so hat er dies nach Erkenntnis der Tragweite des Ereignisses unverzüglich dem Besteller mitzuteilen und zwar auch dann, wenn zunächst mit dem Besteller eine Verlängerung der Lieferzeit vereinbart war.

Artikel XII: Sonstige Schadensersatzansprüche

- Soweit nicht anderweitig in diesen GL geregelt, sind Schadensersatzansprüche des Bestellers, gleich aus welchem Rechtsgrund, insbesondere wegen Verletzung von Pflichten aus dem Schuldverhältnis und aus unerlaubter Handlung, ausgeschlossen.
- Dies gilt nicht, soweit wie folgt gehaftet wird:
 - nach dem Produkthaftungsgesetz,
 - bei Vorsatz,
 - bei grober Fahrlässigkeit von Inhabern, gesetzlichen Vertretern oder leitenden Angestellten,
 - bei Arglist,
 - bei Nichteinhaltung einer übernommenen Garantie,
 - wegen der schuldhaften Verletzung des Lebens, des Körpers oder der Gesundheit, oder
 - wegen der schuldhaften Verletzung wesentlicher Vertragspflichten.
 Der Schadensersatzanspruch für die Verletzung wesentlicher Vertragspflichten ist jedoch auf den vertragstypischen, vorhersehbaren Schaden begrenzt, soweit nicht ein anderer der vorgenannten Fälle vorliegt.
- Eine Änderung der Beweislast zum Nachteil des Bestellers ist mit den vorstehenden Regelungen nicht verbunden.

Artikel XIII: Gerichtsstand und anwendbares Recht

- Alleiniger Gerichtsstand ist, wenn der Besteller Kaufmann ist, bei allen aus dem Vertragsverhältnis unmittelbar oder mittelbar sich ergebenden Streitigkeiten der Sitz des Lieferers. Der Lieferer ist jedoch auch berechtigt, am Sitz des Bestellers zu klagen.
- Dieser Vertrag einschließlich seiner Auslegung unterliegt deutschem Recht unter Ausschluss des Übereinkommens der Vereinten Nationen über Verträge über den internationalen Warenkauf (CISG).

Artikel XIV: Verbindlichkeit des Vertrages

Der Vertrag bleibt auch bei rechtlicher Unwirksamkeit einzelner Bestimmungen in seinen übrigen Teilen verbindlich. Das gilt nicht, wenn das Festhalten an dem Vertrag eine unzumutbare Härte für eine Partei darstellen würde

© 2018 ZEVI

Zentralverband Elektrotechnik- und
Elektronikindustrie e.V.
Lyoner Straße 9,
60528 Frankfurt am Main.

Alle Rechte vorbehalten.





nobilé AG

Wächtersbacher Straße 78

D-60386 Frankfurt/Main

Telefon +49 69 962205-0

Fax +49 69 962205-99

E-Mail nobile@nobile.de

 www.nobile.de